

CASAMBI

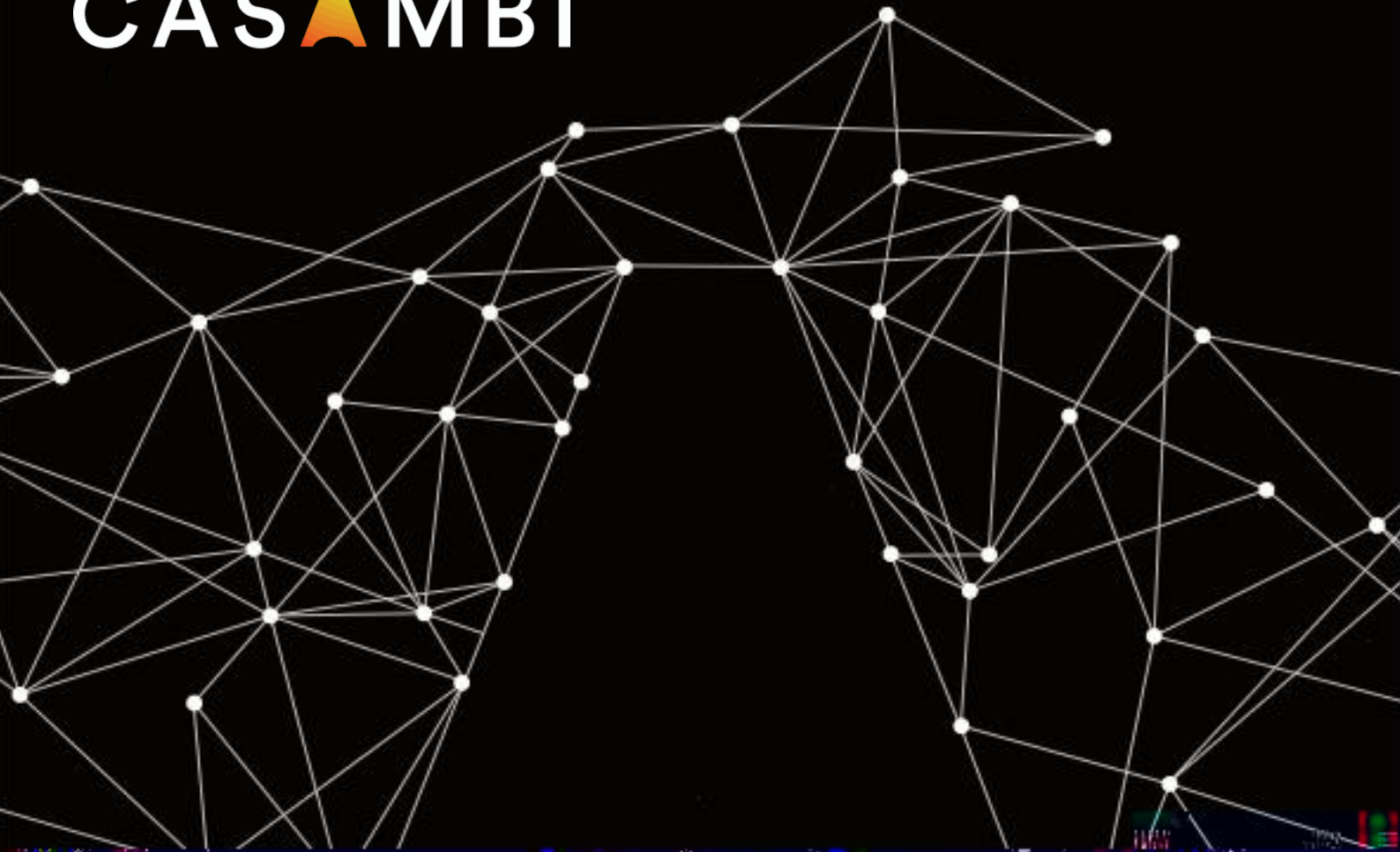

ORIGINAL APP USER MANUAL

App version 3.16.0
Firmware 45.0



Table of Contents

<i>Table of Contents</i>	2
System overview.....	7
IMPORTANT!.....	7
First time Casambi App use	8
Luminaires tab.....	9
Basic Gestures.....	9
Grouping.....	10
Creating and editing a group	10
Using a group.....	10
Resume automation (for all luminaires or a Group of luminaires)	11
Editing luminaire control properties	11
<i>INFORMATION</i>	11
<i>STATE</i>	11
<i>MODES</i>	11
<i>SMART SWITCH</i>	11
<i>PUSH BUTTONS</i>	11
<i>Use toggle</i>	11
<i>PRESENCE SENSOR</i>	11
<i>Dedicated daylight sensor</i>	11
<i>Daylight gain</i>	12
<i>STARTUP STATE FOR POWER ON</i>	12
<i>Minimum dim level</i>	12
<i>MANUAL CONTROL</i>	12
<i>Unpair device / Replace device</i>	12
Gallery tab	13
Controlling luminaires	14
Arranging gallery pictures	14
Scenes tab.....	15
Types of scenes	15
<i>Basic Scene</i>	15
<i>Animation scene</i>	15
<i>Time-based scene</i>	15
Creating a basic scene.....	16
Circadian scenes.....	17
Daylight scenes	18
<i>Basic (ON/OFF)</i>	18
<i>Open loop</i>	18
<i>Closed loop</i>	18

- External*..... 18
- Animation scenes 19
 - Example animations*..... 20
- Time-based scenes 21
 - Example of a Time-based Scene*..... 22
- More tab 23
- Timers..... 23
- Switches..... 25
- Xpress switch 28
- Unpairing an Xpress..... 29
- Sensors 30
- Presence sensors 30
 - Presence* 30
 - Presence/Absence*..... 30
 - Absence*..... 30
 - Local control* 31
 - Linger time* 31
 - Fade time*..... 31
 - Removes manual control* 31
- Daylight sensors 32
- Configuring settings for multiple sensors simultaneously 33
- Internet gateway 34
 - Cloud gateway* 35
 - Casambi Gateway (Beta)*..... 36
 - This device*..... 36
 - DATA COLLECTION*..... 37
 - SCANNING INTERVAL*..... 37
- DALI gateway 38
- DALI gateway - Gateway Parameters..... 39
 - Higher than manual* 39
 - Manual*..... 39
 - Higher than automation* 39
 - Lowest-priority automation*..... 39
 - Export sensors*..... 39
 - Export switches*..... 39
 - Export light control* 39
 - Export changes of CCT* 39
 - BETA – Export DALI device data*..... 39
 - BETA – DALI Emergency mode*..... 39
 - Input dimming curve* 40
 - Update actual dim level* 40
 - Device scan interval* 40

DALI Gateway input device limitations.....	41
Network setup	42
Network settings	42
Sharing settings	43
<i>Administrator only</i>	43
<i>Password protected</i>	43
<i>Open</i>	43
<i>Not shared</i>	43
<i>Admin</i>	44
<i>Manager</i>	44
<i>User</i>	44
<i>Changing or deleting email addresses associated with a network</i>	44
Control options	45
<i>FADE TIME</i>	45
<i>Remember last state</i>	45
<i>Activate timers on startup</i>	45
<i>Use control hierarchy</i>	45
<i>Manual control behaviour</i>	46
<i>Manual control fade out</i>	46
<i>Manual control timeout</i>	46
Performance & Security	47
<i>Min sensor reporting time</i>	47
<i>Allow unpair</i>	47
<i>Allow flick unpair</i>	47
<i>Radio Transmission Power</i>	47
<i>Devices always visible</i>	47
Add devices	48
Configure all luminaires.....	49
<i>Configure Smart Switching</i>	49
<i>Startup -> last state</i>	49
<i>Startup -> default mode</i>	49
<i>Save current state</i>	49
<i>Restart network</i>	49
Network history	50
Upgrade to Evolution firmware.....	51
Device storage used.....	54
Nearby devices	55
Change network	56
Create a network	58
Log in to a network	60
Deleting a network	60
Resetting a network password	61

App Settings	61
Help	62
Site	62
<i>Creating a Site</i>	62
<i>Privileges</i>	63
<i>Site access Privileges</i>	63
<i>Network only Privileges</i>	64
<i>Controlling a network</i>	65
<i>Site Scenes</i>	65
<i>Site Timers</i>	65
<i>Deleting a Site</i>	65
<i>Deleting your Site account</i>	65
Appendix	66
Definitions of terminology	66
Unpairing devices from a network	68
Troubleshooting tips (see also: https://support.casambi.com/support/home)	70
<i>The most common problem (a "Paired" device)</i>	70
<i>Lights go off by themselves</i>	71
<i>Contacting Casambi support</i>	72
Device icon banner explanations	73
Smart switch	74
Dim and save	75
Cycle through modes	76
Control scenes	77
Cycle scenes	78
Active/Standby	79
Emergency	80
Not in use	80
Push buttons	81
Daylight sensor calibration and set up	83
Calibrating a sensor for incidental (direct) light	83
Calibrating a sensor for reflected light	84
Sensitivity and Tolerance	85
Daylight gain	85
Dedicated daylight sensor	86
Sensor placement considerations	86

Control Hierarchy.....	88
Priority levels (Highest to lowest)	88
Priority level descriptions	89
<i>Emergency</i>	89
<i>Higher than manual</i>	89
<i>Manual control</i>	89
<i>Higher than automation</i>	89
<i>Date timer (with sensor override)</i>	89
<i>Day/Week timer (with sensor override)</i>	89
<i>Presence (sensors)</i>	89
<i>Date timer</i>	90
<i>Day/Week timer</i>	90
<i>Lowest priority automation</i>	90
Indicators of the hierarchy level currently affecting a luminaire.....	90
Evolution and Classic networks.....	91
Changing device firmware (Evolution <> Classic)	92
To upgrade a Classic device to Evolution firmware	92
To change an Evolution device to Classic firmware	92
Changing a device's profile.....	93
Error texts in Nearby devices view	94
Time syncing	94
Communication issues	94
Apple Watch.....	95
Favourites.....	95
Networks.....	95
Scene control.....	96
Scene list.....	96

LIGHTING CONTROL FOR THE MODERN WORLD

System overview

Casambi is an advanced lighting control solution based on Bluetooth Low Energy (BLE). Bluetooth Low Energy is the only low power wireless technology in all modern smartphones, tablets, and even smart watches, making it the only mainstream and future proof low power radio technology in the world.

Casambi technology can be integrated into fixtures, LED-drivers, LED-modules, switches, sensors, and different kinds of control modules creating an optimal solution in terms of easy installation and functionality with minimal additional hardware and deployment costs. Casambi-ready products produced by Casambi partners are 100% compatible with Casambi's native products.

Casambi technology provides a mesh network where all the intelligence of the system is replicated in every node, so that it creates a system with no single points of failure.

The Casambi app works as one of the user interfaces in a Casambi lighting control solution: as the commissioning tool as well as a remote gateway. The Casambi app works with iOS as well as Android devices, like smartphones, tablets, and smartwatches. The Casambi app is free to download from Google Play and Apple App Store.



IMPORTANT!

Always ensure all devices in your network are using the same firmware version before beginning programming or making any programming changes.

After a firmware update you must allow the update to spread and fully update to every devices in the network (i.e. No device icons should display the "Updating" banner). Networks can be used as normal during updates, but network editing (programming changes) must not be made until updates are fully complete.

Using mixed firmware or editing the network programming while updates are still being applied, risks potential configuration errors that may result in erratic or unexpected operation of the mesh network.



Device updating banner
(Luminaires tab)

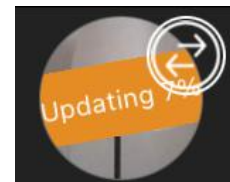

Device updating
(Nearby devices view)

The Firmware type and version can be seen easily in the Nearby devices view (right side). Firmware that is updating will also show the % status. Example: Evolution/39.40 (14%).

First time Casambi App use

When first taking devices into use they need to be added to a network. One device can only be part of one network. A device that is part of a network is 'paired' and cannot be added to any other network unless it is first 'unpaired'. i.e., removed from the network. All Casambi devices are normally supplied in an unpaired state. If a brand-new device is already paired, please contact your supplier or look for advice in the FAQ section of our website knowledge base (<https://support.casambi.com/support/home>).

1. Download the Casambi app from Apple App Store or Google Play Store.
2. Switch on your Casambi-enabled devices and open the Casambi app.
3. Allow notifications and requested access. Accept the Licence Agreement and Privacy policy.
4. The app will search for all powered Casambi-enabled devices within Bluetooth range of your mobile device. These will be displayed in a list with the options **Add all luminaires to** or **Add individually to...**
 - a. **Add all luminaires to...** will prompt you to create a new network (or add to an existing one). Only Casambi devices with the same firmware type as the network can be added (See Create a network section of this user guide for more information). Once the network is created all devices will automatically be added (paired) to it.
 - b. **Add individually to...** will prompt you to create a new network (or add to an existing one). Only Casambi devices with the same firmware type as the network can be added (See Create a network section of this user guide for more information). Once a network is created, each luminaire will identify (flash) one by one and can be added to the network. (See Add devices section of this guide for more information). During this process you can also decide to rename and group luminaires if desired.
5. It is recommended that a new network is shared using the *Administrator only* setting. See Create a network section for further details on network creation.
6. When devices have been added to a network you can control and program them from the app.

IMPORTANT: Never delete a Network or delete and reinstall the Casambi app without first sharing the network, or unpairing all the devices. Failure to do this will result in devices being visible but uncontrollable. See the section Deleting a network for more information.

The app has four tabs: *Luminaires*, *Gallery*, *Scenes* and *More*. All of these will be covered in this user guide. All luminaires in the same network can be easily controlled from the *Luminaires* tab. Other devices appear in the relevant section of the *More* tab.

Additional help texts are shown below most configurable options to clarify the purpose of each setting. There is also an additional *Help* option in the *More* tab. A general help button (?) can be found in the bottom right of many screens. This can be disabled in the App Settings.

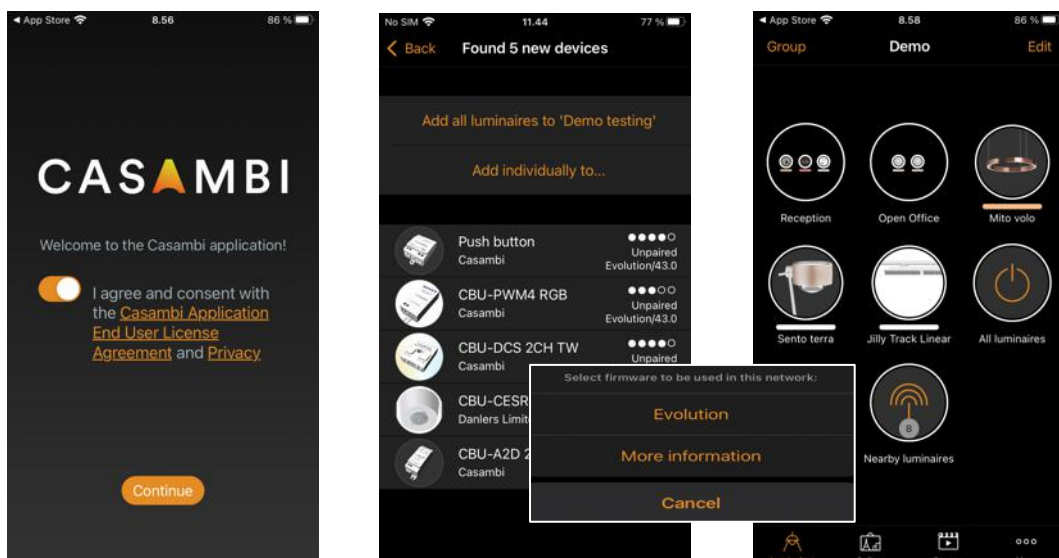

Luminaires tab

Luminaires that are paired to your network will be displayed in the *Luminaires* tab. Each will have an icon picture and a name. Luminaires that are online (i.e., powered) will also show a bar indicating the current brightness level and light colour.

Luminaire or Group icons shown in the *Luminaires* tab can be rearranged by tapping **Edit** selecting and holding the icon and then dragging it to a different position. Release the icon when it is in its new position. Tap on **Done** when finished.

Basic Gestures

The basic gestures used to control the luminaires are:

- Tap the luminaire icon to turn the luminaire on or off.
- Pan left or right on the luminaire icon to adjust the dimming level. The app remembers the set level so, if you turn the luminaire on, off and on again using the tap gesture, it will return to that level.
- Pan up or down on the luminaire icon to adjust the colour temperature of a tuneable white luminaire.
- Push and hold the luminaire icon to open the main adjustable parameters.
- For colour changing luminaires, you can set the desired colour. It is possible to save your favourite colours to the palette. Set the colour and then select and hold an empty palette space to save it. The colour palette cannot be reset but saved colours can be overridden with new colours.
- If your luminaire supports more than one channel, you can adjust the channels separately.

Tip: Use the same gestures on the *All luminaires* icon to control all your luminaires simultaneously or use the *Nearby luminaires* icon to only control those devices within range of your mobile device.



Tap



Pan left / right



Pan up / down



Push and hold

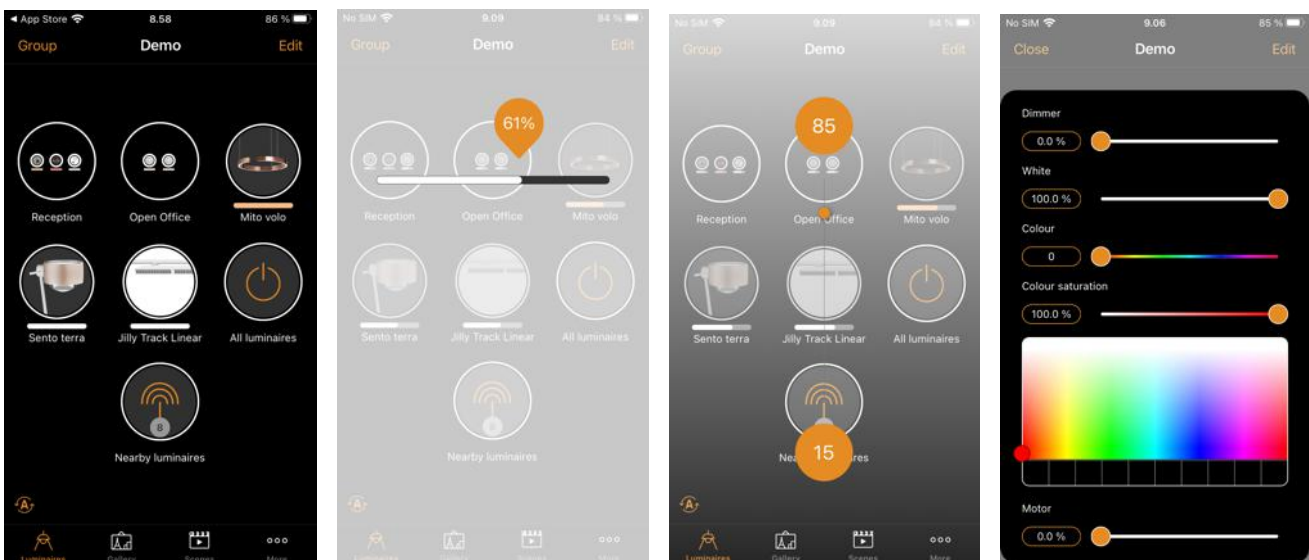

Grouping

Grouping is a method of organizing luminaire icons in the *Luminaires* tab. This can make it easier to find the correct luminaires later (especially if you have a large network). Groups can be considered physical collections of luminaires in an area (e.g., all luminaires in a row or in one room). One luminaire can only be part of one group. You can name groups and set common dim levels, colour, or colour temperature for all luminaires in a group.

Groups are predominantly intended for manual control, whereas scenes are designed primarily for automation. See the Scenes tab section for more information.

Creating and editing a group

There are two ways to create a group:

1. Select **Group** (top left of the screen). Select the luminaires for the group by tapping on them. The **+ / -** icons (top right) can be used to select or deselect all luminaires that are not already in another group. Create the group by tapping on the folder icon . Name the group. Tap **Add a new group**. Tap **Done** to save the changes.
2. Select **Edit** at the top of the screen. Drag luminaire icons on top of each other to create a group. Double tap on the group to open it. Tap on the Group name to rename it. Tap **Done** to save the changes.

To add more luminaires to a group, select **Edit** and drag and drop luminaire icons into the relevant group.

If you want to edit a group, select **Edit** and then the group to open it for editing. You can rename the group or remove luminaires by dragging and dropping them outside the group area. When you have finished editing the group, select **Done** and **Close**.

If you want to remove a group, select **Edit** or **Group** and select the “X” in the corner of the group icon. This will remove the group and the luminaires will appear again as individual devices in the *Luminaires* tab.

Using a group

You can control all luminaires in a group simultaneously by using the same basic app gestures on the relevant group icon. You can also still control individual luminaires separately, even if they are part of a group. Double tap on the group to open it. You can then use the basic gestures on individual luminaires.

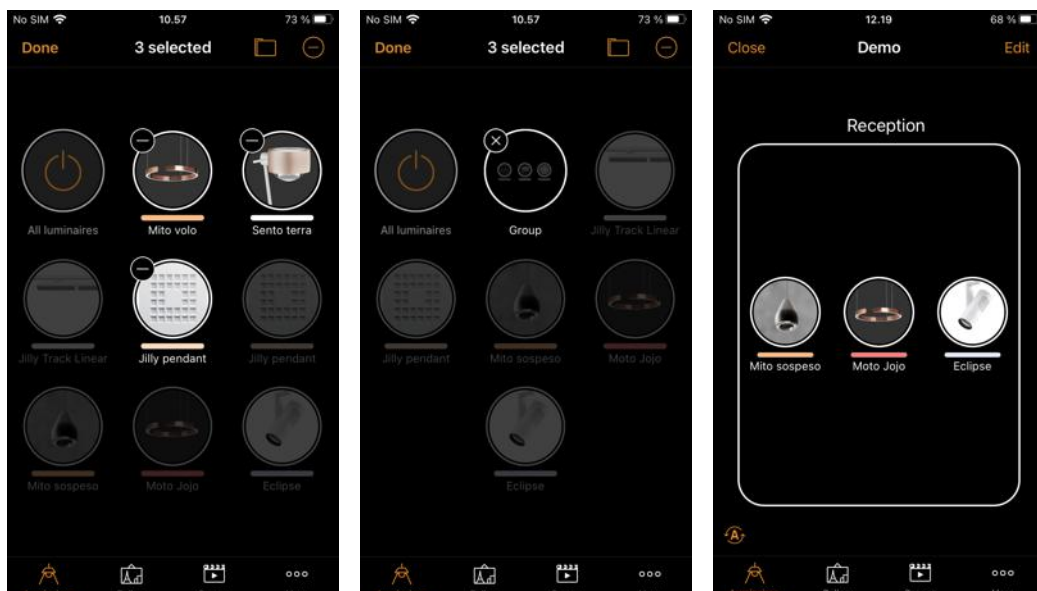

Resume automation (for all luminaires or a Group of luminaires)

The @ symbol that appears in the bottom left of the luminaires tab when Control hierarchy is active, allows automatic control to be resumed for luminaires that have been under manual control. i.e. If you have used a switch to manually activate a scene, the Resume automation option will disable that scene and allow the luminaires to be controlled by sensors or timers; in other words the “automatic” functionality of the system will be restored.

Pressing @ will open a popup window asking you to confirm that you wish to Resume automation. Pressing @ when a luminaire Group is open will only resume automation for luminaires in that group only. In other cases it will apply to all luminaires in the network

Editing luminaire control properties

To edit individual luminaire control properties, double tap on the luminaire icon you want to edit or tap **Edit** at the top of the screen and select the luminaire to edit. A separate window then shows the configurable properties. Note that the available options list may vary depending on the used Casambi-enabled device.

INFORMATION Within this section you can change the luminaire’s name and create a new icon which replaces the luminaire’s default image. The icon can be an existing picture from your device’s photo gallery, or you can take a new photo. The *Details* section also displays further technical information about the luminaire.

STATE Here you can open the luminaire main adjustable parameters view.

MODES Modes can be used to store different dim levels, colours or colour temperatures that can be recalled using *Switches* or the *Smart Switching* option. To edit a mode, select and hold the **Default** or the Mode ‘X’ (1-3) text and *Edit/Cancel* options will appear. Select **Edit** and adjust the luminaire settings as needed. The mode is automatically saved after exiting the view (tap outside the window to close it). **Default** can be used to set the desired luminaire start up state after a power cut. If you wish to clear a set mode, select and hold the desired Mode ‘X’ and *Edit/Clear/Cancel* options will appear. Select **Clear** to deactivate the mode. Note that the **Default** mode cannot be cleared.

SMART SWITCH Allows you to define the functionality that occurs when the luminaire’s power is turned off/on. It is a method of achieving simple lighting control. Note that the smart switch option is only available on certain Casambi-enabled devices. For detailed information about smart switching please see the Smart switch section in the Appendix.

PUSH BUTTONS and **ROTARY SWITCH** Allow you to select the function of a luminaire’s inbuilt switch (if fitted), depending on the type of Casambi device which is being used. For detailed information about push buttons please see the Push buttons section in the Appendix.

Use toggle This option is only displayed if the luminaire has a push button. It allows the button to toggle the commands “on” and “off” each time the button is pressed. If disabled, the push button will only activate the assigned push button function.

PRESENCE SENSOR Allows you to select the function of a luminaire’s built-in sensor (if fitted).

Dedicated daylight sensor This option allows you to select a daylight sensor which can affect the luminaire.

Daylight gain Allows you to specify how much natural light can be available in an area covered by the specific luminaire. For example, a luminaire by a window may have a daylight gain of 100%, but one in a darker area may have a lower value. This feature may be useful if you have just one lux sensor controlling multiple luminaires in an area but want to try to maintain a more even illumination rather than having some areas darker than others.

Note: Daylight gain will only work for Open loop Daylight scenes. More information can be found in the Appendix under daylight gain.

STARTUP STATE FOR POWER ON Allows you to set the luminaire to use either the *Default mode* (default light level), *Last state*, or a *Scene*, when switching the luminaire power ON.

- *Default mode* will recall the Default value set in the luminaire properties MODES.
- *Last state* will recall the same dim level and colour which the luminaire was in before being powered off. If the luminaire was OFF (0%) when power was switched off, it will stay off when powered. To prevent this, set a minimum dim level for the last state so the luminaire will still come on.
- *Scene* allows you to choose a scene and the luminaire will come on in its specific state that has been defined as part of that scene. Note that this option does not recall the entire scene for all luminaires in the scene. It applies only to the specific luminaire.

Minimum dim level and Maximum dim level You can set minimum and maximum dim levels for luminaires. The luminaire will operate within these restrictions, although dim to 0% will always turn the luminaire off.

MANUAL CONTROL The *Behaviour* and *Timeout* options allow you to override the network's default manual control settings and create individual options for an individual luminaire. Select *Behaviour* to change how manual control should work for the luminaire and select *Timeout* to over-ride the default timeout value. Note that the *Manual Control* option will only appear if *Use control hierarchy* has been enabled in the *Control* options section of the *Network settings*.

Unpair device / Replace device Use the *Unpair device* option to remove a luminaire from a network. If a luminaire has become damaged and is powered off, the *Replace device* option can then be used to replace the luminaire. When using the *Replace device* option, an identical luminaire device must be used. This allows you to transfer all the previous settings from the old luminaire to the new luminaire device.

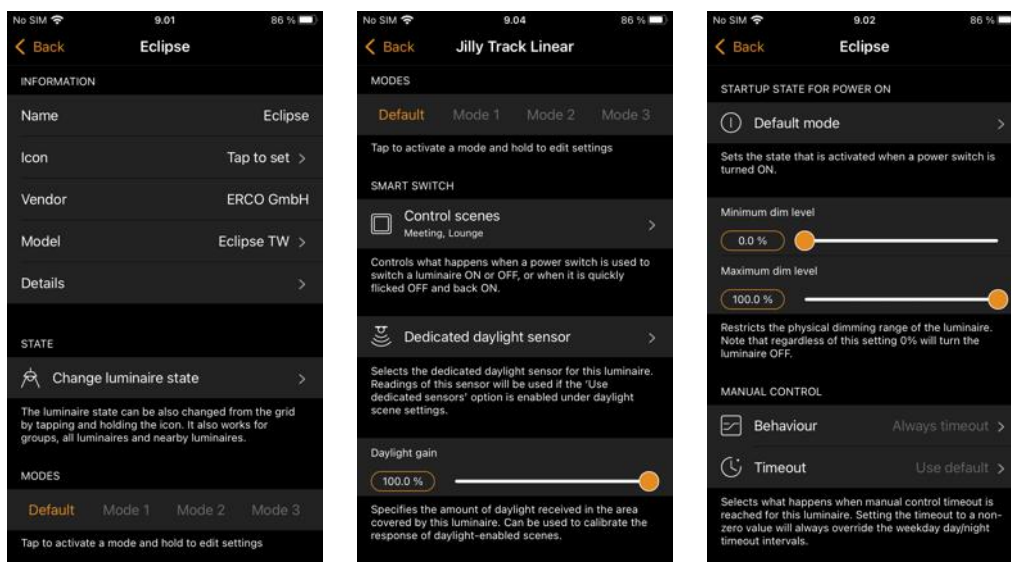

Gallery tab

The Gallery in the Casambi app is an intuitive way of controlling your luminaires. Place luminaire control icons (circles from which you can control a luminaire) in a picture to enable simple visual control of the luminaires in the image.

To add a picture, select the black and white image (for adding the first picture only) or select **Edit** and then **+**. Then choose if you want to **Take photo** or **Choose existing picture** from your device's gallery. After you have taken a photo or selected a photograph, it is added to the Casambi Gallery.

Next, add luminaire control icons to the picture by tapping the **+** sign to open the selection screen containing your luminaires.

Select a luminaire that is in the picture and confirm your selection by tapping on **Done**. If the required luminaire is in a group, first double tap on the group and you can then select the required luminaire.

A luminaire control circle will then be shown in the centre of the picture. Drag the control circle to where you wish it to be in the picture (this is usually over the actual luminaire to be controlled, or over whatever the luminaire is highlighting). You can resize the circle by using a two-finger pinching action.

To add more luminaire controls to the picture tap on the **+** sign and select another luminaire.

You can rename the picture by selecting the picture and tapping on the picture title at the top of the screen. The text can then be edited.

When you have added all desired luminaire controls to the picture, tap on **Done**. Note: Any scenes or groups associated with luminaires in the picture will be displayed under the picture.

To return to the Gallery and add more photographs, tap on **Close**.

Tip: Use a panoramic picture to capture more luminaires in one photo. Alternatively, use a graphical floor plan and add luminaire control icons based on the luminaire locations.

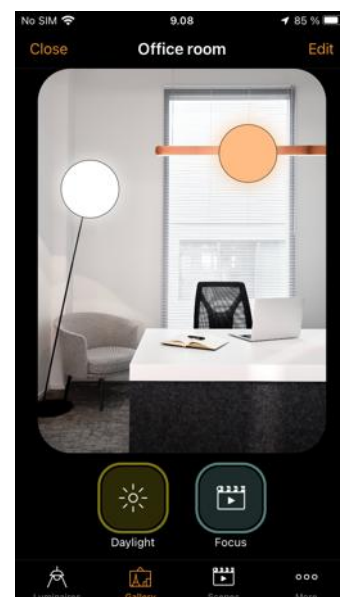
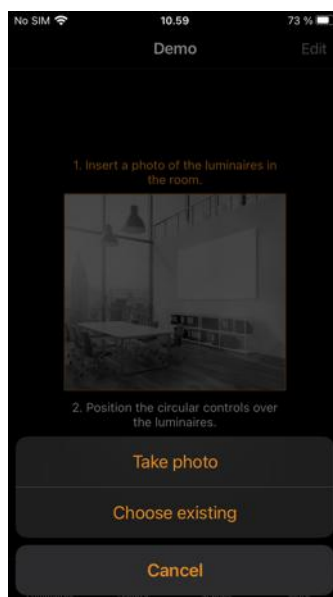
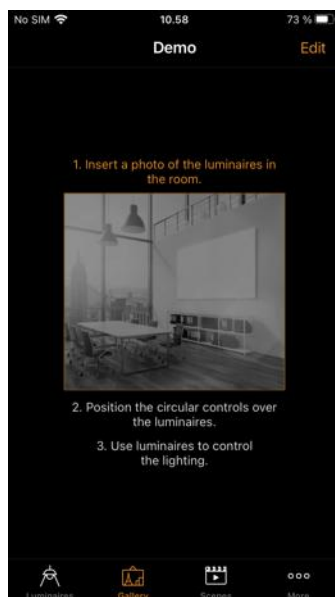

Controlling luminaires

After adding at least one picture you can open it in the Gallery and control the luminaires in it. Tap on a picture to open it in full screen. Note: Scenes or groups associated with luminaires in the picture will be displayed under the picture. The scene icon is shown even if only one luminaire in the picture is part of the scene.

Use the normal gestures to control the luminaires in the picture. If the gestures are used over individual luminaire icons, then only that luminaire will be controlled. If you use gestures over an area in the picture that does not have icons, then you will control all luminaires in the picture that have icons associated with them.

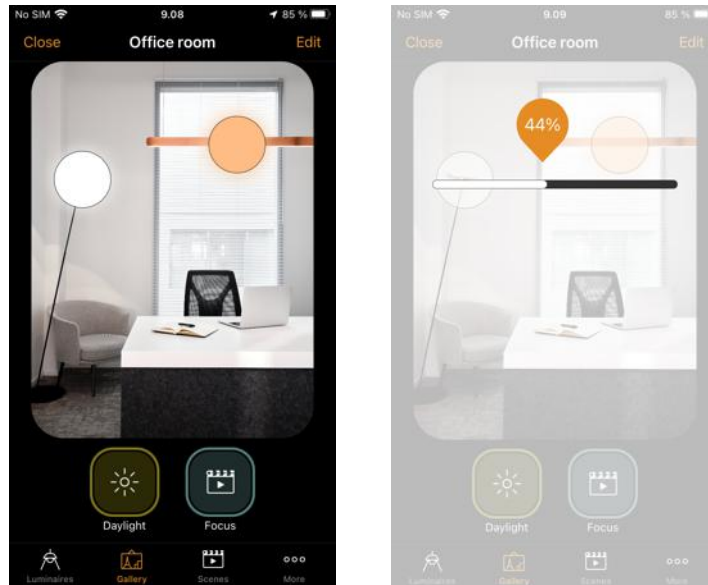

Arranging gallery pictures

You can change the order and size of pictures in the Gallery.

Select **Edit** at the top of the screen and then drag and drop pictures to arrange them.

If you want to resize pictures, move the thick bar between the pictures up and down. Note that this feature is only available for Apple iOS.

Confirm the changes by tapping on **Done**.

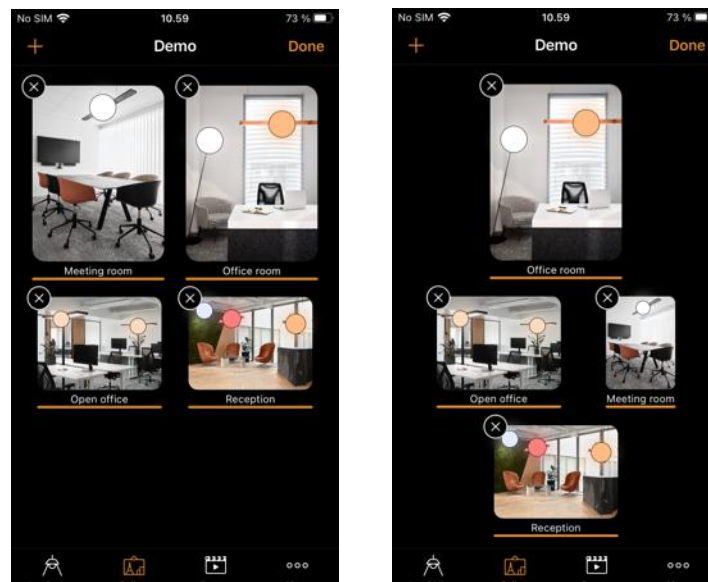

Scenes tab

Scenes allow you to create and recall lighting situations. A scene can control any variation of luminaires in the network. Luminaires can be used in multiple scenes.

Up to 255 scenes can be created.

Scenes never activate by themselves. They must always have something activate them

- Manually: For example, by pushing a Casambi-enabled button/switch, or by physically selecting the scene icon in the app.
- Sensor: For example, configuring a sensor to activate a scene when movement is detected.
- Timer: For example, setting a timer to switch lights on at a certain time of day.

Timers, switches or sensors cannot be programmed to activate a scene without a scene being configured first.

A scene is active when its icon is highlighted.

Types of scenes

There are three types of “scenes” that can be created in the Casambi app. Which to use will depend on what you are trying to achieve.

Note: Basic scenes must be created first before animations or time-based scenes can be used properly.

Basic Scene This is a single lighting scenario (usually containing several luminaires adjusted to different dim levels and/or colours) that you wish to be able to recall. Basic scenes can also be configured as Circadian scenes (so that tuneable white luminaires will automatically adjust according to a defined profile graph for as long as the scene is active), or a Daylight scene (which adjusts the luminaires in the scene according to the amount of light measured by a lux sensor).

Animation scene Consists of at least one basic scene. When the Animation scene is active, the basic scenes are automatically stepped through one after the other to create a sequence of lighting changes (for example a red, green, blue colour changing sequence, or one scene that is set to dim to diverse levels).

Time-based scene Consists of at least two “conditions” with different scenes or different dim levels for each scene. Depending on when the Time-based scene is activated, the relevant lighting scene condition for that time will be actioned.

Please see the following sections for more details about all the scene types.

Creating a basic scene

Select **Edit** and **+** then enter a name for the scene and select **Add a scene**. The *Scene edit view* will open where you can select and adjust the luminaires to be included in the scene.

Select luminaires individually, or use **None**, **Invert** or **All** to remove all luminaires from the scene, change any active luminaires to inactive & visa-versa, or add all network luminaires to the scene. Use **+** or **-** to add or remove all individually visible luminaires, but not luminaires within groups.

To add group luminaires to a scene, double tap on the group and select the luminaires. Add or remove all group luminaires by tapping **+** or **-**. Adjust selected group luminaires using basic gestures anywhere in the group area.

Luminaires can also be added to a scene from a gallery image. Select the *Gallery* tab, open the respective gallery image and select the desired luminaire(s).

You can adjust the luminaires separately using the basic gestures, or you can use the **Luminaires in scene** control icon to adjust all luminaires in the scene.

Push **Continue** (top of screen) or **Settings** (bottom of the screen) to navigate to the scenes additional properties where you can change the name, image, and colour for the scene. You can then rename the scene, use the colour palette to define a colour for the scene icon or choose a new icon for the scene. A scene can be hidden from the user view by selecting **Hidden**. To save the settings and return to the *Scenes* tab, select **Done**.

Add more scenes by using the **+** at the top of the *Scenes* tab. Copy scenes by pushing and holding an existing scene. A copy is created in edit mode with an additional number added to the original scene name. You can rename this scene in the *Scene Settings*.

Tip: Remember to include luminaires which must remain off in a scene and adjust them to 0 % dimmed level.

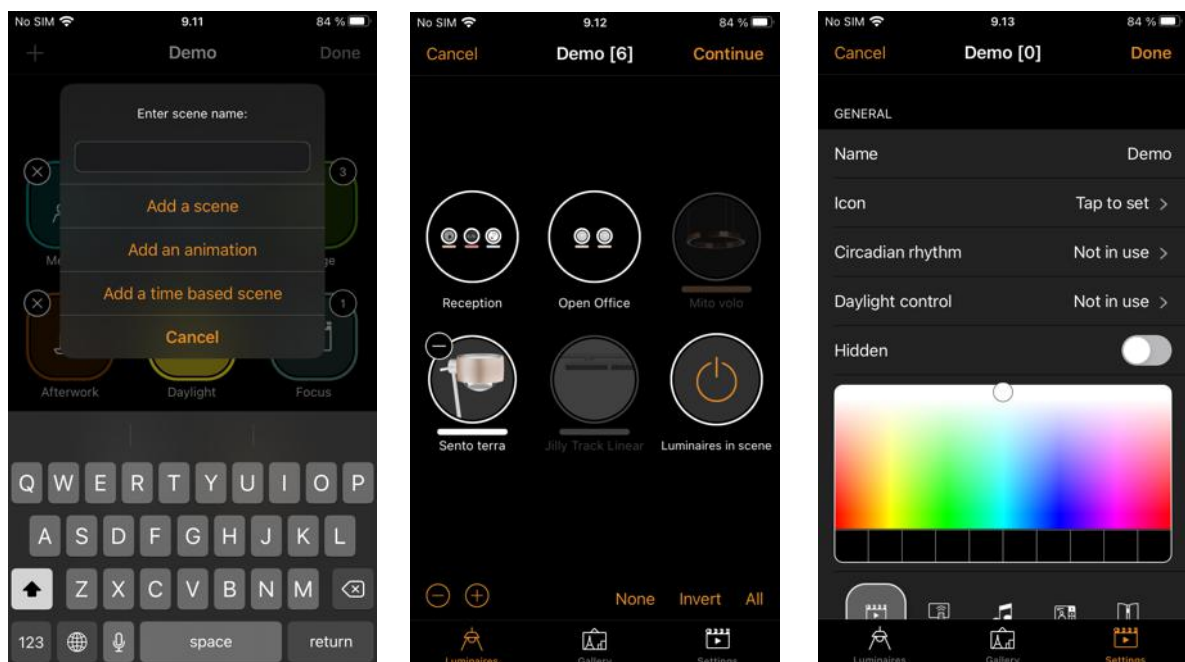

Circadian scenes

A circadian rhythm allows automatic colour temperature management for basic scenes by using a response graph that displays the hours of the day and the colour temperature. When a circadian scene is active, it will set the colour temperature based on the response graph. It will adjust the colour temperature for as long as the scene is active. Note: If desired, a circadian profile can also be used in the same scene as daylight control.

A circadian profile can be added to a scene that you are editing. To add a circadian rhythm to a scene, select the *Settings* icon in the bottom right corner and then choose *Circadian rhythm*. Select **Add a new profile**, give it a name, and tap on **OK** or choose an existing profile. Graphs from other networks created on the same mobile device can also be imported. To import a graph from another network, simply select the **Import** option and you will then be presented with a list of circadian rhythms from the other networks on your device.

Select the desired profile name and tap on the response graph. You can then adjust the points on the response graph to your requirements. The slider on the time of day bar can also be moved to the left or right to help you select when your circadian rhythm should start and finish. When moving the slider, the time and colour temperature will be shown in the top left.

You can add or remove points on the graph. Push and hold on an area on the graph to create a new marker point. Select an existing point to highlight it and then the bin icon in the bottom left to delete the highlighted marker point.

Use the **Switch Form** option to change the response graph form from a smooth graph to a stepped graph.

Select **Done** when your circadian rhythm is complete.

Notes:

- Only tuneable white luminaires can follow a circadian profile.
- Multiple circadian rhythms can be created, but only one profile can be used per scene.
- If you need to have a different circadian graph defined for another scene, then you need to create a new graph. If you select and edit a graph that has been used in a previous scene, the change will also affect the original scene.
- Scenes containing a circadian graph will display a small graph in the scene icon image.

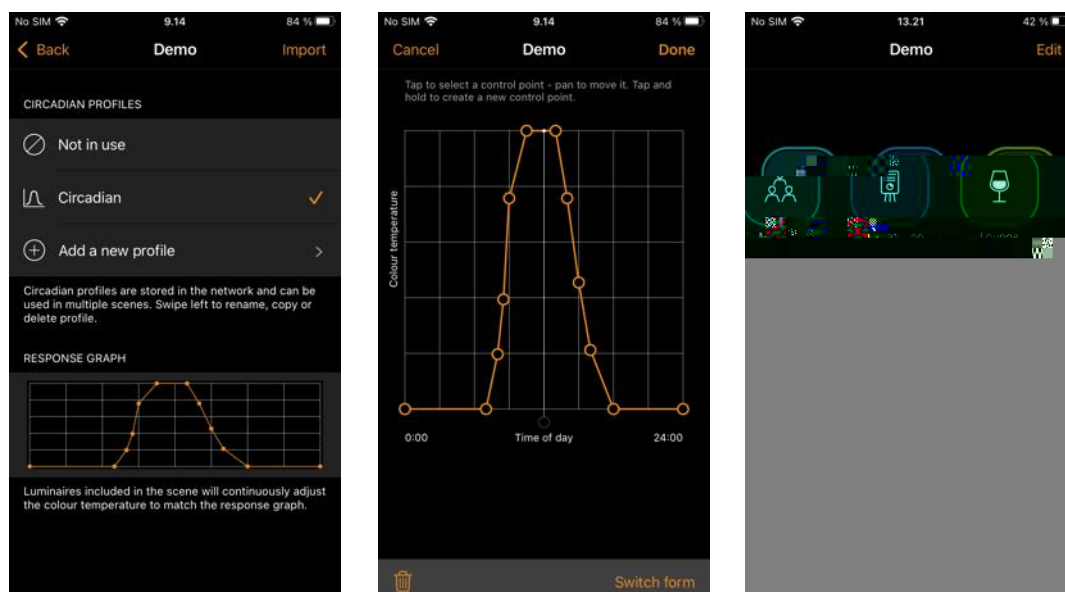

Daylight scenes

Daylight scenes use information from lux sensors to automatically adjust the scene dim level based on the amount of light available. Thus, separate dimming of a daylight scene is not possible or required. Daylight control can be configured when editing a basic scene by selecting *Daylight control* from the scene *Settings*. Available settings are described below. Note that a Daylight scene cannot be used as part of an Animation.

Basic (ON/OFF) Luminaires in an **active scene** will fade ON or OFF (or fade to the Minimum dim level defined in the Basic ON/OFF settings) based on two configurable Lux threshold levels.

- If measured lux is below “Switch ON at”, the lights will be ON.
- If measured lux is above “Switch OFF at”, the lights will be OFF (or to the set Minimum dim level).

Lux threshold values should be far enough from each other to avoid repeated or unwanted on/off operation. The Minimum dim level is relative to the scene dim level (i.e. if Minimum dim level is 10% and the scene is at 70% then the minimum dim level will be 7%).

The scene can be set to switch on or stay off if the measured lux when the scene is triggered is between the minimum and maximum defined lux thresholds (Activation level between ON and OFF thresholds).

Open loop Luminaires in an active scene will have their output level adjusted by comparing the sensor's lux reading to a response graph. Sensors should not be affected by light from the luminaires in the network. Examples: Luminaires controlled by a sensor installed in a separate location to the luminaires (e.g., outdoors) or controlled by a sensor that is facing towards a window away from the luminaires.

Closed loop A target lux level is specified. The sensor actively adjusts the luminaires in the active scene to try to reach and maintain that lux level via a feedback loop (by observing the results of its own changes). Sensors are affected by light from the luminaires in the scene. Example: Luminaires controlled by a daylight sensor that is in the same area as the luminaires. Note that the Minimum dim level (%) setting in the Closed loop parameters applies to the closed loop scene selected. e.g., Minimum dim level set as 10% and the closed loop scene is 50%, then the minimum dimmed level for the closed loop scene will be restricted to 5% (10% of 50%). Also, the Activation level graph option only functions for Evolution networks.

External This is like *Open loop*, but it is based on a 0-100% dimming signal being sent from the sensor rather than a lux level. This option is designed to be used to combine a Casambi unit with a sensor which is not Casambi-activated. Examples include a CBU-ASD connected to a non-Casambi sensor, or when dimming is performed by an external DALI controller or DALI 2 sensor. Casambi-ready sensors created by our partners already contain the Casambi firmware, so there is no need to use the *External* option.

When the Mode of operation has been selected, select the controlling sensors and set relevant parameters (Parameters will vary depending on the selected Mode). Explanations of each are included below each option field in the app. For *Open loop/External* modes, configure the response graph in a similar way to a Circadian profile response graph.

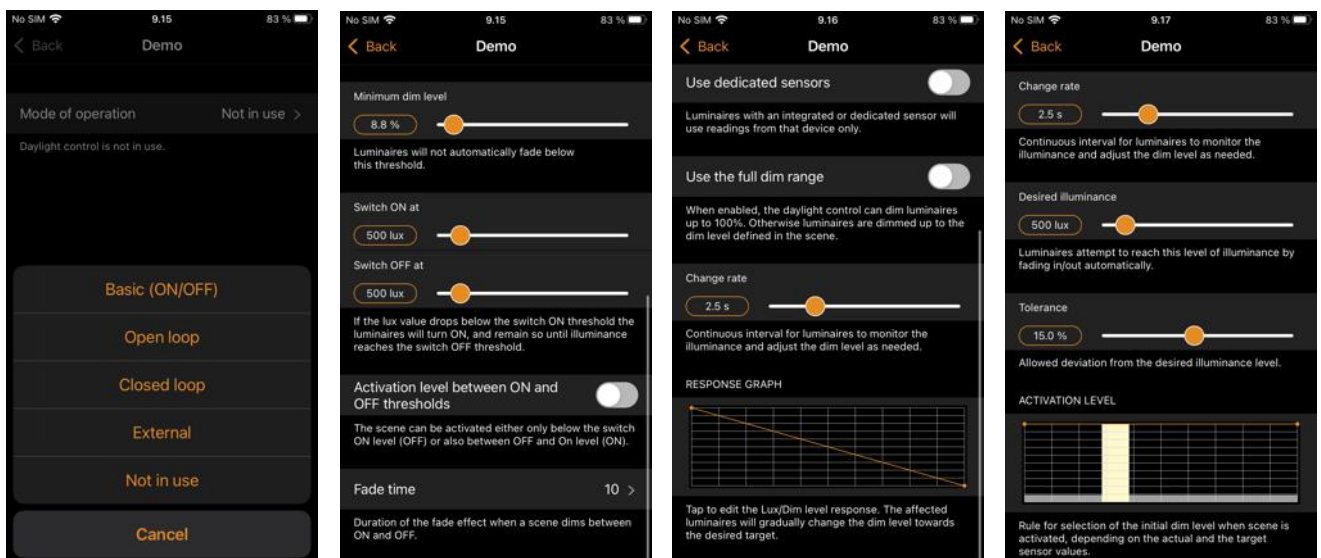

Animation scenes

Animations consist of multiple existing basic scenes that are activated in a defined sequence. An animation is treated as one complete scene by the Casambi system, regardless of how many basic scenes have been included. For this reason, the basic scenes used in the animation scene must always be carefully considered to avoid potentially undesired scenarios. Animation scenes can be activated in the same way as basic scenes. Animation scenes cannot trigger other Animation scenes or Time Based scenes.

Select **Edit** and then the **+** in the top right corner. Name the scene and select **Add an animation**. Note: At least one basic scene must already exist in order to create an animation.

Add the animation steps. Steps consist of scenes and wait times. You can add a maximum of about 80 steps (the exact amount will vary depending on what timing settings are used for each animation step). The scenes and wait times can be added in any order. The order can be rearranged by pushing the 3 lines on the right of each animation step and dragging it to a new location in the step list. When the animation scene is activated, the steps will follow the listed order (from top to bottom).

Each scene used in an animation can have a fade in time and a dim level set for it. The fade time is how long it will take for the scene to reach its dim level set in the animation. Setting a fade time of 0 results in an actual fade of approximately 0.2 seconds. The dim level is the dimming percentage relative to the set dim level of the basic scene.

Examples:

- The basic scene had all luminaires set to 100%. Its dim level in the animation scene is set to 50%. When the animation is active the basic scene only come on at 50%.
- The basic scene had all luminaires set to 50%. Its dim level in the animation scene is set to 50%. When the animation is active the basic scene only come on at 25%.

An animation can be set to fade off (default), stay on the last step or repeat after the last animation step.

The scene name, icon colour and icon can be set. The animation scene can also be hidden from the **Scenes** tab user view if needed. It will reappear when tapping on **Edit**.

When you have finished editing the animation, tap on **Done** to save

The animation scene icon will display the total duration of the animation. If the animation has been set to repeat, an infinity symbol will also be displayed.

Notes:

- 1) Daylight scenes cannot be used in an animation scene.
- 2) Non-repeating animations cannot be used within Time-based scenes.

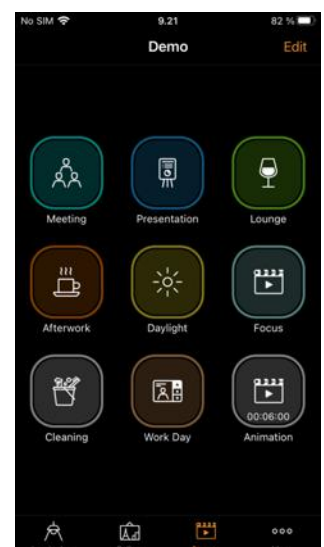
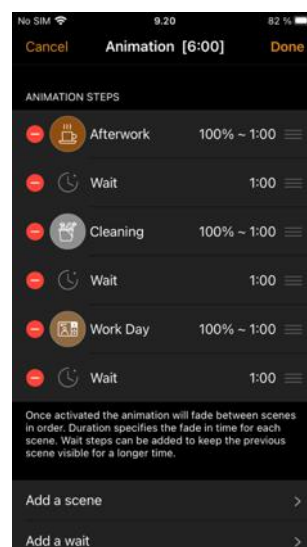
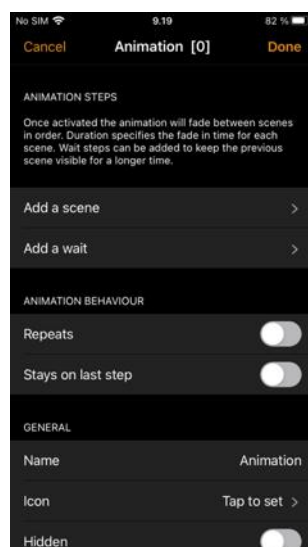
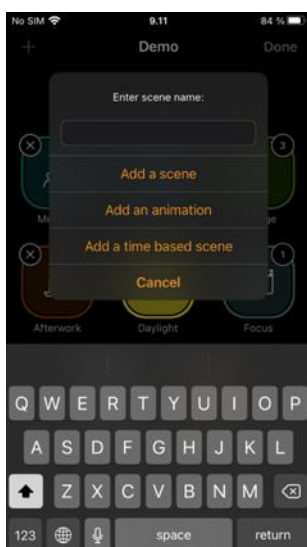

Example animations

Example 1:

- Add Scene Red, fade time 10 sec
- Add wait 3 min
- Add Scene Blue, fade time 10 sec
- Add wait 5 min
- Add Scene All Off, fade time 10 sec

When activated, the animation scene will fade to Red in 10 seconds. Red will be active for 3 minutes. Then the scene will fade to Blue in 10 seconds. Blue will be active for 5 minutes and then fade off in 10 seconds.

Example 2:

- Add Scene SHOWROOM1, 100% fade time 1 sec
- Add wait 15 sec
- Add Scene SHOWROOM1, 0% fade time 1 sec
- Add Scene SHOWROOM2, 100% fade time 1 sec
- Add wait 15 sec
- Add Scene SHOWROOM2, 0% fade time 1 sec
- Add Scene SHOWROOM3, 100% fade time 1 sec
- Add wait 15 sec
- Add Scene SHOWROOM3, 0% fade time 1 sec
- Repeat ON

When activated, the animation scene will fade to SHOWROOM1 in 1 second and be active for 15 seconds before fading off (to 0%) in 1 second. Then the scene SHOWROOM2 will fade up in 1 second and remain active for 15 seconds before fading off in 1 second. Then SHOWROOM3 will fade up in 1 second and remain active for 15 seconds before fading off in 1 second. The whole animation will then repeat itself.

Examples of why each basic scene used in an animation is important

The result may differ from what is “desired” depending on the status of ALL luminaires in EVERY scene used in the Animation scene.

If each basic scene includes all of the same luminaires (even if those luminaires are off)

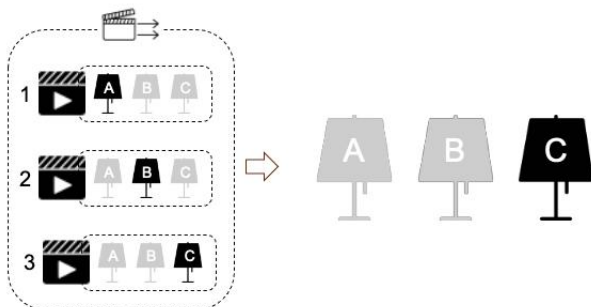

*Animation WILL repeat
(One lamp on at a time)*

If each basic scene does NOT include all of the same luminaires

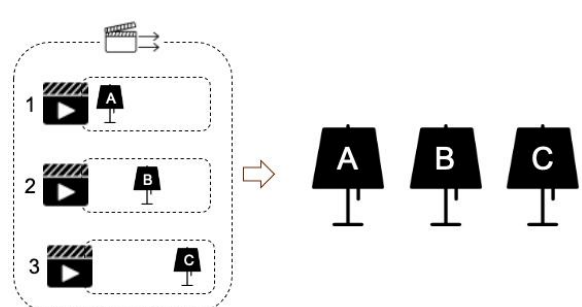

*Animation WILL NOT repeat
(All 3 lights will be ON after the last step)*

Time-based scenes

A time-based scene can be used to achieve a different dim level of a scene or activate different lighting scenarios depending on when the time-based scene is activated. A time-based scene has the advantage over a Timer that it can be triggered at random times, therefore only activating scenes when needed. A Time based scene is treated as one complete scene within the Casambi system, regardless of how many scenes have been included to construct it. For this reason, the scenes contained in the Time based scene must always be carefully considered to avoid potentially undesired scenarios. Time-based scenes are primarily designed to be used in conjunction with presence sensors. Time based scenes cannot trigger other Time Based scenes but can trigger repeating Animation scenes.

A minimum of two conditions are required for a time-based scene to function. A condition is a scenario to be reproduced only if the time-based scene is activated during the active period defined for that condition.

To create a time-based scene

- Select **Edit** and **+** in the top right corner. Name the scene and select **Add a time-based scene**. Note: At least one basic scene must already exist to create a time-based scene.
- Select **On all days** and set when the first conditions' active period should start. Configure from days of the week, time or select based on sunrise or sunset (if you have enabled location). When set, tap on **Done**.
- Set the Fade time for the scene you wish to activate. This will determine how long it takes for the scene to fade in whenever the time-based scene is activated during the active period of that condition.
- Select **Add a scene** to choose the scene to activate. You can also tap on the scene and alter its dim level if desired. Remember that the dim level will be relative to the dim level of the original scene.
- Carry out the same process for the next condition. To add more conditions, select **Add a condition**.
- The scene name, icon colour and icon can be set, and the time-based scene can also be hidden from the *Scenes* tab user view if needed. It will reappear if **Edit** has been selected.
- When you have finished editing the Time-based scene, select **Done**.

Notes:

- Multiple scenes can be part of a single condition. All scenes contained in one condition must have mutually exclusive luminaires (i.e., every scene that is part of a single time-based scene condition must have different luminaires from every other scene used in the same condition. If they don't then operation may not be as expected, because luminaires may receive multiple conflicting commands simultaneously).
- Non-repeating animations cannot be used within time-based scenes.
- If a time-based scene is active during the period of time when conditions change, the next condition will be set automatically.
- Since all dimming of a Time based scene is handled within the scene configuration itself, separate dimming of a daylight scene is not possible or required.

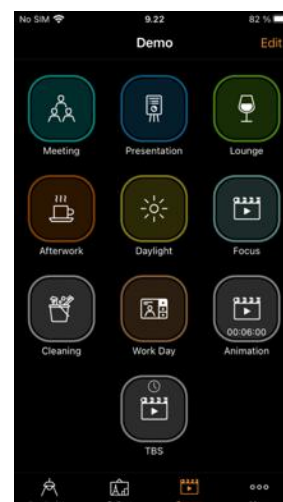
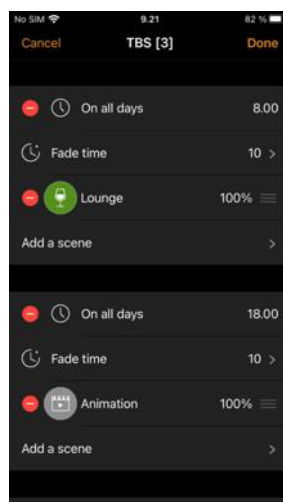
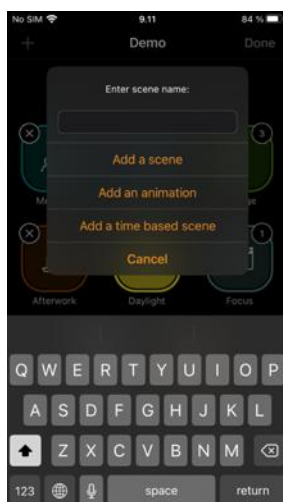

Example of a Time-based Scene

A time-based scene (“Kitchen lwr1 timed”) is created to set scene “Kitchen lower 1” dim level at 40% between 8.00 and 21.00. This is the first condition of the time- based scene.

Between 21.00 and 8.00, the dim level of the same “Kitchen lower 1” scene will be set to 15% (so as not to be too bright if the scene is activated during the night). This is the second condition of the time-based scene.

The scene is not active 24 hours per day. Instead, a presence sensor is set to trigger the time-based scene “Kitchen lwr1 timed” only when presence is detected. Depending on when the time-based scene is triggered, it then sets the dim level of scene Kitchen lower 1 appropriately.

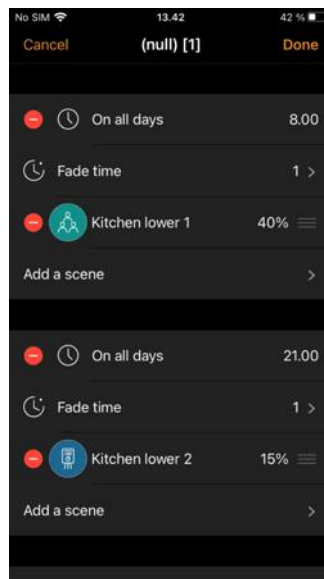

Examples of why the configuration of each basic scene used in a Time based scene condition is important

The result may differ from what is “desired” depending on the status of ALL luminaires used in EVERY scene used in the Time based scene.

If each basic scene includes all of the same luminaires (even if those luminaires are off)

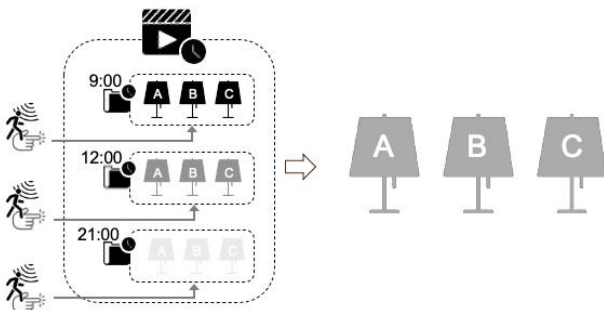

Each condition scene will trigger as expected (e.g., 3 luminaires will dim as expected)

If each basic scene does NOT include all of the same luminaires

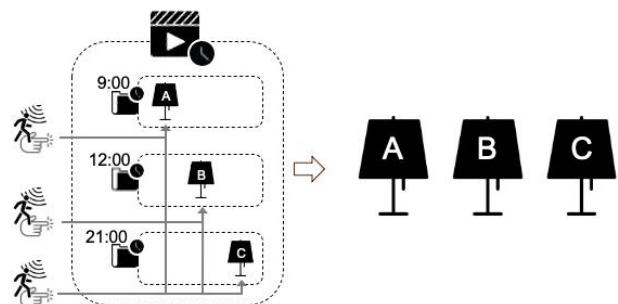

Luminaires not included in a condition scene will trigger to an earlier valid condition state (e.g., All 3 lamps ON in the last condition)

More tab

Timers

The timer function is used to create one or more timers that can be configured to turn scenes on and off based on the time or date or sunrise/sunset times. For example, you can set meeting room luminaires to activate during office hours or set corridor lights to dim to a lower level during the night.

To set a timer, go to the *More* tab and select *Timers*.

Create a new timer by selecting **Edit** in the top right corner and then **+** in the top left corner.

Select the **Switches ON** button and set when the scene should activate. You can set the timer to operate on weekdays or a specific date. The time can be set for a specific time of day or can use local sunrise and sunset times to turn the scene on. To use sunrise/sunset the network location needs to be enabled. See the Network setup settings section for detailed instructions. Tap on **Done** to confirm the changes.

Select the **Switches OFF** option and set the time when the scene should turn off. The options available are the same as those available for the **Switches ON** time. You can also select **After** and set the length of time the scene should remain on for. Tap on **Done** to confirm the changes.

Select the scene or scenes that you want to control with this timer in the **Add a scene** option. Note that if multiple scenes are to be activated from the same timer, then they must contain mutually exclusive luminaires (i.e., all scenes that are part of the same timer must have different luminaires. Otherwise, the operation may not be as expected, because the luminaires will receive multiple conflicting commands simultaneously).

Set the **Fade time** for the scene. This is the time it will take for the luminaires in the scene to reach their defined light level when the timer is activated. Fading will start when the timer is activated. This means that if you set the scene to come on at 14:05 and you set a fader for 30 seconds then the scene is at full brightness at 14:05:30. The scene also fades to off with the same time, so if the scene goes off at 15:00 the light will be fully off at 15:00:30.

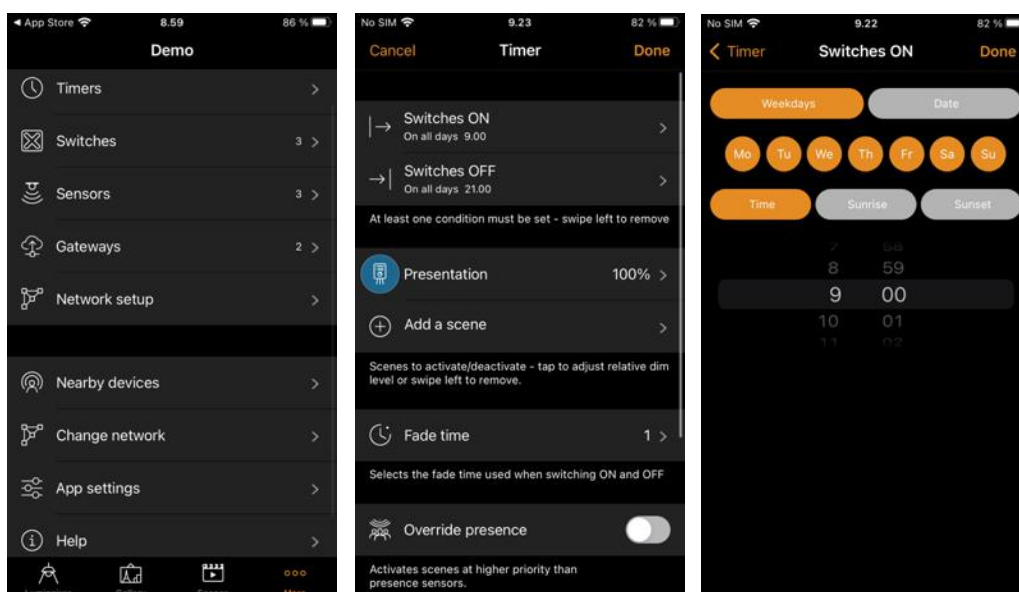

If an application also uses presence detectors and requires that a timer operates regardless of any movement being detected (i.e., at a higher priority in the Casambi Control Hierarchy), Override presence should be enabled for the timer. If one or more timers are set to Override presence then to ensure that any underlying Presence or basic Timer control can resume, at least one of the Override presence timers must have a Switches OFF time set. See the Appendix for an explanation of the Control Hierarchy.

There is the option to have a timer Removes manual control when it activates. This has the effect of removing any currently active manually triggered commands that might be taking control priority of luminaires (either those in the whole network or just luminaires in the scene targeted by the timer).

If Removes manual control is activated for a timer without any scene selected, it will affect all luminaires in the network. If a scene is also selected as part of the timer configuration, Removes manual control will only affect any active manual control applying to luminaires in the define scene and the timer scene will also trigger as normal.

It is also possible to Enable/Disable a timer by using the **Enabled** button. Confirm your settings by tapping on **Done**. After saving a timer it is possible to copy that timer. Open the timer again, scroll to the bottom of the settings and select **Save as copy**.

Timers only send commands to the network at the specific set times. If you configure a timer to activate at a time that is earlier than the current time, it will not activate until it reaches the Switches ON time the next time (e.g., the next day). If you wish a timer to refresh to a state that would currently be active, select **Edit** and then select the **Refresh** button (spiral arrow) in the top left of the *Timers* screen, next to the **+**.

Notes:

- Timers do not always need a Switch ON or Switch OFF time if operating at the same level in the control hierarchy. For example, multiple timers could be set to trigger the same scene to different dim levels throughout a 24-hour period. Therefore, only start times would be necessary for each timer because one timer automatically overrides the previous timer. To disable an ON or OFF time, swipe left (iOS) or push and hold (Android) on the Switches ON or Switches OFF option. A **Delete** option will appear. Select it to disable the ON or OFF option for the timer. *Not set* will then be shown. Note: If using the *Override presence* option, the timer must have both Switches ON and Switches OFF times set.
- Casambi units keep track of time if at least one unit in the network stays powered. If all units have lost power, the network time needs to be re-synchronised. To do this, open the Casambi app and connect to the network. For a Not shared network use the same mobile device that was used to configure the network.
- Timers can occupy different priority levels in the Casambi Control Hierarchy depending on what timer features have been used (e.g., a Weekday timer has a lower priority than a Date timer). Please see the Control Hierarchy section in the Appendix for more details.

Switches

Within the *Switches* section, Casambi-enabled switches can be configured. All Casambi-enabled switches, push buttons or rotary controls that are paired to the network will be shown in the *Switches* view (even if they are integral to a luminaire).

To use switches that only switch the mains power on and off with Casambi, see the Smart switch section in the Appendix.

To configure a switch, tap on the desired switch that you wish to configure.

You will be presented with various options depending on the type of Casambi-enabled switch (e.g., the amount of push buttons available to configure, or configuration options for a rotary control).

Select the push button or rotary control to configure. Initially, *Not in use* will be displayed. Select this to open a list of available options. The available options shown will depend on the profile that the Casambi-enabled switch was previously configured with. Some Casambi-enabled switches have more options available than others. Possible options may be:

- Controls a luminaire
- Controls an element
- Controls a group
- Control scene
- Controls all luminaires
- Controls priority
- Control function
- Adjust the temperature of a luminaire
- Adjust the temperature of a group
- Adjust the temperature of all luminaires
- Cycle scenes
- Active/Standby
- Presence
- Presence/Absence
- Absence
- Resume automation (group)
- Resume automation
- Cycle through modes

Select the desired option and review the list of further options then presented that may also need to be configured (e.g., you may need to select the luminaire, group or scene to be controlled). Various other options may be available depending on the profile configuration of devices available in your network.

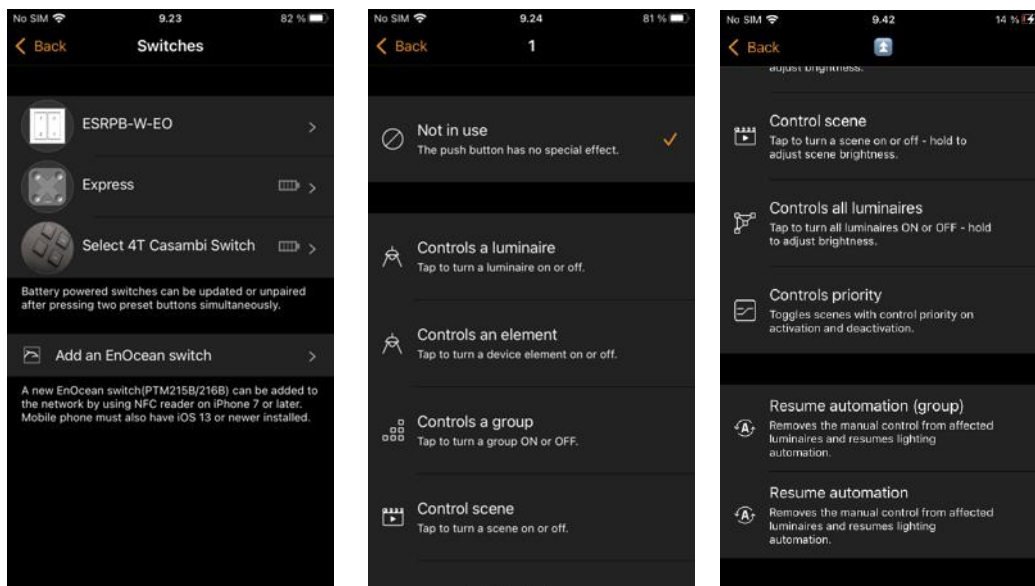

If the Control scene or Cycle scenes option is used, you can also Disable dimming. Disabling dimming prevents a long button push (or the +/- buttons on the Xpress) from adjusting the scene dimmed level.

For the below options you can also limit the Minimum dim level to prevent the luminaires dimming OFF.

- Controls a luminaire
 - Controls an element
 - Controls a group
 - Control scene
 - Controls all luminaires
 - Cycle scenes
 - Active/Standby
 - Cycle through modes
- For options affecting a scene, the minimum dim level is applied relative to the set scene dim level.
 - Any non-0% value of the Minimum dim level slider will prevent the luminaires turning OFF via dimming. ON/OFF can still be achieved by toggling the luminaires ON/OFF from the switch.
 - Minimum dim level does not override the Minimum dim level set in the individual luminaire properties in the Luminaire tab.
 - Switch options that also have the Disable dimming option enabled will override the Minimum dim level, feature even if the slider can still be adjusted, since dimming is then not possible.

The Controls priority option enables switches to activate scenes at different levels in the Casambi Control Hierarchy. It is intended for use with latching switches (not momentary contact switches).

Using *Controls priority* you can define an action for when a switch is closed (Active state), and another for when it is opened (Inactive state). In addition, you can define the Activation and Deactivation priorities the action has in the Casambi control hierarchy (see the Control Hierarchy section in the appendix for more information regarding the different levels available).

Examples of use cases where different priorities may be needed when a switch/contact is open or closed:

- a) A dry contact closure from an emergency system relay can activate a scene in the event of an emergency that cannot be overridden by any other command in the Casambi system. When the contact is opened again after the emergency is over, another scene can be triggered at a lower priority so that other automatic Casambi commands can be used normally.
- b) A hotel room keycard, where inserting the card recalls a “welcome” scene at a low priority so that other switches in the hotel room can also be used to adjust the lighting. When the keycard is removed it triggers an “off” scene at a Higher than manual priority so that all other room switches are overridden and lights stay off.

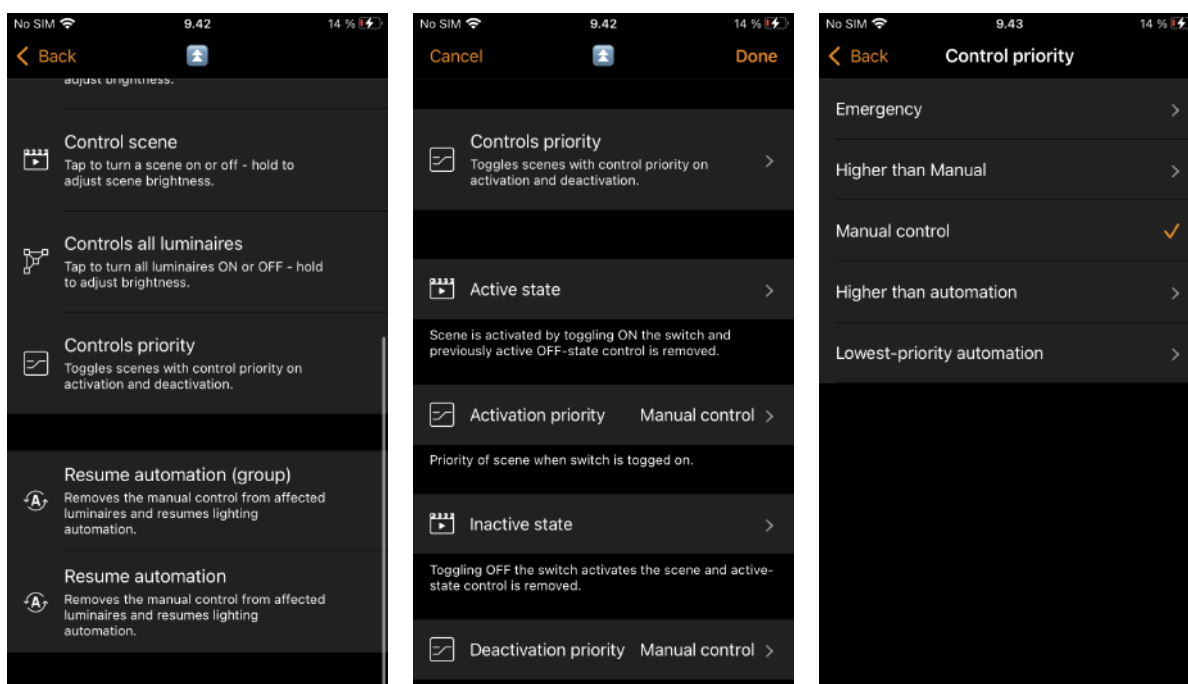

Controls and element: Elements are single dim channels or other non-standard controls that may be available from a Casambi Ecosystem partner product (such as a motor control). If the profile of a unit is for example 4ch/dim,dim,dim,dim, each of the channels can be controlled from four Xpress buttons separately. This could be useful in RGBW applications where Casambi app may not really be convenient to use.

When all settings have been configured, tap on **Done** and then on **Done** again.

Where available, the Use toggle option can be enabled or disabled. If enabled, one push of a switch will activate the set function (e.g., select a scene). A second push will deactivate it. Disabling the Use toggle function means that pushing a switch will only activate the selected function.

To rename a switch, tap the switch to rename to open its properties. Then select the Name.

When finished, tap on **Back** to return to the main *Switches* view.

Tip: If you are within Bluetooth range of the switch you wish to configure, easily identify it by selecting *Switches* from the *More* tab. You will then see a magnifying glass in the top right of the screen. Tap on the magnifying glass and you will be prompted to Push a button within 10 seconds. Push the switch you desire to configure and the configuration options for that switch will automatically open. You can then configure and rename that specific switch as desired. If you are not within Bluetooth range of any switches, the magnifying glass icon will not appear.

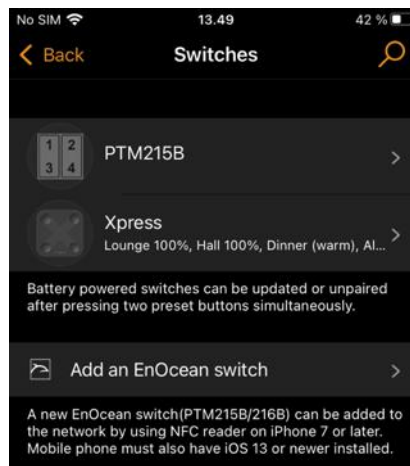

Xpress switch

The Casambi Xpress is a wireless user interface that brings flexibility to interior design. The switch can be kept wherever the user needs it and it gives direct access to all important Casambi lighting control functionalities.

1. To pair an Xpress, press any two pre-set buttons on the Xpress (for example, buttons 1 and 3), and the Casambi app will automatically open a Found a new device window. You will be prompted to either **Add to “...”** the current network you are connected to, or to **Add individually to...** If you select **Add individually to...** you will be presented with a list of possible networks (if you have visited multiple networks using your mobile device), or the possibility to Create a network. Note that if you have disabled the *Notify unpaired devices* option in *App settings*, you will not see this pop-up window. Instead, you will be able to see the Xpress on the list of *Nearby devices* in the *More* tab. Select the Xpress from there and choose the network you want to add it to.
2. After adding the Xpress switch to the network, navigate to the *More* tab and select *Switches* to configure the four numbered buttons.
3. Select the Xpress switch from the list of available switches and the configuration page will open. Initially, Not in use will be displayed for each of the numbered buttons (1-4). You can then select each numbered button individually and assign it to control a luminaire, scene, group, element, or all luminaires. It is also possible to assign resume automation options either to a group or to the whole network. If the Control scene option is selected, you will also have the option to Disable dimming to prevent the +/- buttons from adjusting the preset scene dimmed level.
4. After configuring the settings, tap on **Done** and then on **Done** again.
5. You can activate or deactivate the *Use toggle* function. When activated, the *Use toggle* function will allow each Xpress button to activate/deactivate the programmed action on each button press. When deactivated, it will only allow the button to activate the assigned action.
6. Select Long press all OFF function to allow any Xpress configurable button (1-4) to be held down for approximately 5 seconds to turn off all luminaires in the network. When you select the Long press all OFF function, all luminaires in the network can be turned off by pressing any numbered button for approximately 5 seconds.
7. You can also rename the Xpress and change its icon for easier identification. Tap on **Back** to save the settings and return to the *Switches* screen.

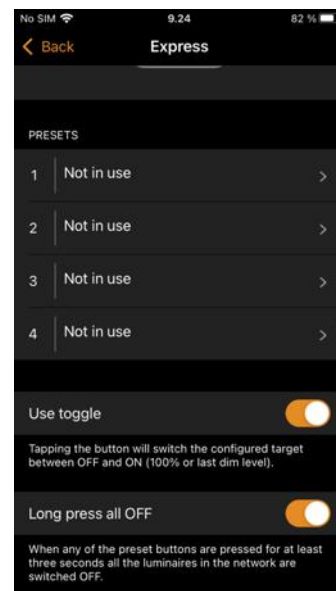
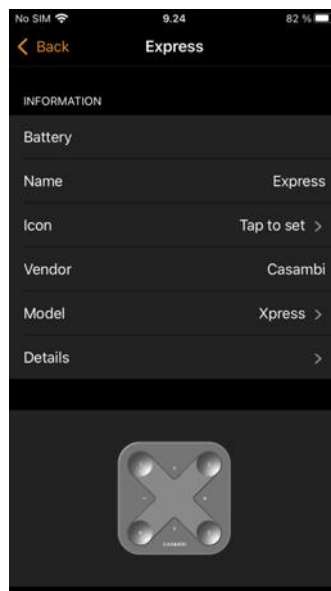
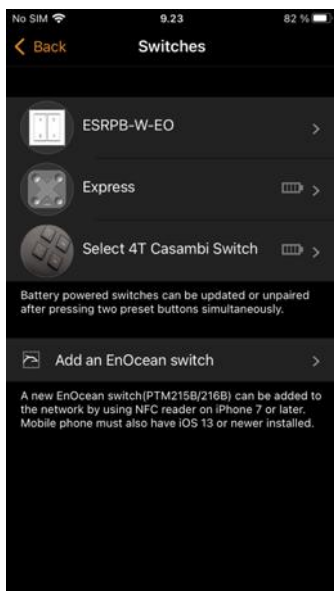

After configuring the buttons, they will now control the assigned scene, luminaire, group, element, or resume automation (see Control Hierarchy).

The first press will turn on the scene, lamp, or group and a second press will turn it off (unless the Use toggle option has been deactivated). The + and - buttons allow you to dim your selected device(s) up or down. The **Up** and **Down** buttons can be used to change the colour temperature (of a tuneable white luminaire) or the direct/indirect lighting ratio, provided that your luminaire supports these features.

- Simultaneously pressing the + and – buttons for about 5 seconds will turn all lights OFF in your network. This function cannot be disabled.
- Simultaneously pressing the ^ and v buttons for about 5 seconds will Resume automation for the complete network. This function cannot be disabled.

Unpairing an Xpress

Press any two pre-set buttons on the switch to begin the unpairing process. There are three ways to unpair an Xpress switch:

1. By selecting the *Unpair device* option within the switch settings. Tap on the Xpress switch that you want to unpair and scroll down to the bottom to find the *Unpair device* option.
2. By swiping the device row to the left (in iOS) or tap and hold on the device (in Android) in the *Switches* main page. Then tap on **Delete**.
3. By selecting the switch from the *Nearby devices* list and choosing the *Unpair device* option.

Make sure that the Xpress switch has at least one of the amber LEDs on during the unpairing. You will need to perform the unpairing steps before the switch turns itself off (no LEDs on), which happens automatically, if it is not used for about 30 seconds.

If the amber LEDs on an Xpress switch remain on or cycle for longer than 30 seconds when no button is being pushed, it is advised to remove and reinsert the battery to prevent unnecessary battery drain.

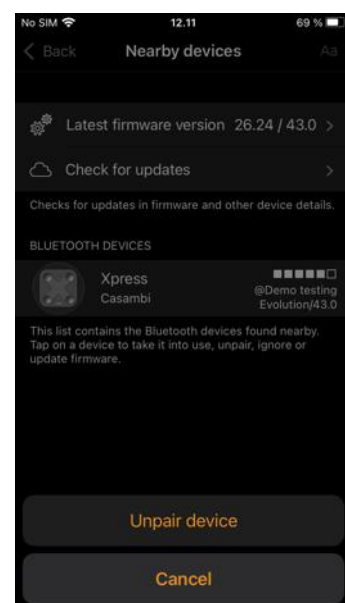
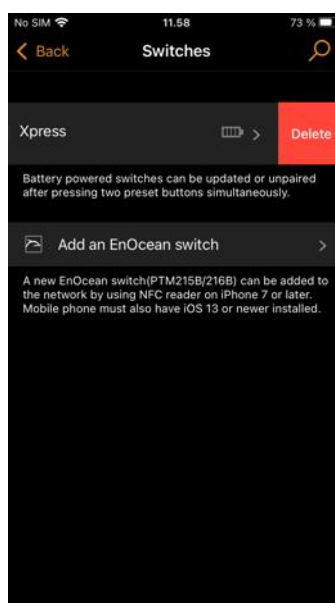
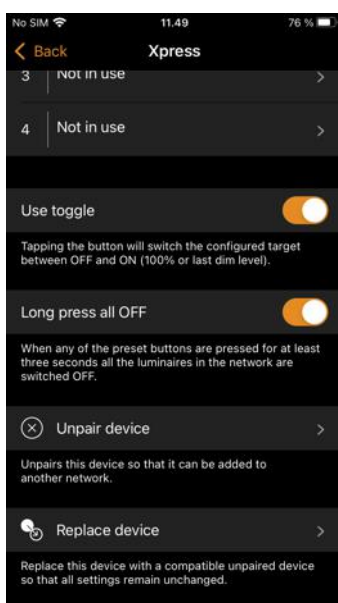

Sensors

Paired sensors will appear on the *Sensors* page in the *More* tab. Presence, Daylight, and combined Presence/Daylight sensors are shown. To minimise network data traffic, sensor motion detection or lux functions can be disabled in the individual sensor properties for sensors where the feature is unnecessary.

Presence sensors

To configure a presence sensor, the *Use Control Hierarchy* option must first be enabled (see section on Network setup/Control options). Note that, if it has not been enabled already in the Network setup/Control options, you will automatically be prompted to enable Control hierarchy when trying to configure the first sensor in a network. There are different configuration options for each sensor:

- Presence
- Presence/Absence
- Absence
- Resume automation (group)
- Resume automation

Presence can activate up to two mutually exclusive scenes when the sensor is triggered. Activates a scene when presence is detected and deactivates it after presence is no longer detected and the linger time has expired.



Presence/Absence activates up to two mutually exclusive scenes when the sensor is triggered, and up to two mutually exclusive scenes when motion stops and linger time ends. So this function activates a scene when presence is detected and changes to the absence scene after presence is no longer detected and the linger time has expired.

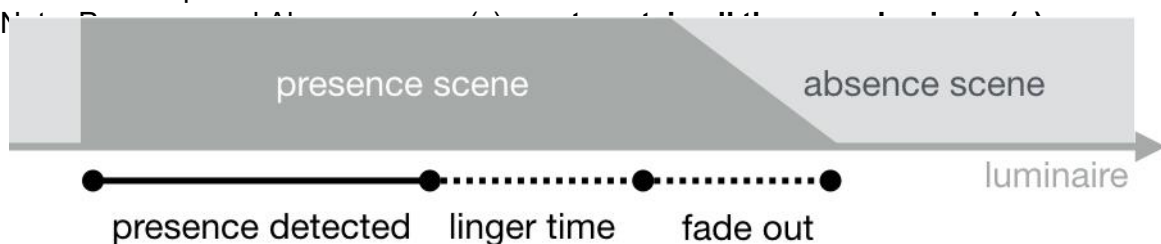

Absence removes manual control from a scene(s) when presence is no longer detected and linger time has expired (see below). E.g., the scene(s) is activated manually but automatically deactivated.

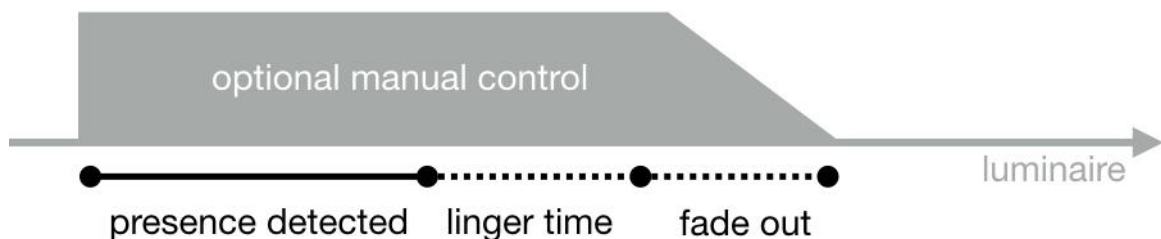

Local control is sensor profile specific, so will not always appear in the app. If available, it allows compatible sensors to control only the luminaire it is installed in with predefined “Mode/Scene” for Presence/Absence.

Linger time is the delay between presence detection ending and the controlled scene(s) expiring.

Absence timeout defines how long the Absence scene will remain active. By default, it is Disabled (i.e., The absence scene will not turn off).

Fade time is the time it takes the scene(s) to dim to off (0%) or to fade into the Absence scene once presence is no longer detected and the linger time has expired.

Removes manual control allows any previous manual control of a scene to be removed once presence is no longer detected and the linger time has expired.

Sensor is activated by trigger is only visible in Presence/Absence mode and ensures the sensor will stay inactive until the Presence scene is triggered by another method and only remains active and detecting motion until the Absence timeout expires.

The two Resume automation options can be used to remove manual control from a specific group of luminaires or from all luminaires in your network.

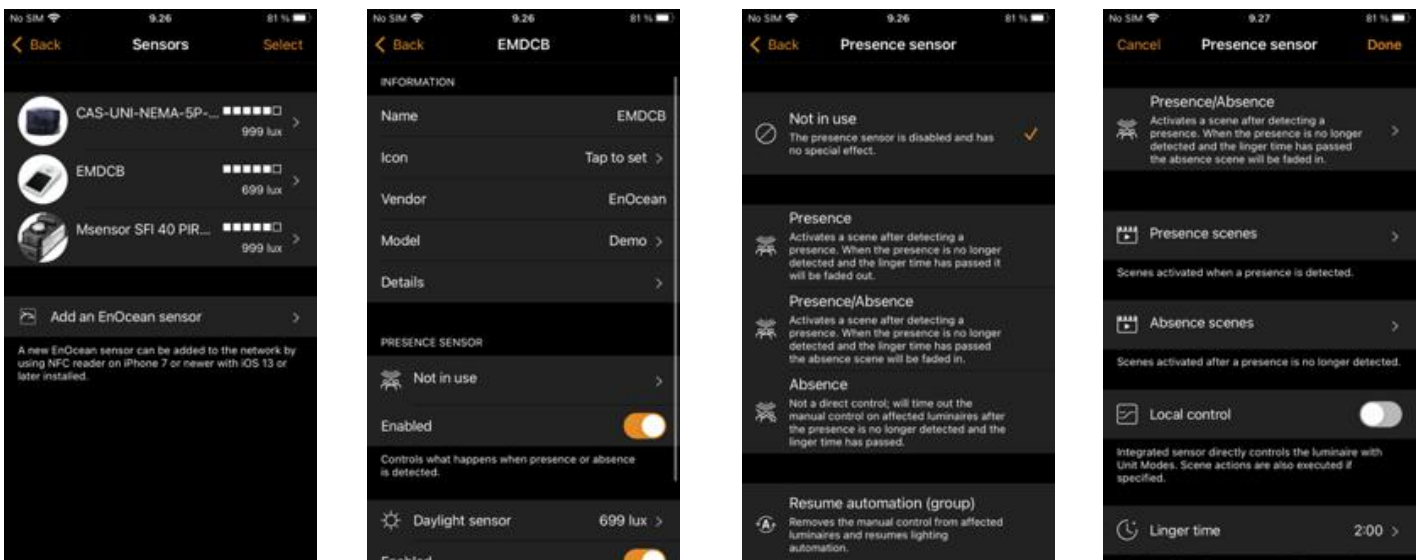

A presence sensor will display a 'walking person' icon in the top right of the main sensor icon image when presence is detected.

Note: Mains-switching PIR sensors can also be used with the CBU-ASD or CBU-TED to act as a Casambi-enabled sensor. The profile of the CBU device may first need to be changed to enable this (See Changing a device profile in the Appendix).

Up to 30 sensors (for Evolution networks) or 10 sensors (for Classic networks) can be configured to control the same luminaire.

Daylight sensors

You can configure the sensitivity and tolerance of a daylight sensor in the Sensors list in the *More* tab. Tap on the *Daylight sensor* option to open the settings.

The Sensitivity, which you can set, determines the sensor's response time when changes in the detected lighting occur.

The Tolerance determines how large the change in illumination must be before the sensor reacts.

Adjust the sensitivity and tolerance settings depending on whether you are just testing how the system reacts or finalising the programming for normal daily use. Generally a high sensitivity and low tolerance suit testing, but normal use usually demands slower reactions to ensure that rapid changes in the measured illumination do not result in rapid changes in the artificial lighting (e.g., when you don't want the lighting to react, when a small cloud temporarily blocks the sun). In normal use sensitivity is generally set lower and tolerance higher. As each use case is different, the user needs to find the settings suitable for their application.

The daylight sensor can also be calibrated. This CALIBRATION may be needed, because the lux value received by the sensor is often not the same as the actual lux received on the surface below it. (A downward-facing ceiling-mounted sensor receives reflected light whereas the surface under the sensor typically receives direct light). To enter a calibration value, tap on the *Current value* and then enter the actual lux value measured on the surface in question (e.g., a sensor positioned above a desk may be measuring 400 lux, but the actual lux value measured by a lux sensor placed on the desk surface may be 500 lux. When configuring a Closed loop daylight scene (to maintain a constant light level), you can then set your target lux value to the lux value you want to achieve on the desk surface.

You can choose *Closed loop* and other configuration options and settings for daylight sensors, when creating a daylight scene (see Daylight scenes section).

Note: If multiple lux sensors control the same luminaire, the average value of all lux readings will be used.



Configuring settings for multiple sensors simultaneously

To configure the settings for multiple sensors simultaneously, tap on **Select** in the *Sensors* view and choose all required sensor (tick box). Tap on **Done** when all required sensors are selected. Then select whether to configure presence sensor settings or daylight sensor settings.

- For presence sensors you can set the sensor operational Mode and the scenes to activate.
- For daylight sensors you can adjust the *Sensitivity* and *Tolerance* settings (simultaneous calibration of multiple sensors is not possible).

Depending on your selection, you will be taken to the corresponding configuration view. Set the parameters as desired. Tap on **Done** when finished and you will see a confirmation message of how many sensors have been configured. Tap on **OK** to continue.

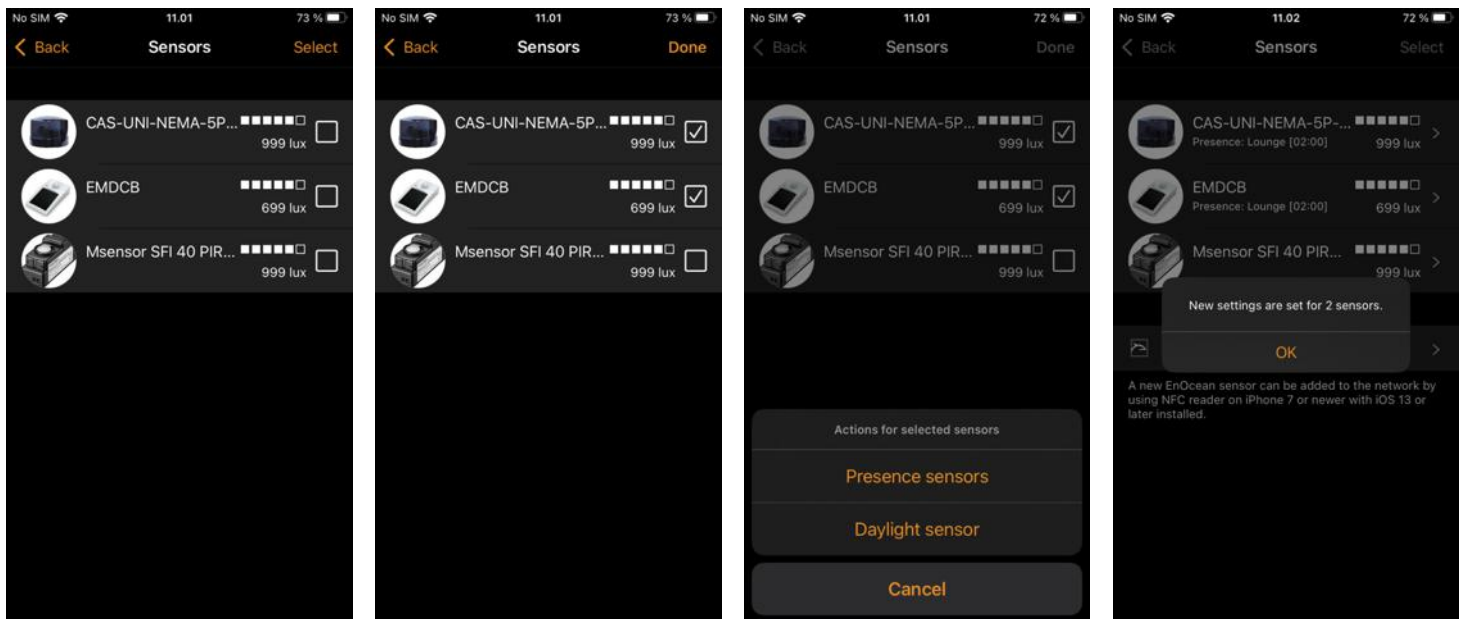

Note:

- Always, Restart the network (More, Network setup, Configure all luminaires, Restart Network) if you make changes to scene configuration after it has already been assigned to a sensor. This ensures that the sensor receives the new scene configuration.

Gateways

Internet gateway

By using a gateway it is possible to control Casambi-enabled luminaires remotely.

Gateway options.

- Cloud gateway: This must be powered, and in Bluetooth range of the network it is acting as a gateway for.
- Casambi Gateway (Beta): This is a specific device only in Beta. It is not generally available and instructions for use are not included here.
- This device: This is an iOS or Android device (e.g., a phone or tablet) permanently powered and running the Casambi app. It must be in Bluetooth range of the network it is acting as a gateway for and have internet connection.

The network to be controlled must have been shared as Admin only or Password protected to enable gateway use. It is not possible to use a gateway on an Open or Not shared network.

Note that Classic networks do not have the Cloud gateway or Casambi Gateway (Beta) options available.

To set up the gateway device, select Gateways in the More tab. If the Internet gateway option under the REMOTE ACCESS heading is grey and cannot be selected, make sure the network is shared (see the Sharing settings section of this guide).

The GATEWAY SELECTION section displays the possible gateway options.

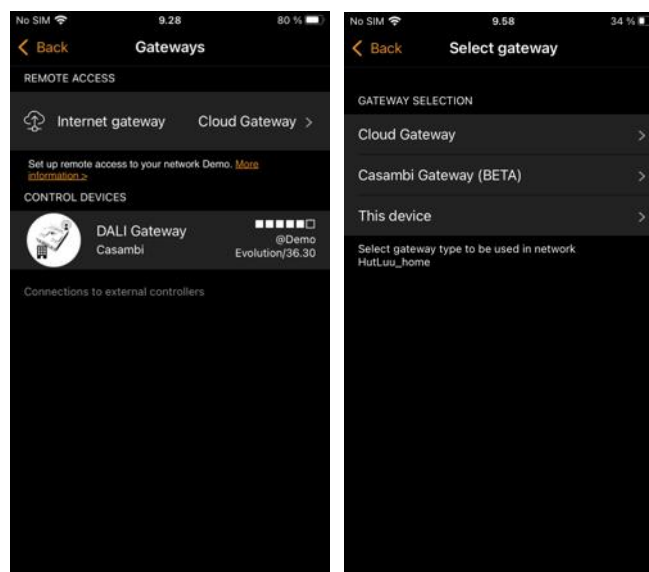

Note: The Casambi gateway feature relies on third-party devices and connections. For this reason, continuous and error-free operation cannot be guaranteed.

If your gateway appears offline, please first check and confirm your internet connection to the gateway is stable.

Cloud gateway

Choose this option if you are using the Casambi cloud gateway product.

- When Cloud gateway selected, a list of serial numbers of powered nearby gateways within Bluetooth range will be displayed under AVAILABLE GATEWAYS.
- Select the gateway device you wish to use, and push **ADD TO NETWORK**.
- The Gateway is added to your network and you will see information about it plus options for configuring the Gateway settings and connecting to WiFi.
- The Status information can show 3 types of message:
 - Online: Gateway is online
 - Offline: Gateway is offline.
 - Partial: This may appear if the connection has not been fully successful. Try connecting again.
- In Gateway settings, Notify on disconnect means that a message will be sent to the network Administrator email address (detail shown below this option) if the gateway is disconnected for some reason. You can disable this option if you do not wish to receive the notification.
- To connect to Wi-Fi, select the Wi-Fi option.
 - Available nearby WiFi networks will be shown. Select one and enter the password for it.
 - Note that the WiFi networks displayed are only the ones in range of the Gateway, not ones in range of your mobile device
 - Alternatively, you can enter the name of your WiFi network and the Password.
 - Note: WiFi setup will not be possible if the Gateway is already connected to a WiFi network. To use on a different WiFi network, disconnect the gateway from the existing WiFi network first.
 - A confirmation message will be displayed when WiFi has successfully connected.
- See the DATA COLLECTION and SCANNING INTERVAL sections later in this guide for information on these settings.
- To disconnect a Cloud gateway from the network, select the bin symbol in the top right corner and confirm the pop-up message. An information screen will be displayed during the disconnection process.
- An existing Wi-Fi connection can be removed by removing the gateway from the Casambi network via the Casambi App.

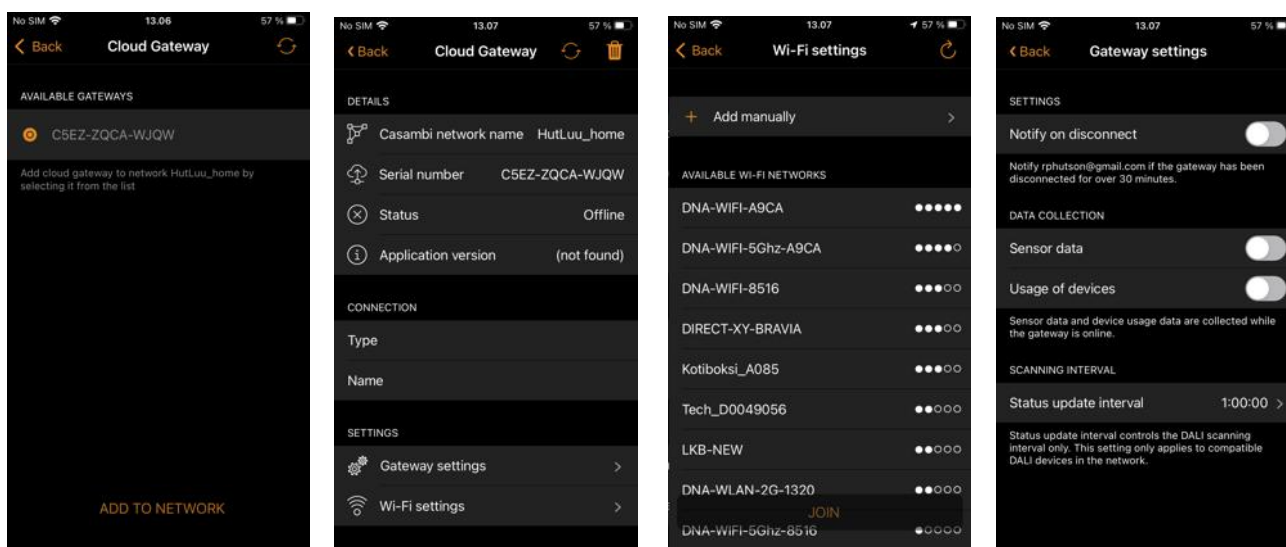

Casambi Gateway (Beta)

This is a specific device only available in Beta. It is not generally available and instructions for use are not included here.



This device

Select this option to enable the gateway on the mobile device (phone or tablet) that you are currently doing the configuration on.

- Enable Notify on disconnect (if desired), so that you will receive a notification to the network Administrator email address if the gateway is disconnected for some reason.
- See the DATA COLLECTION section of this guide for information on these settings.
- To disconnect the gateway from the network, select the bin symbol in the top right corner and confirm the pop-up message.

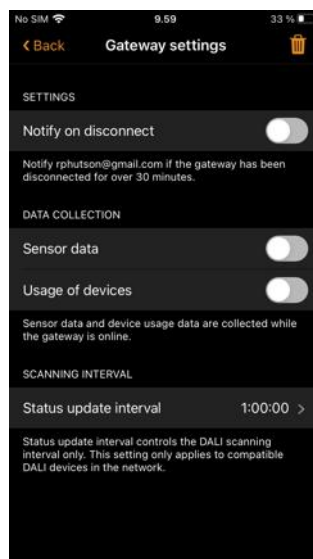

After enabling the gateway on a phone or tablet, please ensure the following:

1. The Casambi app is always open on the gateway device. The app can be in the background when using iOS devices, but when using Android devices, the app must be active and in the foreground.
2. The gateway device must always have a reliable Internet connection.
3. The gateway device must have a reliable Bluetooth connection to at least one Casambi device in the network.
4. Disable all automatic updates on the gateway device.
5. The gateway device must always be connected to a power source.
6. Disable any power saving options on the gateway device that could cause the Bluetooth or Internet connection to drop.

DATA COLLECTION

This can be configured in the various gateway option settings. Data collection options can be enabled if you need to access your network's sensor or device usage data separately. The collection of sensor data and usage of devices data can be enabled separately. Enabling these options will increase the amount of network data while collecting and uploading the information from devices.

To prevent excessive data usage, it is recommended to enable these options only when necessary.

The data logging contains information about device-specific details such as information about its state and changes in the state. Certain devices may be able to provide more details. For example, a DALI device may also be able to provide data on specific hardware capabilities.

Enabling "Sensor data" allows readable sensor data to be uploaded. For example:

- Presence/occupancy signals (Presence/Absence)
- Light sensor (lux)
- On-board temperature
- Battery level
- Overheating/overloading indicator (Hardware specific)

"Usage of devices" enables the gateway to collect and upload other network-specific data, such as:

- Status of the device in the network
- State of device controls, e.g., dimming data, CCT level, colour settings, etc.
- Energy counters
- Manufacturer details of DALI drivers
- Other extended diagnostics and maintenance data that may be retrievable from (DALI) devices

SCANNING INTERVAL

This only applies to DALI devices in your network. DALI sensor and/or device data from your network can then be uploaded to the Casambi cloud service at an interval defined by the Status update interval setting. The data can then be accessed by using a suitable 3rd party software interface designed around the Casambi Application Programming Interface (API).

The data available for collection depends on the designed DALI capabilities of the sensors or other devices used in the network. e.g., a DALI device without thermal measurement capabilities cannot provide temperature data.

This option may use a significant amount of network data bandwidth and can slow network operation.

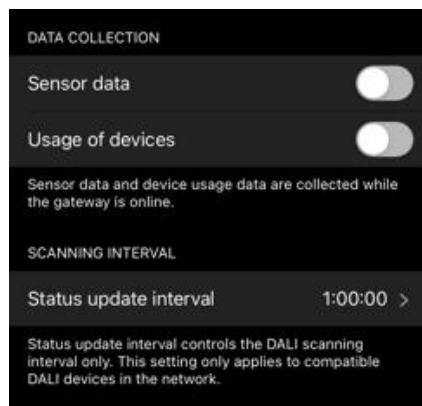

DALI gateway

This feature is only available if using Evolution firmware version 32.0 (2020-03-27) or later.

A CBU-DCS can be used to act as a gateway between a wired DALI network (controlled by DALI controller hardware and software) and a wireless Casambi network. Before connecting the CBU-DCS, it must first be in an unpaired state and the CBU-DCS DALI Gateway profile must be applied (see the Luminaires section for instructions on unpairing and profile changing). The CBU-DCS must be connected to the same powered DALI bus as the DALI controller. Once physically connected, the CBU-DCS can be paired to the existing Casambi network.

Any device present in the Casambi network will then appear as standard DALI gear to the wired DALI controller software. Each Casambi device uses a DALI address, but the CBU-DCS DALI gateway does not; instead, it appears as transparent to the DALI controller software.

Casambi devices which control more than one channel appear to the DALI controller software as single-channel DALI gear, therefore, the separate channels cannot be dimmed individually by the DALI controller software, only by the Casambi app.

Casambi devices using TW, RGB or XY controls are presented to the DALI controller software as DALI or DALI DT8 (Tc/RGB/XY) devices.

You cannot separately address more than 64 Casambi devices (DALI limitation). If you wish to control more than 64 devices you should create multiple Casambi networks with a DCS DALI gateway in each. If using more than one DCS DALI gateway in a single Casambi network, one must only control luminaires (DALI DT6 or DT8) and the second only control DT1 emergency devices.

Like other Casambi devices, the gateway device can be renamed and assigned its own icon.

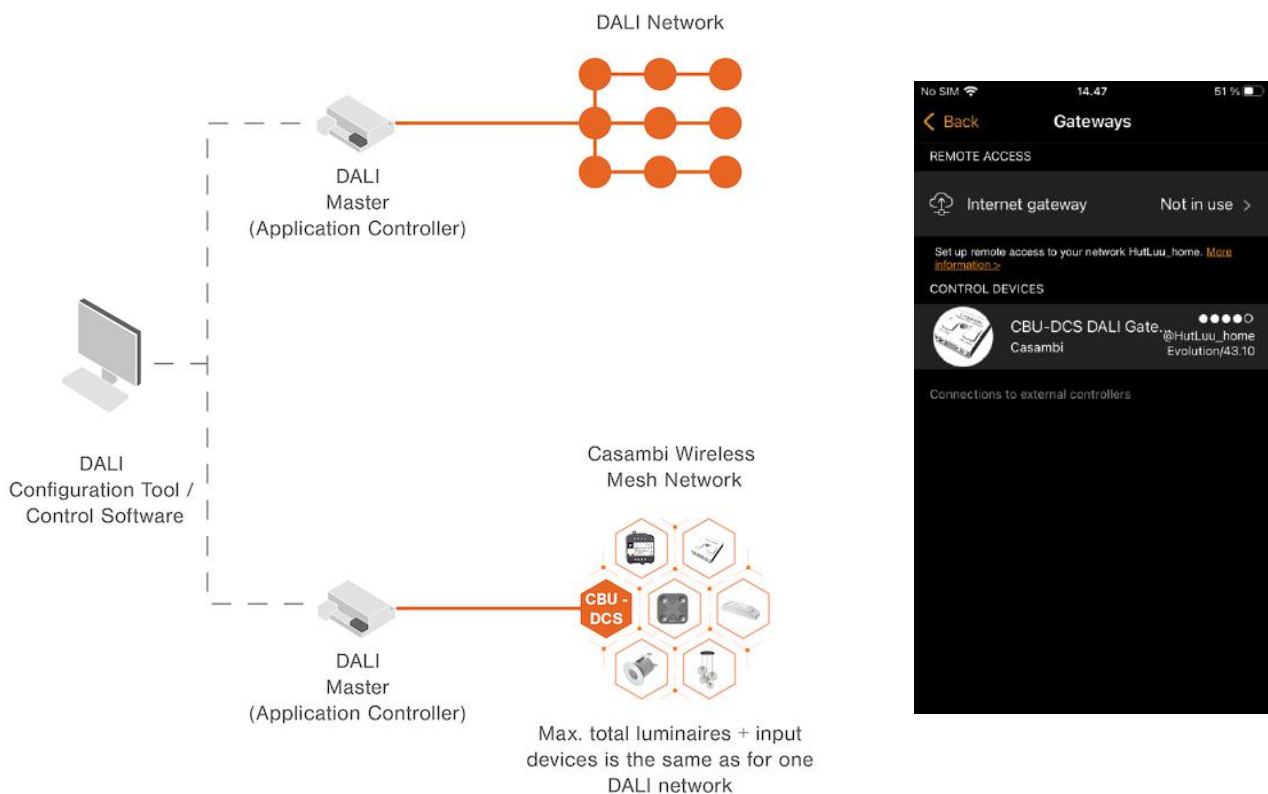

DALI gateway - Gateway Parameters

Control Scope defines which Casambi luminaires can be recognised by the DALI control software. Default is *All luminaires*. However, this can be limited to luminaires contained in a single scene.

Control priority defines the hierarchy for the gateway to prioritise commands sent by the DALI software:

Higher than manual Commands sent from the DALI system override Casambi commands in the Casambi network (e.g. Casambi commands triggered by the Casambi app, sensors, switches, timers)

Manual Is the default setting. It allows Casambi devices to be controlled both by the DALI controller software and by the Casambi app.

Higher than automation Allows the DALI controller software to control lights that are under automation by presence/absence sensors or timers, but not those that are manually controlled by the Casambi app.

Lowest-priority automation Allows the DALI system to control lights in the Casambi network that are not under any form of control from within the Casambi network itself (e.g. manually, sensors or timers).

The **Resume Automation** button (@) must be used to allow the Casambi app to regain full control when using the *Higher than automation* or *Lowest-priority automation* options.

Export sensors Allows Casambi-enabled sensors to be available as DALI-2 devices in the DALI network.

Export switches Allows Casambi-enabled switches to be available as DALI-2 devices in the DALI network.

Export light control Allows the automatic transmission of changes in the dim level of each DALI-addressed Casambi luminaire to the DALI network.

- This is suitable for BMS or DALI systems that rely on passive observation of DALI communication to update light level status in their system, i.e., they don't send DALI requests to devices.
- Tuneable white and colour changes for DALI DT8 devices are not automatically available.
- Non-addressed (Broadcast) devices cannot send this information.
- Enabling this option may interfere with single-master control DALI controllers on the DALI bus.

Export changes of CCT Allows the automatic transmission of changes in the colour temperature of DALI-addressed DT8 tuneable white luminaires in the Casambi network to the DALI network.

BETA – Export DALI device data Allows DALI D4i data from D4i compatible drivers that are in the Casambi network to be gathered by the DALI system.

BETA – DALI Emergency mode Allows the control of DALI DT1 (Emergency) devices in the Casambi network from DALI.

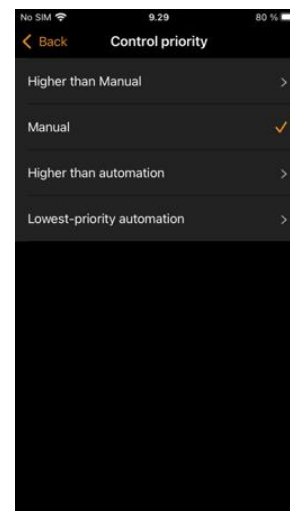
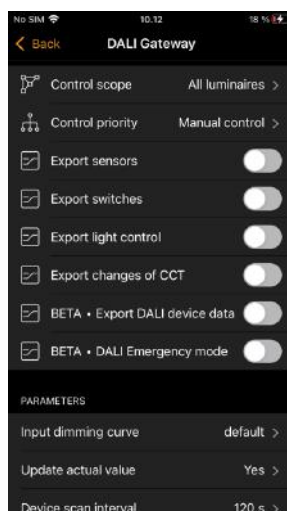
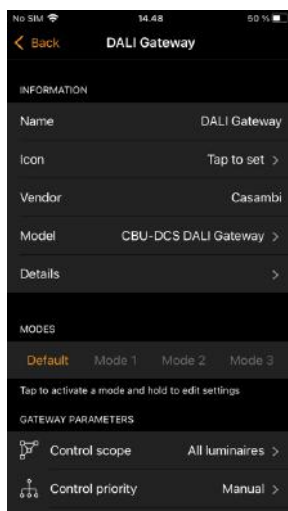

Input dimming curve defines how the dim levels that the DALI system sends to the Casambi DALI Gateway are interpreted and sent further within the Casambi network.

The Casambi DALI gateway profile offers the unique possibility of controlling any type of luminaire from a DALI system. Casambi-enabled luminaires can use linear, logarithmic or custom dimming curves, or there can even be a mix of all these dimming curves in a single Casambi network. A DALI system dimming curve usually uses the DALI standard logarithmic curve (with 0-255 steps). However, some DALI control systems (or non-DALI BMS adapters) may use a 0-100% linear curve. Differing dimming curves between the control system and the luminaires can lead to non-optimal dimming behaviour when a Casambi network is controlled by DALI. The *Input dimming curve* option therefore offers the possibility to change how the DALI system dimming curve is transferred in the Casambi network.

Options for the Input dimming curve are:

- Default: This is the same as Linear.
- Linear: Transfers the dimming curve received from the DALI system "as is" to the Casambi network.
- Logarithmic (DALI): Applies a logarithmic curve to the curve received from the DALI system.
 - Note that this setting may not respond optimally if *Update actual dim level* has been enabled.

Choosing the most suitable option depends entirely on the combinations of dimming curves used in a specific set up. Unfortunately, consistent results cannot be achieved when the Casambi network contains luminaires with a mix of different dimming curves.

Update actual dim level Depending on the defined Control priority, dim levels and the state of tuneable white and colour controls (if using DALI DT8 devices) sent by the DALI system may be overridden by Manual or Automation control actions in a Casambi network. Since use cases vary, changes made in the Casambi network may need to be available/visible to the DALI system.

Configuration options are:

- Yes (default)
 - The DALI system can actively query the current dim level/colour from the DALI Gateway, regardless of whether a change was made by the DALI system or directly in the Casambi network. Dim levels/colour are NOT automatically transferred from Casambi to DALI.
- No
 - Only the dim level/colour changes sent by the DALI system itself are shown in the DALI system. Any changes made in the Casambi network are not visible to the DALI system.
- Only at Manual priority
 - "Yes (default)" will be applicable if the DALI Gateway Control priority has been set to *Manual priority*. "No" will be applicable if the *Control priority* setting is set to any other setting.

In all cases, the DALI system must still send a command (query) requesting the latest dim level/colour status information (i.e., changes in the Casambi network are not automatically transferred directly from Casambi to DALI).

Device scan interval specifies how often the DALI gateway will scan the connected devices.

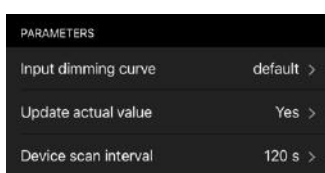

DALI Gateway input device limitations

The DALI standard specifies a maximum of 64 DALI luminaire addresses and 64 DALI-2 input device addresses. Input devices include push buttons, sliders, presence sensors, and light sensors.

A CBU-DCS DALI Gateway enables 64 input devices to be addressed according to the DALI standard, but only 80 DALI-2 “instances” can be processed by the DALI Gateway. This means that the amount of input devices possible in your Casambi network may be limited depending on the number of instances the devices use.

The quantity of input device instances varies:

- A single motion sensor uses 1 instance
- A lux/presence sensor uses 2 instances
- A single push button uses 1 instance (e.g., a 4-button switch panel uses 4 instances)
- An Xpress switch has 4 instances, one for each configurable button (+, -, up and down commands are not transferrable via the DALI gateway)
- Casambi ready products from our ecosystem partners may use more instances depending on their design (e.g., the number of individual push buttons they contain)
 - An EnOcean switch panel uses 4 instances
 - Drivers can also be designed with push button input/s and would then use at least 1 instance

When planning DALI Gateway use in a Casambi network containing input devices, a calculation of the number of input device instances is necessary to ensure communication through the DALI Gateway works as desired. If you exceed the 80-instance limit, input devices will still be addressable (up to 64 devices), but some instances will not be recognized.

Input device limit calculation examples:

- a) 64x single push buttons = 64 DALI instances = OK
- b) 45x lux/presence sensor = 90 DALI instances = NOT OK
- c) 20x presence only sensors + 5x four button switches = 40 DALI instances (20+(5x4)) = OK

Network setup

All luminaires in the same network can be easily controlled in the *Luminaires* tab. Other devices appear in the relevant section of the *More* tab. One device can only be part of one network at a time. When a device is part of a network it is in a 'paired' state and cannot be added to any other network unless it is first unpaired

Network settings

To change the network settings, select the *More* page > *Network Setup* > *Network Settings*. There you can change the network name, set the time zone and the network's location. The location needs to be set if you wish to create timers using local sunrise or sunset as a trigger.

You can also select if you would like the Nearby luminaires control icon to be visible in the app's *Luminaires* tab. Disabling the *Display Nearby Luminaires* option will hide the Nearby luminaires control icon for all users in the network.

The network mode and network frequencies can only be configured when creating a network for the first time and cannot be changed after a network has been taken into use. The default mode is *Better Performance* and should be suitable for most networks. See the Change network section for instructions on creating a new network.

Network frequencies are always chosen in pairs. Communication is always made on both frequencies for redundancy in the event of interference in the mesh network caused by an external source.

Once your network set-up is complete, tap on **Done** to finish.

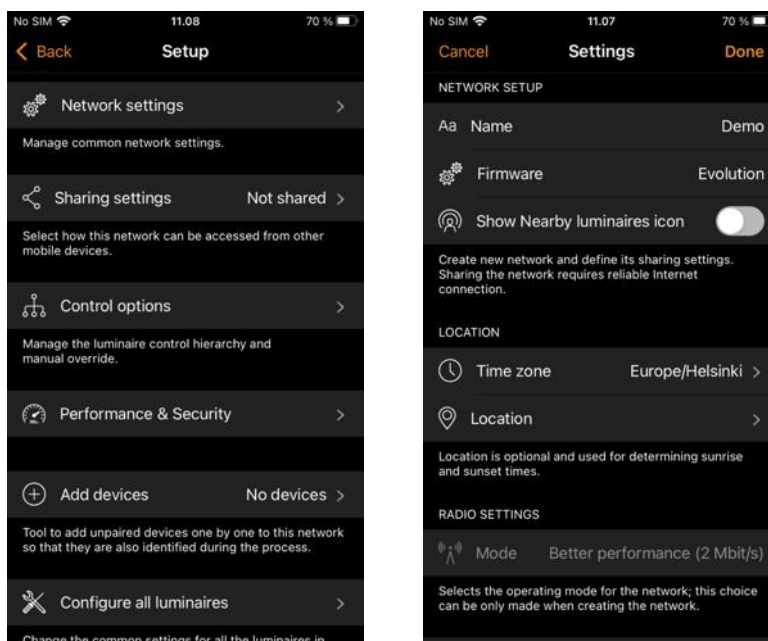

Sharing settings

To control luminaires also with other devices, the sharing settings need to be set. To be able to share a network, the mobile device must have a good Bluetooth connection to the network and a reliable Internet connection.

To share a network, tap on *Sharing settings* and then *Sharing*. There are four different options available:

Administrator only The network is not automatically discoverable to any devices, but it is possible to log in from the networks screen if you know the admin email and password. Anyone who logs in with the admin email and password is also able to modify the network programming. The Networks screen can be accessed from More > Change network or from the app's start page by selecting My Networks.

Password protected The network is discoverable by other devices, but users (visitors) need to know and enter a password to access and control luminaires. They cannot make network programming changes. If network programming modification is needed (e.g., to add more luminaires, or create scenes), then the network needs to be logged in to using the admin email and password. This network type therefore has two access levels: visitor and administrator.

Open The network is discoverable by other devices and there is no password required for visitor access. Anyone with the Casambi app can access this type of network and control the lights. They cannot make any programming changes. If a change to the network programming is required (e.g., to add more luminaires or create scenes), it is necessary to log in with the administrator email and password. This network type therefore has two access levels: visitor and administrator.

Not shared Access to the network is only possible using the device with which it was originally created, and the network data is not uploaded to the cloud service. Note: It is not recommended to use this option. If selected, the network configuration is only stored on the device used to create it, and only that specific device can control the luminaires. If you reset, delete, or reinstall the Casambi app, or damage or lose the mobile device, you will no longer be able to access the network. If you wish to ensure possibilities for future access to the network or wish to use multiple mobile devices to control the network, Casambi recommends that you share the network.

Note: Lost passwords can only be recovered with a valid administrator email address.

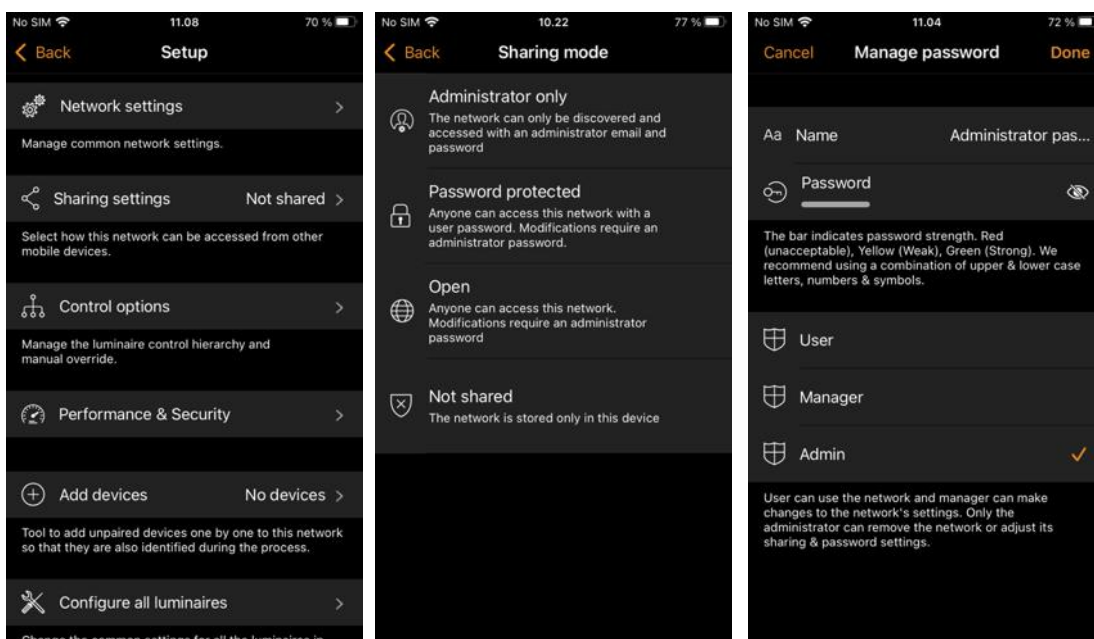

When setting the network sharing mode, the administrator email and password need to be set for the network. A password protected network also requires a visitor password to allow other devices to access the network.

Evolution Networks provide the additional security option of defining three levels of access for each sharing setting type: User, Manager, and Admin (Administrator).

Admin Has full control of all network aspects.

Manager Can configure the network (i.e., change programming), but not create new user accounts, change Performance & security settings, or see the Network history.

User Can only use the network but cannot make any programming changes.

When creating the password, a password strength check will be performed, guiding the user to create a strong password. You can view the password by pushing the “eye” symbol.

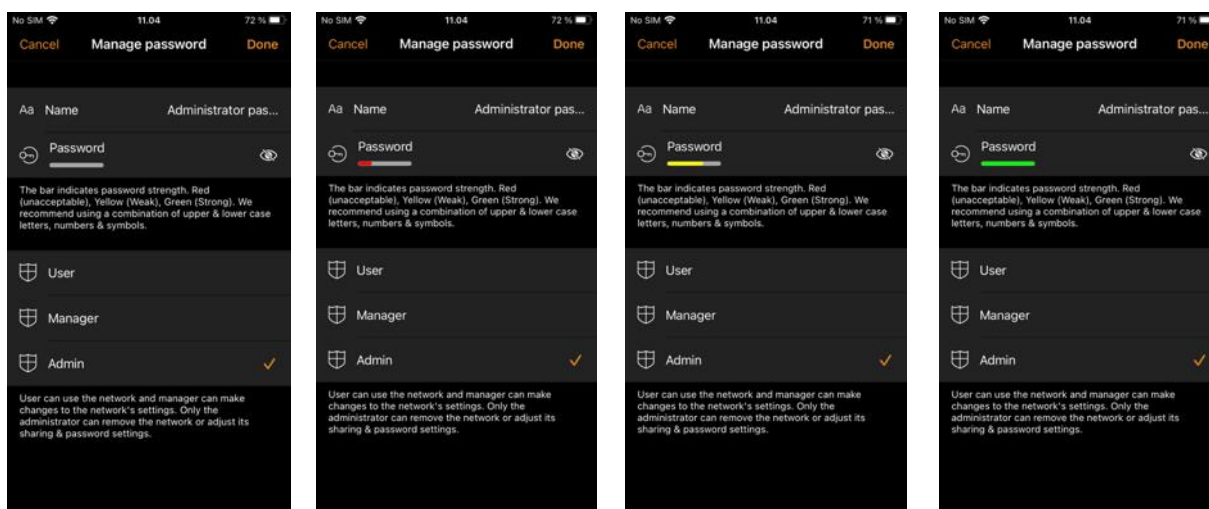

To save the new settings select **Done**. If the sharing setting is something other than *Not Shared* all the changes are uploaded to Casambi cloud service and the network can be accessed from other devices. See the Change network section of this guide for more information about removing and deleting networks.

Changing or deleting email addresses associated with a network can be done in multiple ways.

Email addresses can be associated with Admin, Manager or User sharing settings. Someone with Admin rights has the possibility to change or delete other email addresses that may be associated with other access rights.

In the Sharing settings section any visible email address can be selected and changed to a new email address. This may be desired if the commissioning engineer has used their own email address when creating a network and then wishes to hand-over the network to the true owner. The Admin email can be updated to the owners email address and the owner can also be asked to enter their own unique password.

A person with Admin rights can delete Manager or User emails that may have been associated with the network.

If an email needs to be changed or deleted and you do not have access to do this, then please contact support@casambi.com. To prevent undesired changes, Casambi may first require you to prove that you are the network “owner” (Administrator) or have the network owner’s permission to make the change.

Control options

The Control options page allows you to define the basic and automation controls (Control Hierarchy) of a Casambi network.

FADE TIME options allow you to alter the Fade time:

- Powering up of the device (i.e., when switching the mains supply on)
- Toggling ON or OFF (i.e., using the Casambi app, Xpress switch or Casambi Enabled switch)
- Dimming with switches (i.e., when dimming using the Xpress + or – buttons or a Casambi enabled switch)
- Smart switch (i.e., when dimming via a normal mains switch connected to the mains input of a device that has the Smart Switching Dim and Save feature enabled)

You can also select one of the following options:

Remember last state Activating this option will allow luminaires that have been manually dimmed from the app luminaires tab or by a Casambi enabled switch, to return to that dimmed level when toggled on from the app luminaires tab or a Casambi-enabled switch. A scene activated manually from the Scenes tab will always recall the original scene dimmed level and not the manually adjusted dimmed level.

- Remember last state is not the same as a luminaire's STARTUP STATE FOR POWER ON, which is the startup condition when a luminaire is powered on.

Activate timers on startup When a luminaire is powered on and has received the network time, any timers associated with it will then activate.

Use control hierarchy For a detailed explanation of the Control Hierarchy, its priorities and its use with sensors and timers, please see the Appendix of this guide.

When the Control hierarchy is activated, several options become available and a @ button appears in the lower left of the *Luminaires* tab screen to allow the end-user to manually resume network automation if needed.

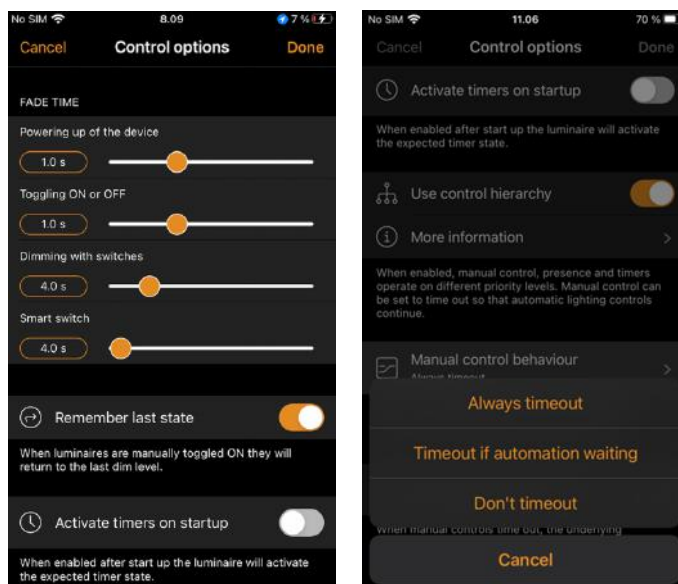

The Control hierarchy options are:

Manual control behaviour This option allows you to select how luminaires should react to manual control and if/when network automation should resume.

- **Always timeout** will always cause manual control of a luminaire to expire (after the timeout period).
- **Timeout if automation waiting** will cause manual control of a luminaire to expire only if, or when, it is being controlled by the control hierarchy. For example, a presence sensor or a timer.
- **Don't timeout** will prevent any network automation from affecting any manually controlled luminaires.

Manual control fade out This option sets the time within which a luminaire fades out once manual control has expired.

Manual control timeout The timeout value is the length of time a luminaire can remain under manually control before network automation resumes.

A separate timeout value can be set for each individual weekday, its evening and night. The default values are 2 hours in the day and 30 minutes in the evening, but these can be changed to suit your installation.

The *Use these settings for the whole week* option allows you to set the same day and night values for the entire week, instead of having to manually edit the values for each weekday.

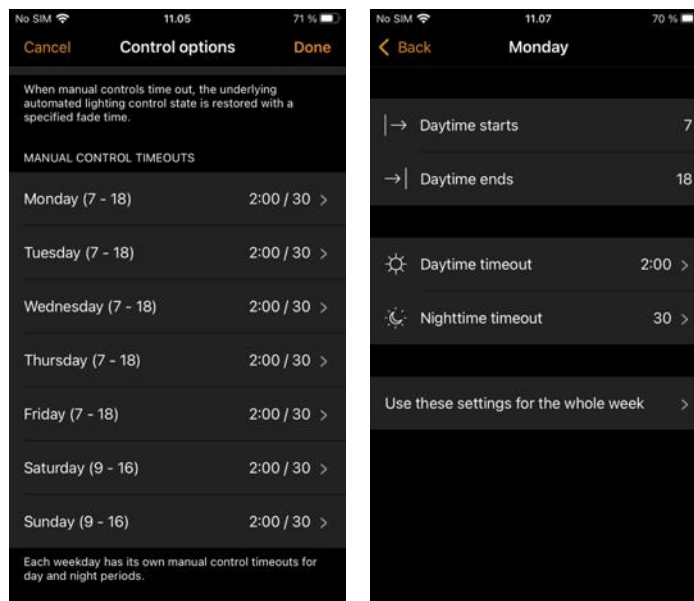

Performance & Security

This section is only visible in the app for an Evolution network.

Min sensor reporting time Reduces network data traffic. Increase the time to improve network performance if sensors are not required to be continuously sending information.

Allow unpair Allows devices to be unpaired from a network using the *Unpair device* option within a device's own settings.

Allow flick unpair Allows devices to be unpaired by using the power cycling process (usually by flicking a wall switch off and on) to unpair a device. This process is used when you need to unpair a device belonging to a network to which you do not have access.

Radio Transmission Power Allows the radio transmission power to be boosted to the maximum capable for the device. Generally, there should be no need to change this from the default setting.

Allow firmware updates Allows or prevents firmware updates, even if a new firmware version is available. Disabling this will also prevent pop-ups being shown when a new firmware update is available. If disabled, the responsibility of checking for firmware updates lies with the system admin/user.

Devices always visible Hides or displays devices within the *Nearby Devices* list. When the option is disabled, it is possible to choose an initial amount of time for which the devices will remain visible when power is applied. The minimum amount of time is one minute. After this time the devices will disappear from the list. This visibility delay time is to enable the possibility to still unpair devices from the Nearby Devices list if needed.

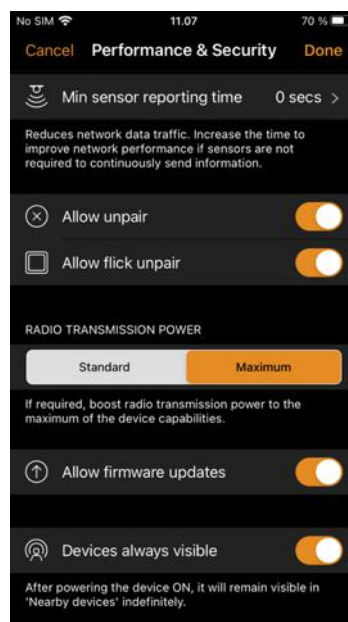

Add devices

The Add devices option can be used as a commissioning tool to add devices to a network and identify them at the same time. When adding each device, you can:

- Select a network
- Select a group to which it will belong
- Create a new group and add the device to it
- Change the device profile
- Rename the device
- Skip the device (and not add it to your network)

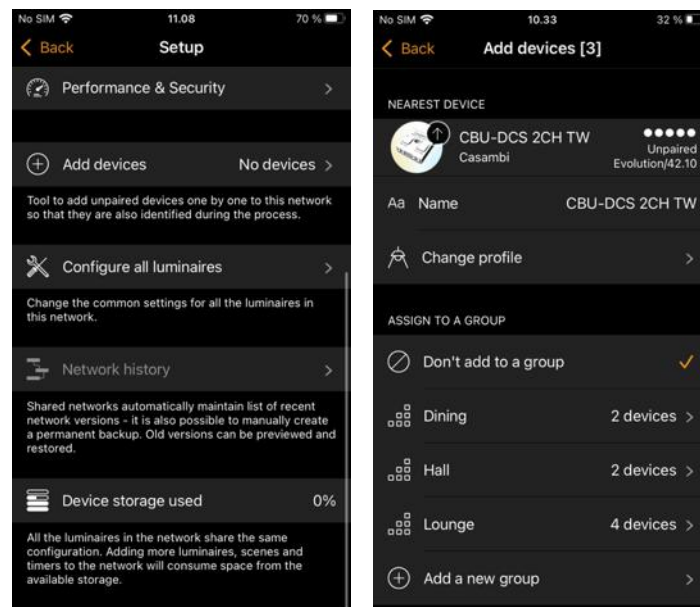

Configure all luminaires

It is possible to simultaneously configure certain settings for all luminaires in a network. This feature is useful if you want to configure settings for all or most luminaires in the network.

Select the *Configure all luminaires* option under *Network Setup*.

There are five settings that can be configured for all luminaires:

Configure Smart Switching Allows the selection or disabling of various *Smart Switch* options for all luminaires in the network. For detailed information about smart switching please see the Smart switch section in the Appendix.

Startup -> last state Sets the startup state to last state on all luminaires.

Startup -> default mode Sets the startup state to default mode on all luminaires.

Save current state Sets the current state as the default mode for all luminaires.

Restart network Can be used to restart the control hierarchy and mesh network. This can be useful if you wish to restart devices in order to test the most recent program setting (i.e., test if a recently programmed sensor triggers correctly) or if you delete a timer that was already running before deleting.

If you subsequently want to change any individual luminaire back to its original setting, then this can be done by accessing the properties of each individual luminaire in the *Luminaires* tab and changing the parameter.

Note: The commands are sent to the luminaires immediately when the option is selected. Be particularly careful not to select *Disable smart switch* unless you are sure you want the command applied to most luminaires, as there is not an option to reenale smart switching for all luminaires simultaneously (it must be done individually by opening and changing each luminaires' properties in the *Luminaires* tab).

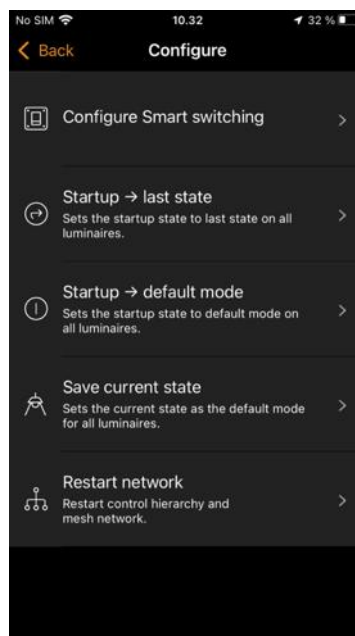

Network history

Network history allows two recovery options: BACKUPS and SNAPSHOTS. Both options are stored copies of the network program. The difference between the two is that *Snapshots* are saved automatically, whereas *Backups* are created and stored manually.

A total of fifty snapshots will be stored automatically. If more than 50 are saved, the oldest will be removed to make room for the new ones. A new network snapshot is created whenever the network configuration is changed. Snapshots only have a date and time stamp and cannot be renamed. They are intended to allow you to quickly return to a previous network configuration if you make a mistake while programming (a bit like the "undo" function available on PCs).

You need an internet connection to create a permanent backup. Select *Create a new backup* and then enter a description (name) for the backup. The backup is automatically date and time stamped. The device on which the backup/snapshot was created is also displayed. Backups are stored on the cloud server and cannot be removed.

To recover a backup or a snapshot, first select the backup or snapshot from the list of available backups/snapshots. Then a menu will appear with the options **Preview**, **Restore** and **Cancel**.

Selecting **Preview** gives you a visual example of what the configuration will look like in the app when you decide to restore that particular backup or snapshot. Select **Leave** in the top right of the screen to leave the preview image. You can then decide to **Restore** the backup/snapshot or **Cancel**.

When restoring a backup, the system checks for any changes that may have been implemented between the current version of network and the version to be restored (such as devices being added or removed). If conflicts are noticed, they system will try to resolve these if possible. Popup messages may be displayed to indicate issues that may not have been possible to resolve, or to inform that devices added since the restored backup have been organised to a specific group for easy identification.

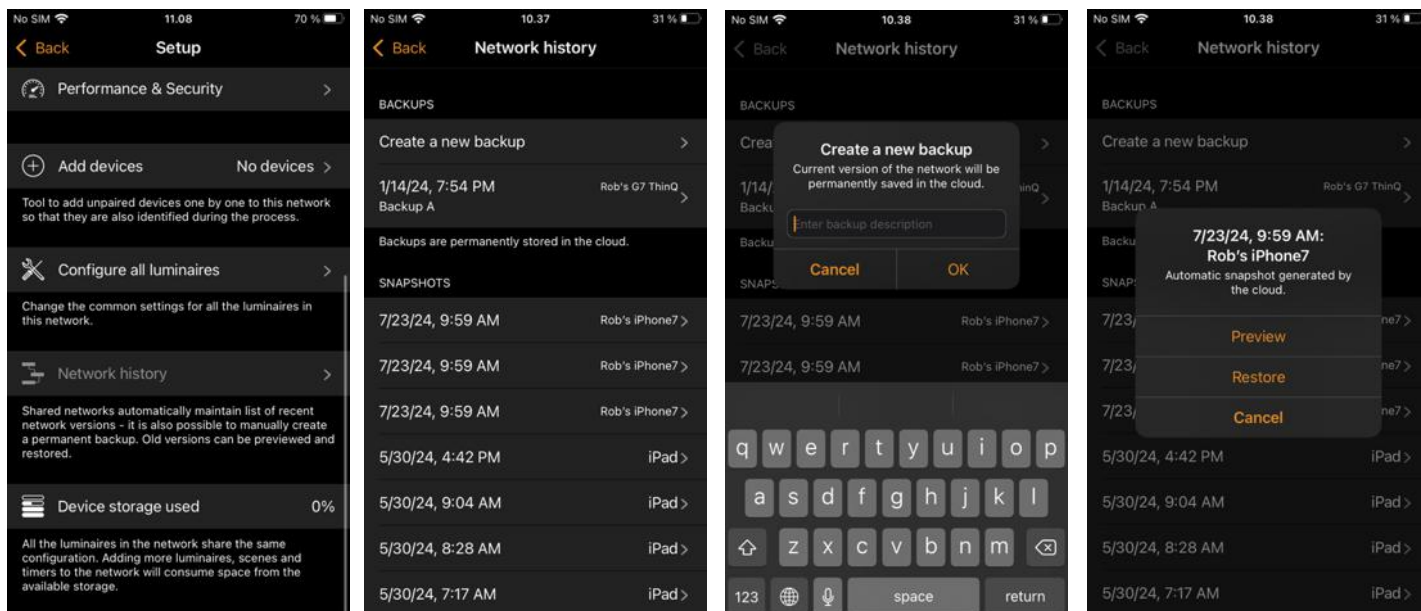

Upgrade to Evolution firmware

Upgrading an existing network from Classic to Evolution is quite a time-consuming process, has many steps, and may require various manual steps in addition to the steps carried out by the Casambi app (for example, battery powered devices must be updated individually).

It is advised only to update an existing fully functioning Classic network to Evolution if:

1. You already have 127 devices in your Classic network, and you wish to add more.
2. You really have to use a feature or function only offered with Evolution.

See the Change network section for more information on the benefits of using an Evolution network.

Before updating to an Evolution network, please ensure that:

1. All devices in your Classic network are Evolution-compatible. You can check this by viewing them in your *Nearby Devices* list. The devices in your network must all display a small 'Classic' text close to the firmware version and network name. If you cannot see the Classic text, then your device is not compatible with Evolution networks.
2. You check and note the Classic networks' *Radio Mode* setting (*Balanced/Better Performance*).
3. You have a Bluetooth connection to the network.

To start the upgrade process, select the *Upgrade to Evolution firmware* option.

A new Network upgrade window will open, where you will have the option to **Start** or to go **Back**. Select the **Start** option to continue, and your network's devices will be checked for Evolution compatibility. Following this compatibility check, you will be presented with a list of the names of any non-compatible devices. You would then need to physically replace them with new Evolution-compatible devices if you wish to proceed with the firmware upgrade.

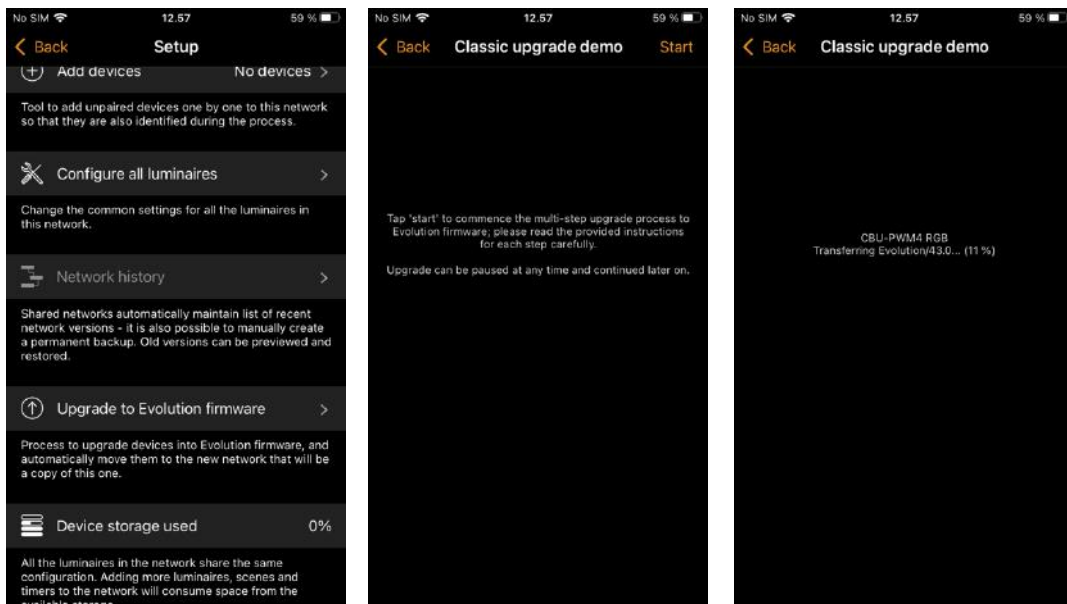

If all the devices are compatible, the firmware of each device will then be updated. This process may take some time if you have many devices in your network and you may see a *Waiting for devices 1/x* message.

At this point it is still possible to select **Cancel the upgrade** or **Back** (in the top left corner). You can also see the update progress (1 - 100%) of the Casambi devices in the *Luminaires* tab. Navigate back to *Upgrade to Evolution firmware* to continue with the upgrade.

Once all devices have been upgraded, an *Update ready* message is displayed. At this point you still have the option to **Cancel the upgrade**.

If you wish to continue, select **Continue** (in the top right corner) to check and configure the new network's details and select **Done** once complete. Note that the same Radio Mode settings (Balanced/Better Performance) previously used for the Classic network must also be used for your new Evolution network.

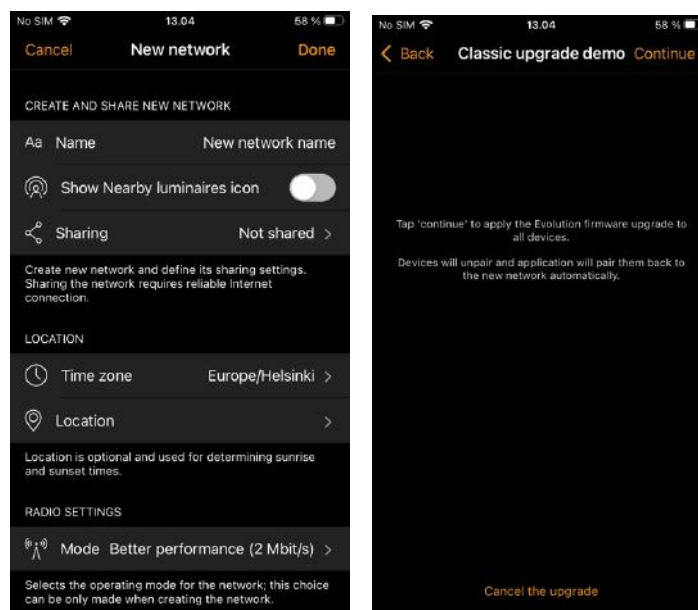
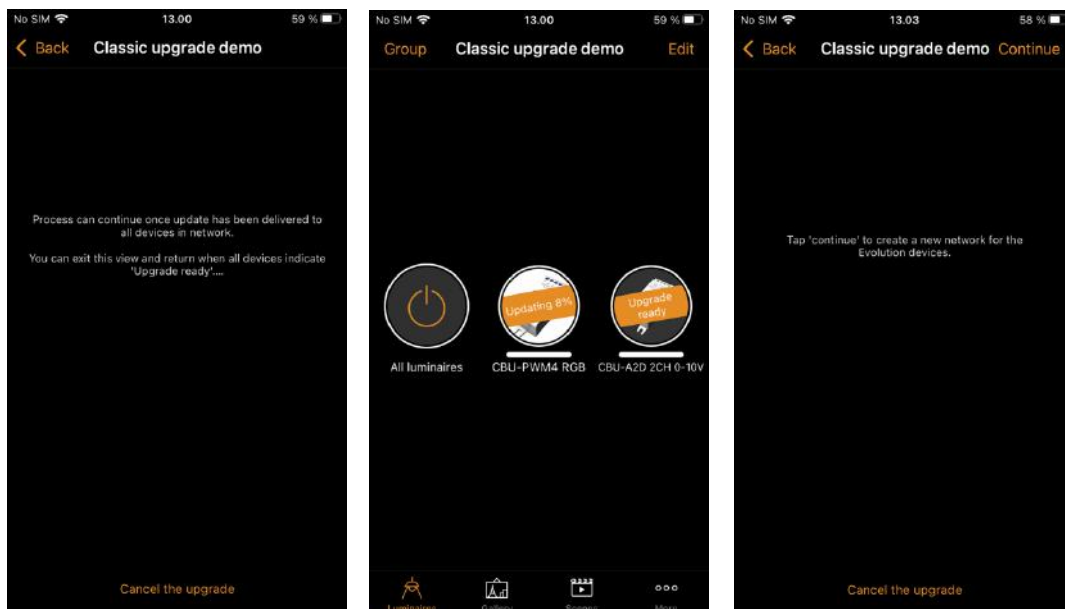

Select **Continue** again to continue with the network upgrade. The Casambi app will display a warning that you cannot return to Classic after this step. An Evolution network cannot be reverted to a Classic network. If you need to revert it, there is no other option than to unpair each device individually, change each device's firmware back to Classic individually, and create and program a new Classic network from scratch.

At this prompt you must select **OK** to continue.

The upgrade process will now unpair all devices from the Classic network and pair the devices to the new Evolution network.

If your network contains many devices, it is advised to physically move around in the installation area to help the Casambi app to find all the devices in the network.

When the upgrade process is complete, *Upgrade complete* is displayed. Now you can close the upgrade process by selecting **Done**.

If you had any battery powered devices in the Classic network, then these will be shown as offline in the new Evolution network. In order to use these devices, you have to manually upgrade them and add them to the new network by using the *Replace device* option.

The entry for the old Classic network will still appear in the Change network screen. It will also still show that there are devices in the network. After verifying that the new Evolution network is working correctly, you can delete the old Classic network.

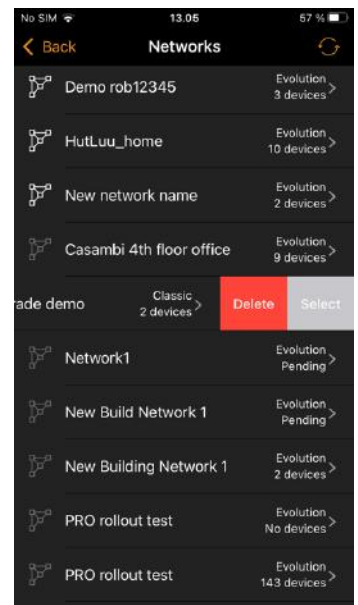
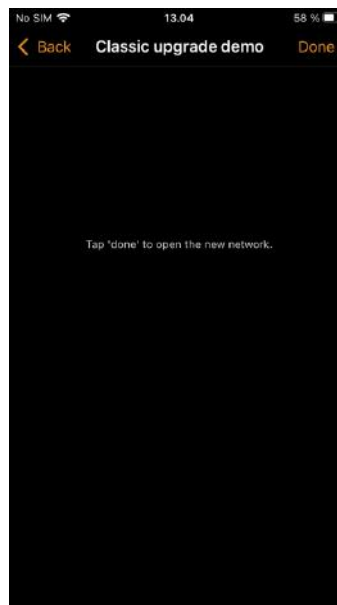
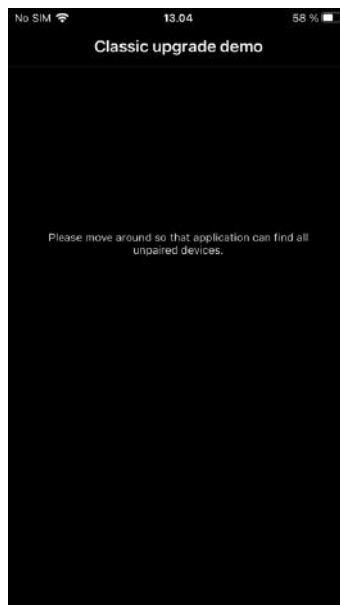
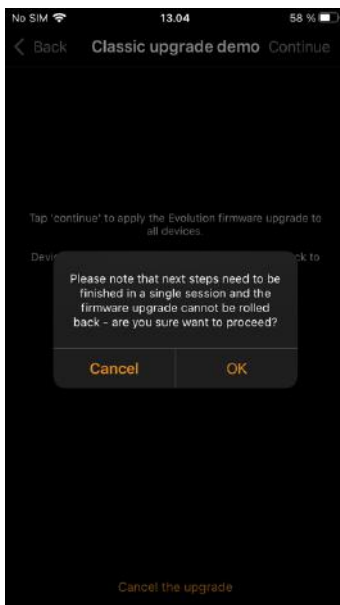

Device storage used

This is not an option but instead displays the amount of memory storage space (in %) used on each Casambi device to store the network configuration. There is only one number displayed since the entire network configuration is stored identically on every Casambi device in the network.

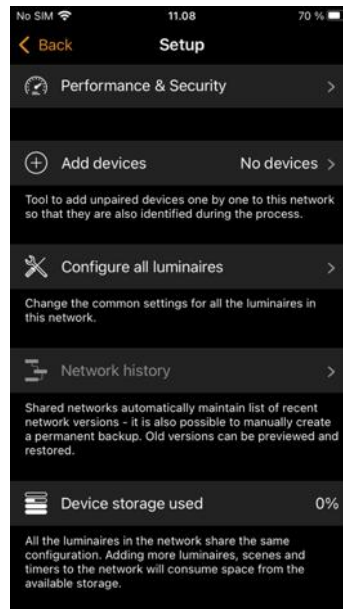

Nearby devices

The Nearby devices page displays a list of all Casambi-enabled devices that are nearby.

In the list you can see the device's icon image, name, vendor, network type, firmware version, signal strength and pairing state or network name. The network name always starts with the @ symbol. Devices suitable for the use in long range networks can be identified via their signal strength icon. Long range compatible devices are indicated by 6 square icons rather than 5 round ones.

When you select a device from the list, you can see the options that are available for it, such as: **Add to a network**, **Unpair**, **Identify device**, **Change profile**, **Update firmware** or **Update to Classic/Evolution firmware** etc. Depending on the product, different options may be available depending on if they are part of a network to which you have, or do not have, access. The displayed list will only show the options available for you.

In the top right of the screen there are two symbols.



Networks scanning:

- If the icon is revolving, the app is scanning to try to locate all Casambi devices within range. Tapping the icon pauses the scan and stops the list updating. Tapping again restarts the scan. There is no need to pause the scan to take other actions or apply filters.



Sorting/filtering options:

- Organize the displayed devices using the Sort by, and/or Filter by options.
 - Sort by: **Signal** strength, device **Name**, or **Network name**.
 - Filter by: **Unpaired** devices, Devices in the **Current network** you are accessing, **My networks** (networks you can access), **Luminaires**, **Sensors**, **Switches**, or **Other Devices**

You can check for firmware updates (**Check for updates**). If you have internet access the Casambi app will connect to the cloud service and check for updates. If an update is available, you will see an arrow above the icon of the devices that can be updated. Depending on your app settings, this update arrow may appear automatically when an update is available.

You can see details of the **Latest firmware version** available (The first number refers to Evolution firmware, and the second refers to Classic firmware). Tapping Latest firmware version displays a list of release notes for each version. Tapping a particular version will display the details of that version.



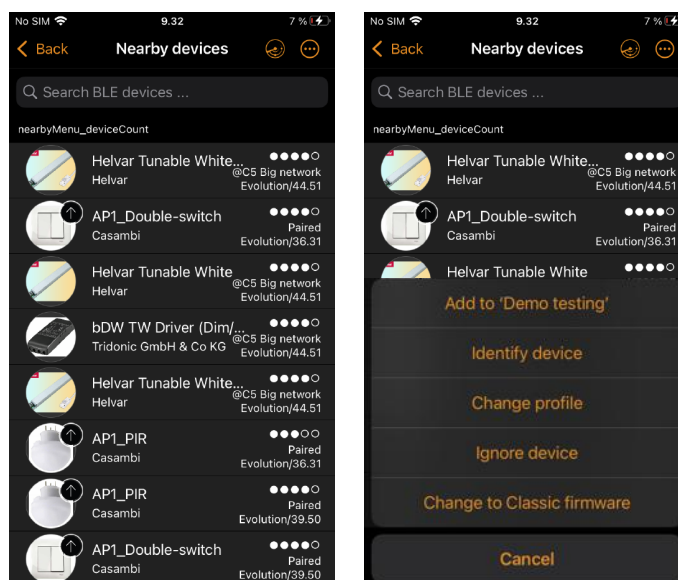

At the top of the displayed list of Nearby devices you can find a free text **Search BLE devices** field. Enter the text you wish to search for, and the list will update to display the matching results as you type.



Change network

You can see the networks stored on your mobile device on the *Change network* page. The *Change network* page can be accessed by selecting More > Change Network, or from the start page by selecting **My Networks**. Choose a network by selecting the network name.

All networks that have nearby devices powered, i.e., online networks, are displayed in the list with a bold icon next to the network name. Offline or out of range networks are displayed with a greyed-out icon.

-  Accessible shared online network. Login may be needed depending on network Sharing settings.
-  Inaccessible shared online network.
-  Offline accessible shared network.
-  Offline inaccessible shared network.
-  Accessible network with a gateway enabled. Login to gain remote access.

In the top right of the screen there are two symbols.



Sorting/filtering options:

- Organize the displayed devices using the Sort by, and/or Filter by options.
 - Sort by: **Network name** or your **Network access rights**
 - Filter by: Networks with devices **In BLE range**, **Evolution networks**, or **Classic networks**.

From the sort/filter options you can also **Create a network**, **Log in to network** (if you know the login credentials for it), access the **Demo network**, or return to the app **Start screen** (i.e. the splash screen seen when first opening the app) if desired.

At the top of the displayed list of Networks you can find a free text **Search by network name** field. Enter the text you wish to search for, and the list will update to display the matching results as you type.

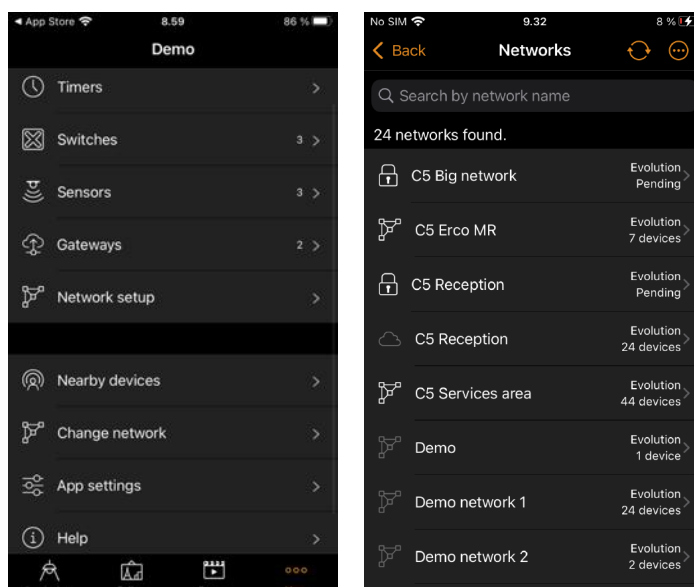

If the network you wish to access is not shown on the list, select Log in to network and enter the administrator email and password. You can access a network with the administrator email and password, even if you are not in the range of the luminaires in that network. If you are not in range of the network, you will only be able to control the devices in the network, if it has an active gateway.

There are three options to remove a network from your network list:

1. You can 'forget' a network from the list. This option will not delete the network from the cloud server. To forget a network, swipe to the left (in iOS) or tap and hold (in Android) on top of the network name and the **Forget Network** option will appear.
2. Reset application Go to More > App settings and scroll to the bottom of the options list to find the Reset application option. Note: Reset application will reset all app settings and data and remove the list of any networks that you have visited from the device. Use this option with caution!
3. You can delete the network completely. This option deletes the network from both your Casambi app and the cloud server, which will then stop any devices from being able to use the network. To delete a network from the list, swipe to the left (in iOS) or tap and hold (in Android) on top of the network name and the **Delete** option will appear. **Do not select this option if you or someone else needs to access the network later!**

Tip: To use a network as a user after previously accessing a network as an administrator, use the forget the option and then log back into the network using user access.

Create a network

To create a new network, select **Create new network**. You are then prompted to create an **Evolution** network. If you need to create a **Classic** network, select **More information** and scroll to the bottom to find the option for creating a **Classic** network. Descriptions of the **Evolution** and **Classic** networks can be found in the **More information** section of the app and the appendix of this user guide.

After selecting the network type, the **New Network** page is displayed. In the *New network* view, you can assign a network name, time zone, and location, and select **Sharing** settings, network mode and network frequencies.

The **Time Zone** is based on the time zone of the mobile device that you are using to create the network. If you wish to set an alternative time zone then you must change the setting of your mobile device to the correct time zone.

Location must be set for sunset and sunrise times to work correctly.

You can share your network if needed. **Sharing** a network can also be done at a later stage (see the **Sharing settings** section of this guide). If you would like other devices to be able to access your network, select **Sharing** and then one of the following options: **Administrator only**, **Password protected** or **Open**. Add a valid **Administrator** email and a password for administrator access and password recovery.

Administrator only The network is hidden from the network list unless the end-user has access.

Password protected Allows users and the administrator access.

Open Allows anyone with the Casambi app to control the network, but they cannot make configuration changes.

Note that **Evolution** networks offer three levels of user access: **User**, **Manager** and **Administrator**. **Managers** can configure the network, but they cannot create new user accounts. Only an **administrator** account can create new accounts.

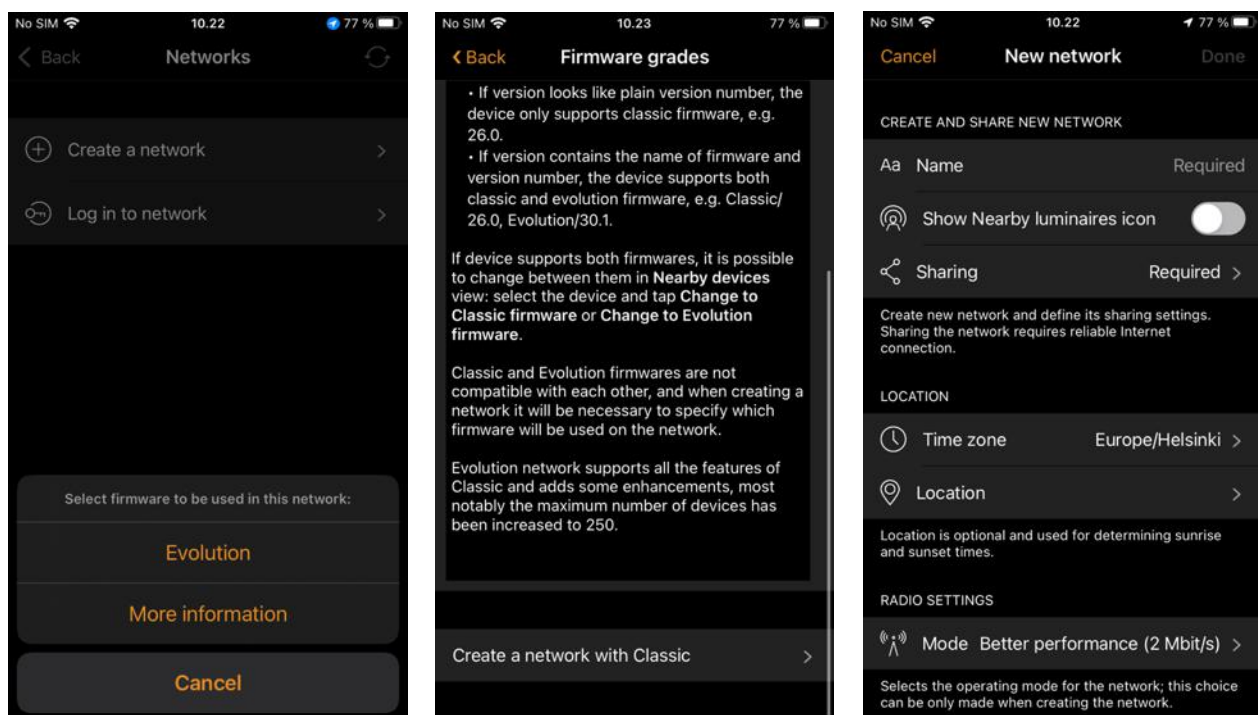

The network Radio settings have four Mode options. These determine the communication speed and potential communication range for devices in the network.

- Better performance (2 Mbit/s): Optimised for larger indoor networks with increased data traffic. Reduced communication range compared to Balanced network mode. **This is the default Mode for a Classic or Evolution network.**
- Balanced (1 Mbit/s): Optimised for small to mid-size indoor networks (recommended 125 nodes max.) with moderate data traffic.
- Long Range (0.5 Mbit/s): Optimised for small to mid-size outdoor networks (recommended 60 nodes max.) with low data traffic. Increased communication range compared to Balanced network mode. Compatible devices only. This mode is suitable ONLY for Casambi devices using our latest CBM-003 that has Bluetooth 5.0 Long Range capabilities

Long range modes are only available for Evolution networks. Devices suitable for use in Long range networks can be identified in the Nearby devices view. The signal strength indication for Long range compatible devices is indicated by 6 square icons rather than 5 round ones next to corresponding devices in the list. The Casambi app will inform you if you try to create a Long range mode network using incompatible devices.

Two communication Frequencies are automatically set when creating the network, but you can manually change these to other frequencies (if you know that there are specific frequencies that you want to avoid, for example, at the request of a customer's IT department).

Casambi does not interfere with standard Bluetooth frequencies. The frequencies below are close to equivalent Bluetooth channels and are not selectable from app version 3.9.0.

- 2403 (channel 1)
- 2425 (channel 12)
- 2427 (channel 13)
- 2479 (channel 39)

Note that changing the network mode or frequencies is not possible after the network has been created!

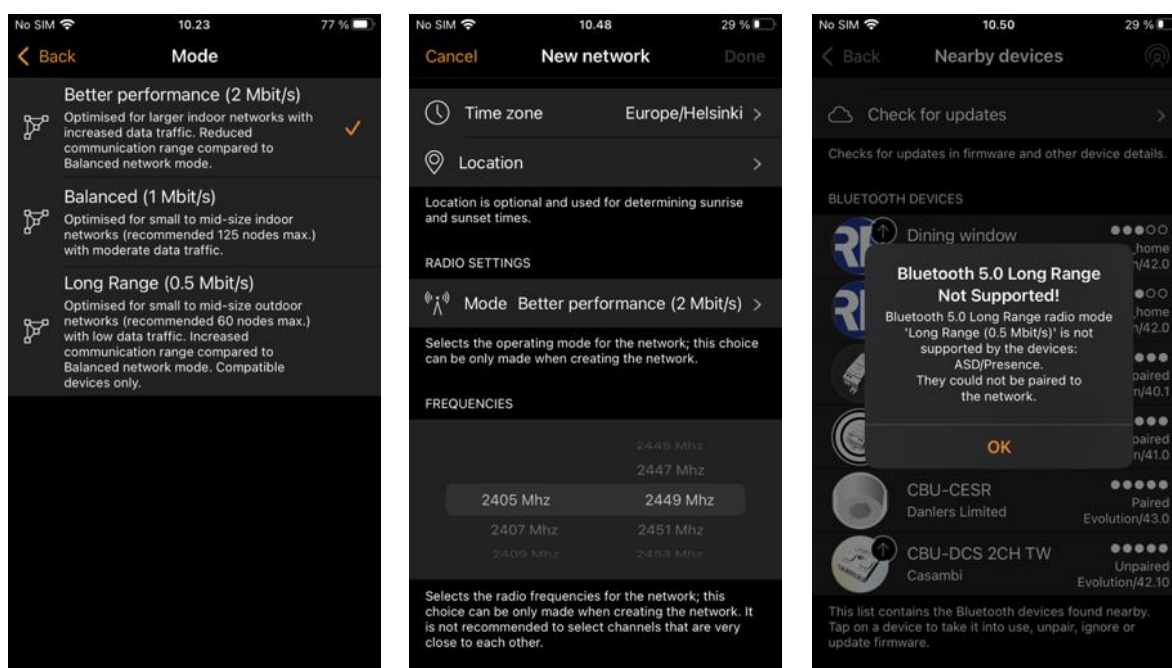

Log in to a network

You can log in to an existing Shared network if you know the log in credentials. Select Log in to network from the Change network screen and enter the email address and password associated with the network.

If you cannot remember your password, then select the Forgot password option after attempting to log in (see Resetting a network password section)

Deleting a network

You only have the possibility to delete a network to which you have the correct access rights.

Deleting a network will delete access to the network for everyone who had access rights.

- Unshared networks are never possible to restore after deletion.
- Under certain conditions, Shared networks may be possible to restore by contacting support@casambi.com

Deleting an Unshared network

- Select the network name from the Change networks list.
- Swipe to the left (iOS) or press and hold the network name (Android) to see the Delete option
- Select Delete and you will be prompted to enter a verification code. After deletion you will not be able to restore it or control any devices that may still have been paired to the network at the time of deletion.

Deleting a Shared network

- Select the network name from the Change networks list.
- Swipe to the left (iOS) or press and hold the network name (Android) to see the Delete option.
 - If the delete option is not visible, you do not have the access rights to delete the network.
- Select Delete and you will be prompted to enter a verification code. This will delete the network for anyone who had access.

If devices were still paired to a deleted network, the only way to regain control of those devices (in their default settings) is if you have the possibility to disconnect and reconnect power to the device.

Devices will show simply as “paired” if looking at the details in the Nearby devices list, and you must be within Bluetooth range of the device that you wish to unpair.

To unpair you select the device to unpair from the Nearby devices list and choose Unpair. You will then be prompted with a Start option. Press this and when an orange bar starts to run across the display switch the power to the device off and on to unpair it. This process may need to be repeated, or the period between switching off and on extended to get devices to unpair correctly. A confirmation message will be displayed in if the device unpairs successfully.

Battery devices first need to be activated so that they become online and can then be found and selected from the Nearby devices list.

The process of manually unpairing must be done individually for each device and may therefore be quite time consuming.

Resetting a network password

If you forget your network password it can be reset, if you entered a valid administrator email address when sharing your network. First try to enter a password. Entering an incorrect password will give you a **Reset password** option. Selecting this option will send a reset password link to the administrator email address that you originally entered when sharing the network. Check your email for the reset link, which is valid for 15 minutes.

App Settings

The App settings page offers the following options:

- Change the app theme
- Change the Casambi app's language
- Automatically select the previous network you used
- Enable/disable unpaired device notification
- Enable/disable a Philips Hue bridge
 - Note: Philips Hue lights are limited to manual-only control via WiFi connection using the Casambi app. Control via Bluetooth is not possible, therefore, Casambi enabled switches, sensors or timers cannot be used to control the lights
- Enable/disable help buttons
- Hide full screen sliders: Disables slider overlays when swiping to dim/change colour temperature
- Enable/disable the Site feature
- Contact us
 - Options to SEND FEEDBACK, or REQUEST SUPPORT
 - SEND FEEDBACK is purely for giving feedback to Casambi about the app.
 - REQUEST SUPPORT is for use if you have an issue with which you would like help.
 - *Include diagnostics* is enabled by default and will include a copy of your current network settings for analysis (note that you must be within Bluetooth range of the network and have internet access for this to work)
 - Always use a valid email address if you wish to get a response!
- Reset application.
 - This resets the app to its default settings (as if it had just been installed) and removes all data of networks you have visited from the mobile device. You can then set app settings to your preferences again, and log back into any networks individually. Use this option with caution, if you have not shared your network because after resetting the application you will not be able to access it at all!
- Remove administrator rights: Only visible if logged in to a network with admin credentials.

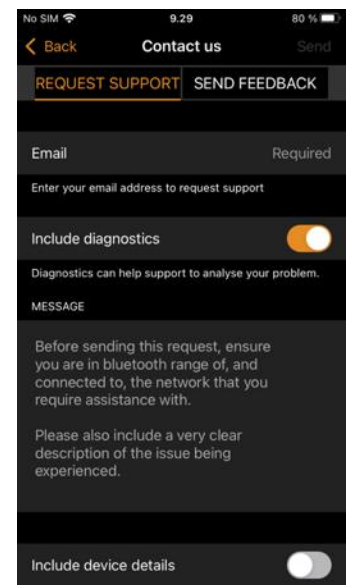
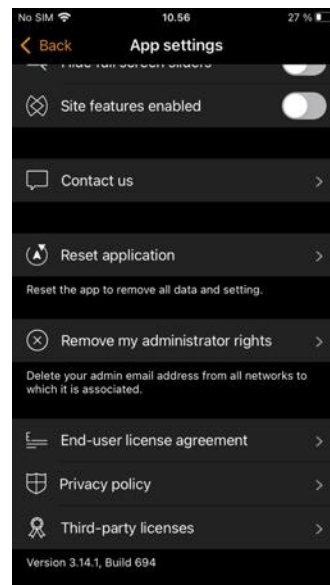
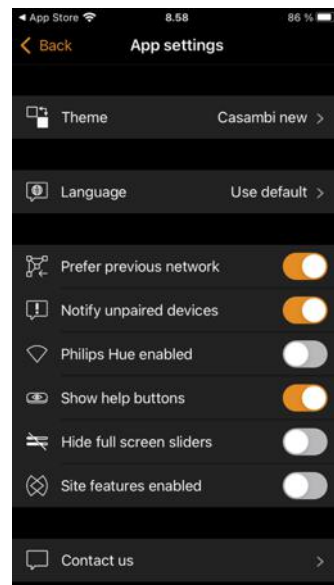
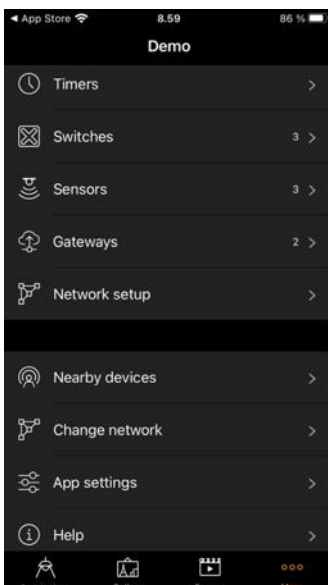

Help

This section links to Frequently asked questions (FAQ) on the Casambi website and to release notes for Casambi software versions.

Site

A Site is intended to link multiple networks that are in the same location and belong to a single project (e.g. Different floors of an office building).

The Site feature allows you to control multiple networks simultaneously, create site-wide scenes and site-wide timers. For example, a building with three floors could have a separate network for each floor and a site could then be used to connect the three floors and to control them simultaneously.

To use this feature, the feature must first be enabled in the App settings section. Each network in the site must be shared and have a gateway enabled.

It is recommended not to make any changes to a network once it has been added to a site.

Creating a Site

- Enable the Site feature by selecting More > App Settings > Site features enabled
- Create a Site account: More > Account > Create account and enter the required details
- Navigate to More > Change site (or select Sites from the app's start page)
- Select **Create a new site** or push the + in the top right corner

The new site will now appear in the Change site list.

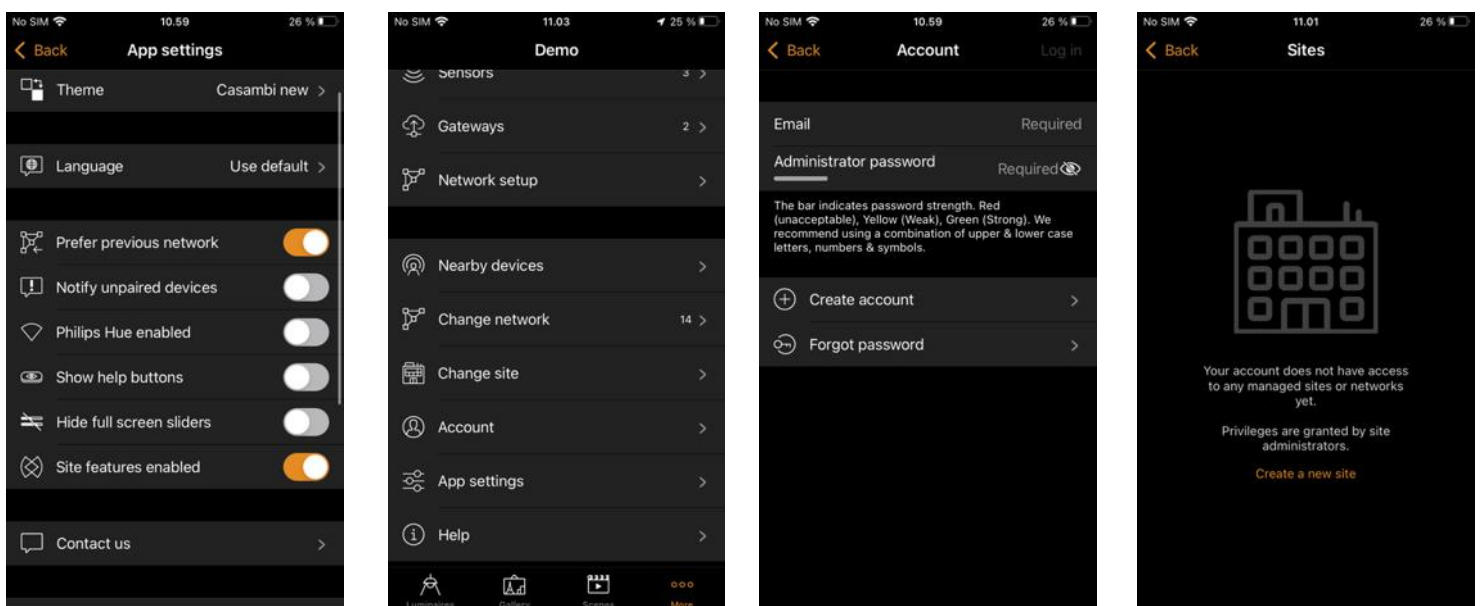

Select the site you require and add networks to the site:

- Select **Add a network to site** and then select a network from the displayed networks list. More networks can be added by tapping on the **+** icon
- Tap on **Done** when you have added your networks to your site

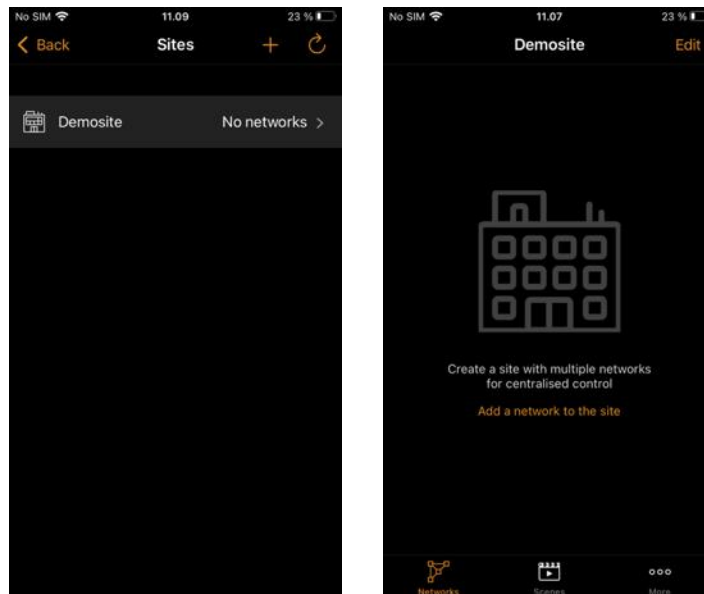

Privileges

After creating a Site, more people can be given access to it, or just specific networks that are part of that Site, if they also have their own Site account.

Site access Privileges

To grant others access to a Site, select the specific Site, select More > Privileges and tap **+**. Enter a valid Site account email address for the person you wish to grant access to. Then select their level of access. There are three different levels of site privileges that can be configured:

- User (default) Can use the Site or network but cannot make any modifications.
- Manager Can use the Site or networks and modify settings but cannot give privileges to other accounts.
- Admin Can modify all the settings and can also assign privileges to other accounts.

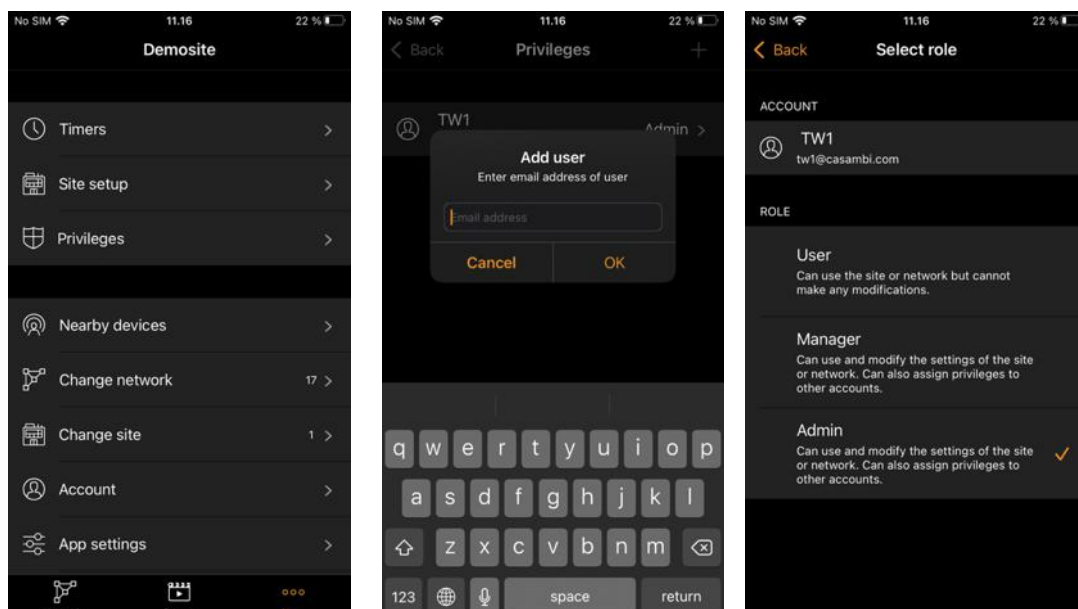

Network only Privileges

Access privileges only to a network that is part of that Site can be granted (i.e. No access to the Site itself, only access to a network that is part of the Site).

Select the specific Site and then select (tap) the network to which access is to be granted. This will open the network view. Then navigate to More > Privileges and tap +. Enter a valid Site account email address for the person you wish to grant access to. Then select their level of access. There are three different levels of site privileges that can be configured:

- User (default) Can use the Network but cannot make any modifications.
- Manager Can use the Network and modify settings but cannot give privileges to other accounts.
- Admin Can modify all the Network settings and can also assign privileges for that Network to others with a Site account (An additional Privileges option will be visible under the Network settings when viewing the Network).

To gain access to networks to which you have been assigned Privileges, log in to your Site account and then go to Change networks and refresh the list to see Networks you have access to. You will not be able to see or use the Site itself.

If you log out from your Site account you will not lose access to the network, but you will not have any manager or Admin rights to the network (if those had been granted). Log back into your Site account to regain the full assigned privileges to the network.

If you have network privileges granted to you Site account, there is no need to “Log in to network” in the Change network view. In fact, unless you know the specific network login credentials, login via the Log in to network option will not be possible.

Summary:

- Site accounts granted Site Privileges have access to all networks that are part of the Site.
- Site accounts only granted Network Privileges have access to the Networks only and cannot see the Site.

Note:

Do not add Privileges for a Site account at both Site and Network level, especially if the assigned privileges are different. The highest access privilege will take priority in such case, regardless of if it is assigned at Site or Network level. i.e. Someone with a “User” Site privilege and “Admin” Network Privilege will actually have Admin Site privilege.

Comparison views of where to set the different privileges:

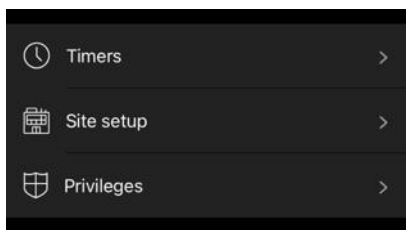

SITE privileges

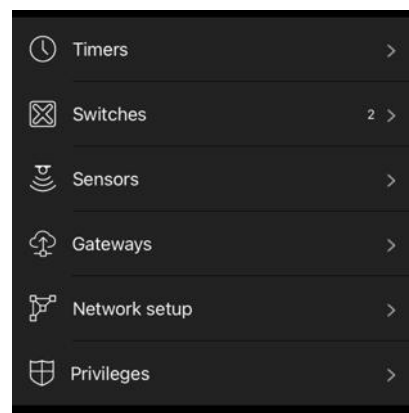

Network privileges

Controlling a network

In the Networks tab (bottom left of the screen) it is possible to control an entire network in the same way as an individual luminaire, using the same gestures. When tapping on the network icon, the Luminaires tab view for that network will be opened. You can then use the normal gestures to control the luminaires in that network.

Double tapping on a network will open it and from within that view it is then possible to control the individual luminaires in the network.

Site Scenes

In the Scenes tab it is possible to create site-level scenes and animations. Site-level scenes can include luminaires from different networks. A whole network can be added to a scene. Individual luminaires can be selected by opening a network by double tapping on the network icon. Creating and editing site-level scenes is done in the same way as network-level scenes.

Site scenes count towards the maximum allowed total of 255 scenes per network.

Site Timers

It is possible to create site-level timers that control site-level scenes. Site-level timers can be configured in the Sites > More > Timers page. Site-level timers are configured in the same way as network-level timers.

Site timers are stored in the local networks even if the timer is not visible if checked purely from the local network configuration.

Deleting a Site

- Select the site name from the *Change Site* screen
- Navigate to *More > Site setup > Delete site*
- Enter your site account password and tap on **OK**

Deleting your Site account

- When logged in to your Site account, go to the Account tab and select Delete account at the bottom of the screen. Note that you will then not be able to access any previous Sites that you created.

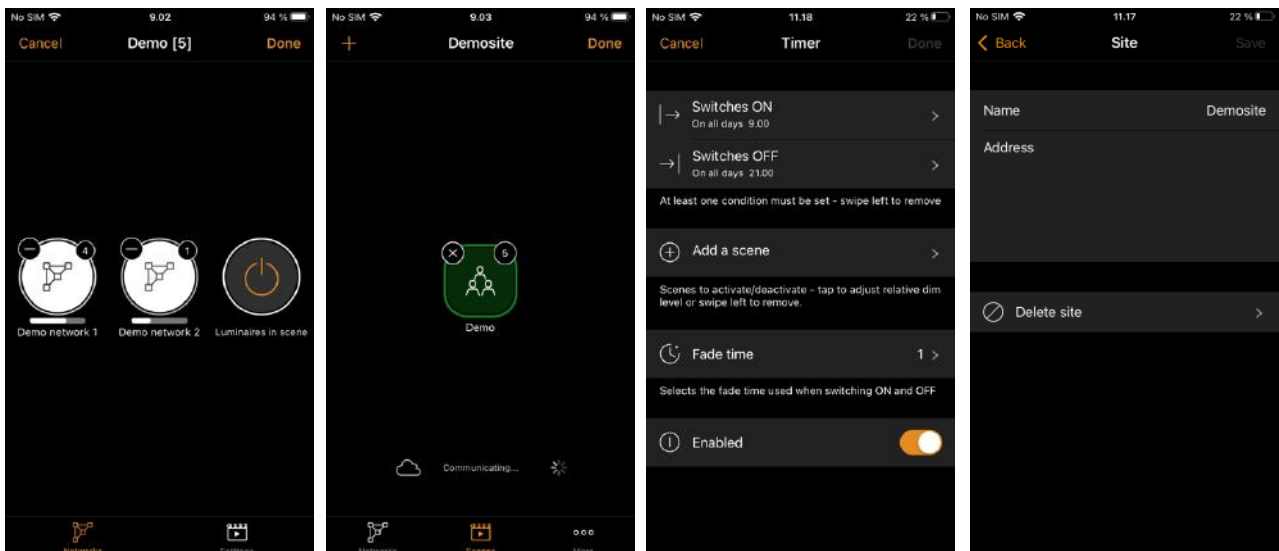

Appendix

Definitions of terminology

Here you can find definitions of some of the key terms used throughout this user guide. It is for guidance only and by no means comprehensive.

- Absence
 - The state of being away, or not present.
- Animation
 - A sequence of scenes activated automatically in a predetermined order.
- Automation
 - Control by anything that does not involve human interaction (i.e., by timers or sensors).
- Circadian rhythm/profile
 - The change of luminaire colour temperature (cool/warm white) over time to promote human well-being.
- Closed loop
 - A method of daylight control to achieve constant light levels in an area.
- Daylight control
 - Automatic control of the artificial lighting based on levels of natural light measured by one or more sensors.
- Daylight gain
 - An estimate of the amount of available natural light in an area directly below a luminaire. Daylight gain can be used to ensure that luminaires that are located near a window are kept dimmer than luminaires that are located farther into the room to achieve the effect of having the same level of illumination throughout the room.
- External
 - A daylight sensor mode like Open loop but intended for use when the sensor provides DALI dimming commands instead of lux levels.
- Fade time/fade out
 - The speed at which lights will dim or an underlying command will take control.
- Flick unpair
 - The method of unpairing a device from a network by rapid power disconnection / reconnection.
- Group
 - A collection of luminaires in the same physical area (e.g., all luminaires in a row or in one room).
- Hierarchy
 - Software functionality that defines which type of commands take priority over others when multiple types of command are being actioned simultaneously.

- Linger time
 - The set period of time before presence sensor deactivates a Presence scene after it stopped detecting movement.
- Manual control
 - Control by physical interaction (e.g., by pushing a button or switch or by selecting a control or scene icon within the app).
- Manual control time out
 - The period of time that manual control remains active (i.e., if a scene is selected from a push button, automation commands will not affect luminaires in that scene until the timeout expires).
- Open loop
 - Daylight control where the measuring sensor is not receiving any light from the luminaires it is controlling (i.e., the sensor could be outdoors and luminaires indoors).
- Override presence
 - The method to raise the importance (priority) of a day or date timer in the control hierarchy, so that it becomes more important than a presence command.
- Presence
 - The state of being in an area.
- Remember last state
 - Luminaires automatically store their last dimmed level when toggled off (i.e. power is NOT switched off). When toggled on they return to the stored level. This function also overwrites the dimmed level of a scene if the scene was first selected and then dimmed before being toggled. This does not apply if a scene is selected, dimmed and toggled off/on from the scenes tab. In such a case, the original scene is recalled.
- Resume automation
 - Disable manual control commands active at a higher level in the control hierarchy to allow the automatic control to take over (e.g., from sensors or timers).
 - If done in the Luminaires tab with a Group open, Resume automaton will apply to that group only. In other cases it will apply to all luminaires in the network.
- Scene
 - A lighting scenario usually comprised of multiple luminaires set to a desired configuration (e.g., brightness levels and colours).
- Smart-Switching
 - Options to provide simple lighting control depending on how a luminaire's power switch is turned off and on.
- Startup -> Last state
 - After power is removed and restored, luminaires will start at the dimmed level they were at before losing power.
- Timeout
 - The length of time that a command remains active.
- Toggle
 - Switching a luminaire on/off via a Casambi enabled device (i.e., device power remains on).

Unpairing devices from a network

There are various places in the app where you can unpair Casambi enabled devices from a network.

For Luminaires:

- Go to the 'Luminaires' tab and tap 'edit'. Unpair a luminaire by tapping the ("X") that will appear in the corner of the relevant luminaire icon.
- Go to the 'Luminaires' tab and double tap the luminaire icon to open its properties. Scroll to the 'Unpair device' option.

For Switches:

- Go to the 'Switches' tab found under the 'More' tab.
- Tap on the switch you wish to unpair. Scroll to the 'Unpair device' option.
 - Note that battery powered switches can only be unpaired while active. For Xpress this is done by pushing two buttons simultaneously.

or...

- On iOS devices you can also swipe left on the device you wish to unpair and select the 'unpair' option.

or...

- On Android devices you can long press on the device you wish to unpair and select the 'Unpair device' option.

For sensors:

- Go to the 'Sensors' tab found under the 'More' tab.
- Tap on the sensor you wish to unpair. Scroll to the 'Unpair device' option.

or...

- On iOS devices you can also swipe left on the device you wish to unpair and select the 'unpair' option.

or...

- On Android devices you can long press on the device you wish to unpair and select the 'Unpair device' option.

For Internet gateways:

- Go to the 'Gateways' tab found under the 'More' tab.
- Select the gateway to unpair and push the 'Bin' icon in the top right corner

For Control device gateways (e.g. CBU-DCS with DALI gateway profile)

- a) Go to the 'Gateways' tab found under the 'More' tab.
- b) Select the gateway you wish to unpair. Scroll to the 'Unpair device' option.

For any Casambi enabled device (except Internet gateways):

- Go to the "Nearby devices" screen found under the 'More' tab.
- Find the device you wish to unpair, tap on it and select 'Unpair device'.
 - This will unpair the luminaire if you have modification (administrator) rights to the network.
- If you don't have the modification rights to the network that the device is paired to then you need to have access to the devices power switch to be able to unpair.
 - Tap on the device you wish to unpair and select 'Unpair device' and the app will open the 'Unpair' screen.
 - Tap on the 'Start' button and an orange "Time bar" will appear and start to move across the screen.
 - During the time it takes the bar to move across the screen, flick the power switch off and back on again.
 - If unpairing succeeds then there is a message that luminaire has been unpaired.
 - If it does not succeed then try again but switch the power off and on again more slowly (This may be needed for devices that use an additional power supply; such as a CBU-PWM4)

To unpair any battery powered device it must first be activated so that it appears as online in the Casambi app.

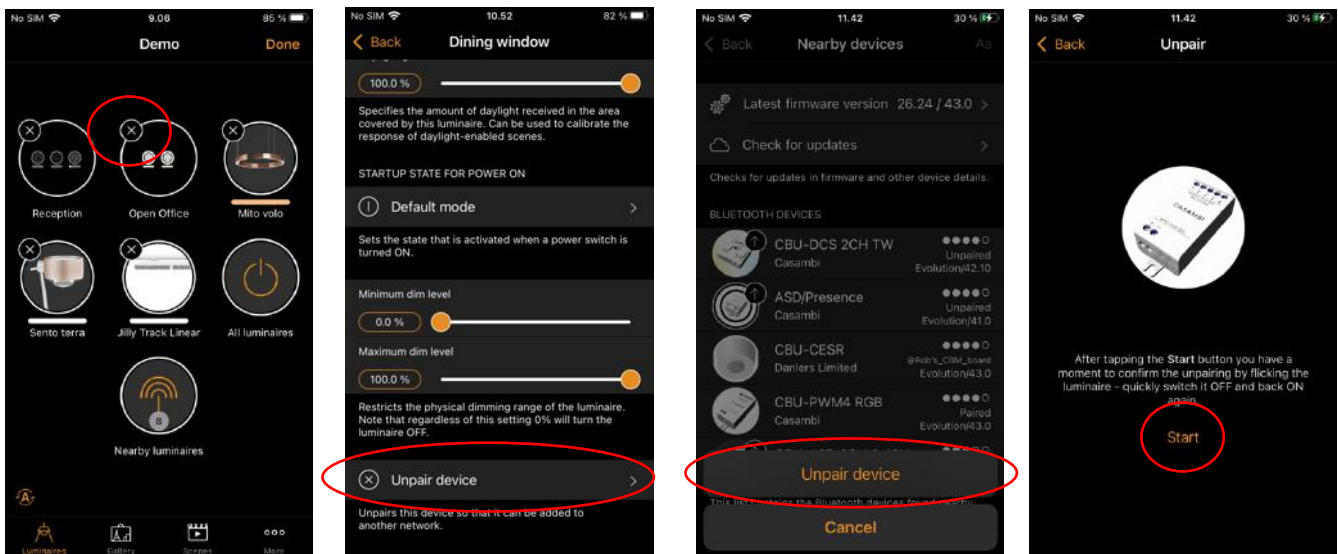

Troubleshooting tips (see also: <https://support.casambi.com/support/home>)

If you should have an issue with a Casambi network, please check the following before requesting support.

Below are the two most reported issues and details of the correct way to send feedback to Casambi support should you require further assistance.

The most common problem (a "Paired" device)

The **first thing to do if you have a problem** is to go to the Nearby devices view, find the device causing an issue and check its Network name.



Users often report this issue in several ways. For example:

- I cannot control a device.
- I cannot add a device to my network.
- I can no longer control a device.
- I've bought a new phone and cannot now control my devices.
- I unpaired a device and now I can't control it.
- I can see the device but cannot use it.

If "Paired" the possible reasons why this occurred are:

- You created a "Not shared" network, paired devices, then "Reset application" from the App settings. This reset the app to its default setting (i.e. as it was when first installed) where no networks had been created or devices paired. In turn, this resulted in you not being able to control the devices because it is now part of a non-existing network.
- You created a Not shared network and paired the device, then deleted and reinstalled the app.
- You created a Not shared network and paired the device, then later bought a new phone without first sharing the network from your old phone.
- You deleted an unpowered device from your network.
- The network to which the device was paired has been deleted.
- The device is part of a network to which you do not have access rights or know the login credentials.

Cure: The device must be unpaired and then paired to a network again.

To unpair:

- Tap on the "Paired" device you wish to unpair and select 'Unpair device'.
- The app will open the 'Unpair' screen.
- Tap on the 'Start' button and an orange "Time bar" will appear and start to move across the screen.
 - During the time it takes the bar to move across the screen, flick the power switch off and back on again. This should unpair the device.
 - If unpairing succeeds, then there is a message that luminaire has been unpaired.
 - If it does not succeed, then try again but switch the power off and on again more slowly (This may be needed for devices that use an additional power supply, like the CBU-PWM4).
- If unpairing continues to be unsuccessful then it is probably the case that the power switch is not correct for the device you are trying to unpair.

Lights go off by themselves

- Lights are controlled from the app or with switches only:

If you control your lights from a Casambi switch and the lights automatically turn off after about 2 hours (during the day) or 30 minutes (during the evening/night) then the reason is that Control hierarchy has been enabled and the Manual Control Timeout values are being applied to automatically deactivate the manual control (i.e. the command from the switch).

Cure: Go to the network setup, Control options screen and disable Control hierarchy

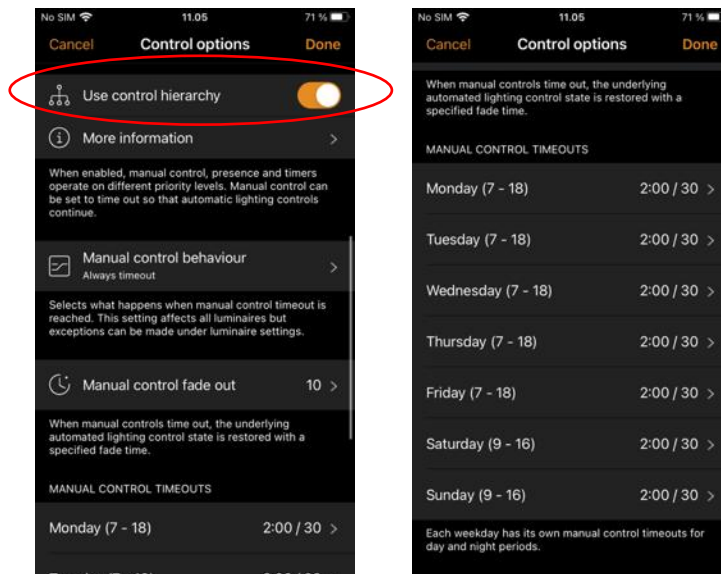

- Lights are controlled from sensors:

Sensors have a linger time, which is how long the sensor waits after it stops detecting movement before it deactivates the scene it is controlling. The linger time starts as soon as the sensor stops detecting movement. If you sit still for a long time, or if your sensor is not particularly sensitive to motion, you may find the lights switch off.

Cure: Extend the linger time of the sensor.

Contacting Casambi support

The Casambi app has the capability to send a diagnostic report from your network so we can remote troubleshoot an issue. For this feature to work correctly you must:

1. Physically be within Bluetooth communication range of some devices in the problem network
2. You must have an internet connection

Process:

- Ensure that you are in range and connected to the network for which you require assistance.
- In the Casambi app, go to: App Settings, Contact us and select REQUEST SUPPORT at the top of the screen.
- Enter your email address where we can contact you
- Ensure Include diagnostics is enabled (By default it should already be enabled)
- In the Message field:
 - Confirm the exact Name of the problem network
 - Clearly describe the issue you are experiencing
- DO NOT Include device details unless Casambi have specifically asked you to enable it.
- Press 'Send'
 - The Send option will not become active unless you have entered an email address and a message.

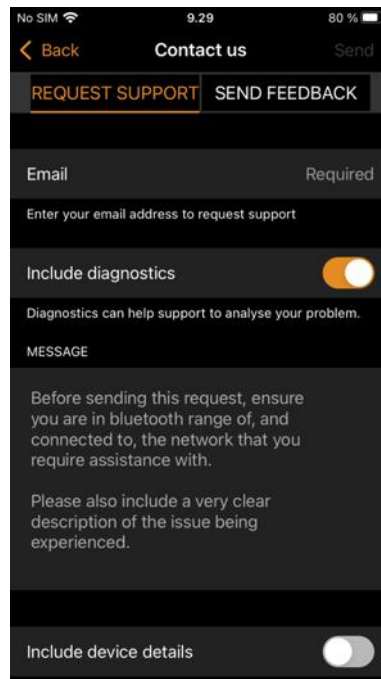

Depending on your system size, the system may take a few minutes to upload the diagnostics file.

Correctly sending diagnostics assists our technical support specialists in diagnosing:

- Devices online/offline
- Devices with low/dead batteries
- Potentially faulty devices
- Signal strength issues within your network
- Potential programming errors
- ...

Device icon banner explanations

Possible icon banners that may appear over the luminaire icon in the Luminaires tab:

Text	Notes
Updating xx%	Firmware update progress percentage
Update required	Newer firmware version is available
Configuration failure	Hardware configuration error, IO failure, Incompatible hardware, Missing driver
Driver failure	DALI specific driver failure
Luminaire overheated	Device has exceeded its thermal specification
Luminaire failure	Device profile is not correct for the connected load (e.g. a PWM4 set to 4 channel mode but only having 3 channels of LED strip physically connected)
Short circuit	Short circuit detected
Overloaded	Device is overloaded. May also be caused by excessive inrush current
Open circuit	Device has detected that no load is connected
Upgrade ready	Firmware ready to be upgraded from Classic to Evolution

Example icons:



Possible icon banners that may appear over the device icon in the nearby devices view:

Text	Notes
Address match	Indicates a device previously “paired” to a network that may have been unpaired incorrectly. This banner can appear when using the “Replace device” option.
Prototype	Devices without a correct master-key. Do not use for real installations
Untrusted	Verification failed during device authentication. Reasons could be due to: <ul style="list-style-type: none"> • App cannot find the public key for the device • Mismatch in device date versus App expectation

Example icon:



Smart switch

With the Smart switch feature, ordinary mains wall switches can be used as dimmers or configured to control luminaires or scenes. This feature is only available for Casambi devices with a direct mains input. Products that use an additional power supply (e.g., CBU-PWM-4) do not have Smart switch capability.

The Smart switch mode can be configured in the Casambi app. It is possible to assign a different Smart switch mode to each Casambi-enabled luminaire. For example, you can use a Smart Switch to turn on a scene when you get home or switch the lighting to suit a dinner party or a movie night.

Go to the Luminaires tab and double tap the luminaire icon you wish to assign a Smart switch mode to.

Go to the Smart switch section and select the current mode to open the Smart switch selection.

The possible Smart switch modes are:

- Not in use
- Dim and save (Controls one luminaire)
- Cycle through modes (Controls one luminaire)
- Control scenes (Controls one or multiple luminaires)
- Cycle scenes (Controls one or multiple luminaires)
- Active / Standby (Controls one or multiple luminaires)
- Emergency activates a scene which cannot be manually over-riden until the controlling device is powered off (for Evolution networks only)
- Presence (Replicates a presence sensor)
- Presence/Absence (Replicates a presence/absence sensor)
- Absence (Replicates an absence sensor)
- Resume automation (group) (Resumes automation for a single group)
- Resume automation (Resumes automation for the whole network)

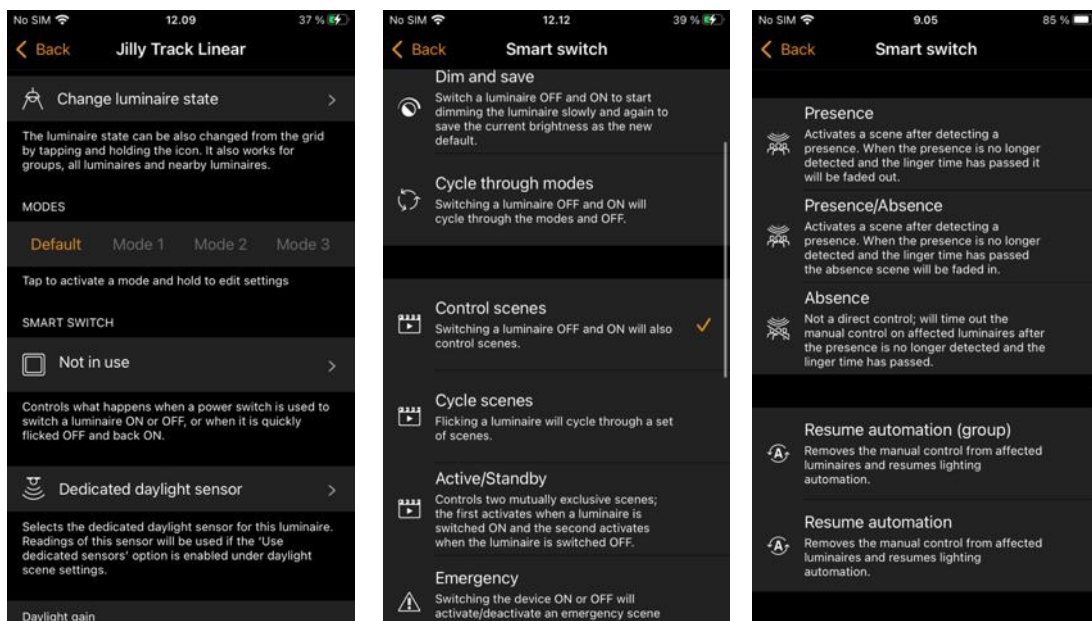

Dim and save

Casambi-enabled luminaires can be set to use the Dim and save Smart switch mode. This means you can use the luminaires' power switch for dimming and setting the default light level.

To start the dimming process, quickly switch OFF and ON the light fixture with the power switch. After flicking the switch, the dimming process will start. Note that the speed at which the luminaire will dim from minimum to maximum level will be determined by the Fade time for the switch's dimming parameter set in the More tab, Network setup > Control options.

Once the light has reached the desired brightness, flick the power or wall switch quickly OFF and ON again to save the current level as the new default brightness for the luminaire. You can then switch your luminaire off and on as normal and the default brightness level will be recalled each time you switch it on.

It is possible to change the default brightness by starting the dimming process again by switching OFF and ON quickly.

To set the default brightness level back to maximum, just flick the power switch OFF and ON and allow the luminaire to dim up to maximum level. When the maximum level is reached it is automatically stored as the new default for the light fixture.

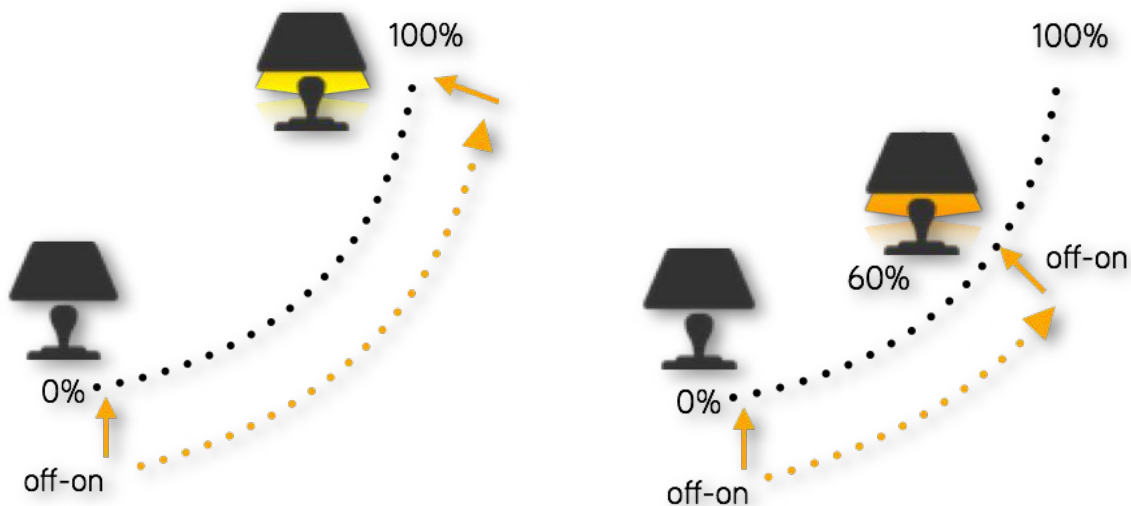

Cycle through modes

If you have set different modes for the luminaires with the Casambi app, you can assign the power switch to control these modes. Modes can be different dim levels, colours or colour temperatures. Flicking the power switch quickly OFF and ON will cycle between each configured mode and off (e.g., Default, Mode1, Mode2, Mode3, Off).

To set a mode, first hold down the mode number you want to configure. The option to **Edit** is then shown. Select **Edit** and adjust the light level, colour temperature or colour of a luminaire to its desired level (available options will depend on the type of luminaire). Tap outside the adjustment area to close the window. Repeat the steps to set more Modes.

After you have set all the desired modes, tap the Smart switch mode and select Cycle through modes from the list. It is possible to disable the Off step by disabling the option Include OFF in the cycle.

Note that you do not have to set all modes. Only modes that have been configured will be included in the sequence.

Tip: Create a simple “step dimmer” by storing Mode 1 = 75%, Mode 2 = 50% and Mode 3 = 25%.

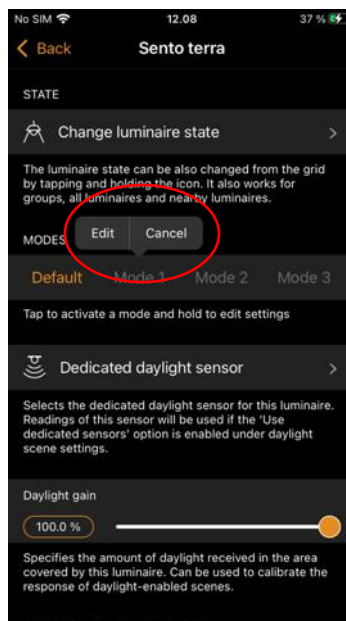

Control scenes

If you have created different scenes with the Casambi app, you can control them with a single power switch.

Turning on the luminaire that has this option configured will activate the specified scene and the luminaires in that scene will go into their defined scenario. Note that all luminaires in the scene must already be powered on (The *Control scenes* option does not turn on any devices).

Turning off the *Control scenes* enabled luminaire will turn off the scene, and the luminaires that are currently controlled by that scene will fade off.

To enable this Smart switch option, select the *Control scenes* option from Smart switch and tap on the desired scene to select it. Confirm changes by tapping on **Done**.

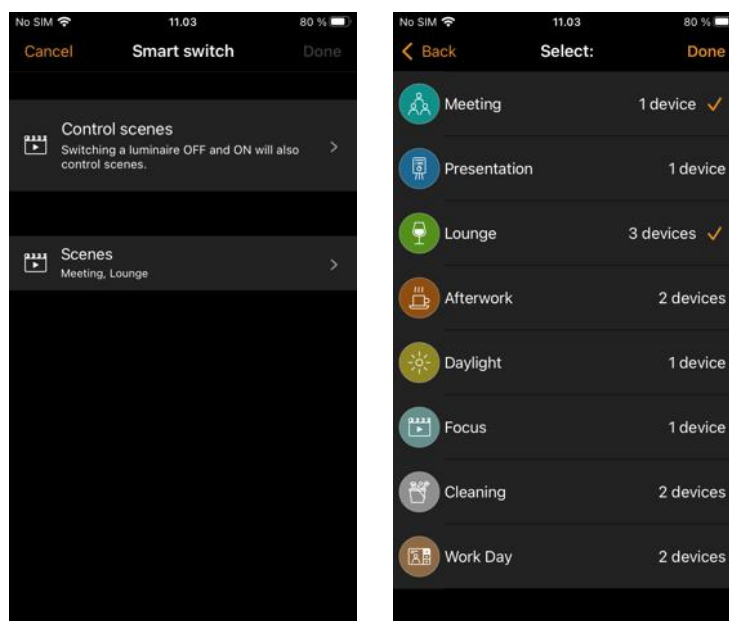

Cycle scenes

If you have created different scenes with the Casambi app, you can cycle through them and OFF with one power switch. Select the scenes you would like to cycle through and flick the power switch off and on to cycle through the selected scenes and OFF. It is possible to disable the Off step by disabling the option Include OFF in the cycle.

Select the Cycle scenes option from Smart switch and tap on the desired scene or scenes to select them. It is also possible to change the order of the scenes by dragging and dropping the scenes around in the list by using the three parallel horizontal lines on the right of the screen next to the scene name. Confirm changes by tapping on **Done**.

Scenes will then be activated in the listed order (top to bottom).

Example: Selected scenes are Movie and Dinner. Include OFF in the cycle is active:

1. Flick off/on: Movie scene activates
2. Flick off/on: Movie scene deactivates, and Dinner scene activates
3. Flick off/on: Dinner scene deactivates, and lights fade Off
4. Flick off/on: Movie scene activates again
5.

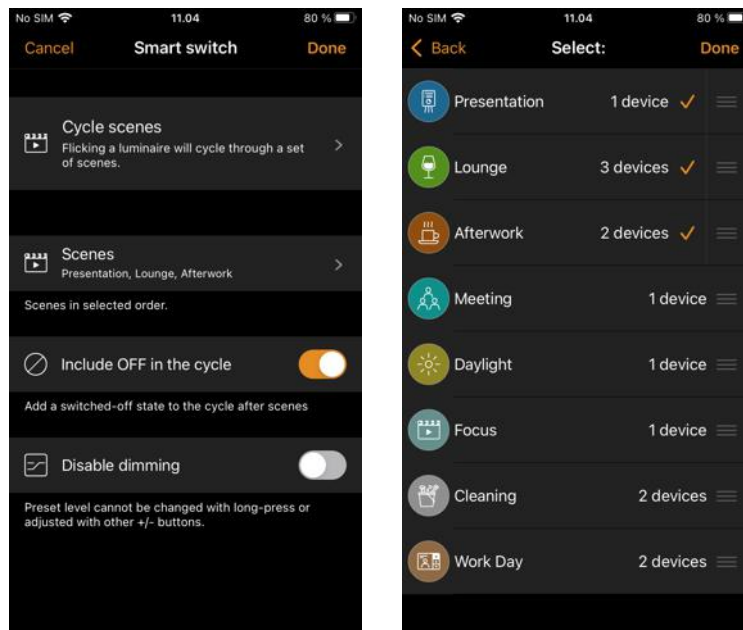

Active/Standby

With Active/Standby Smart switch mode you can control two scenes that both contain the same luminaires.

Create two scenes, one scene that turns on when the controlling luminaire is powered ON (i.e., the Active scene) and one Standby scene that is turned on when the controlling luminaire is powered OFF. This mode can be used for example with a mains switching motion sensor connected to a CBU-TED with "sensor" profile.

Example: When motion is detected the sensor switches power on to the CBU-TED. This then recalls a scene (e.g. Luminaires at 100%). When the sensor stops detecting motion it switches power to the CBU-TED off and this causes another scene to be triggered (e.g. Luminaires at 30%).

Note that the luminaires in the two scenes must always be powered i.e. they cannot be connected to the same power switch that is used to activate the device configured with Active/Standby Smart switch mode.

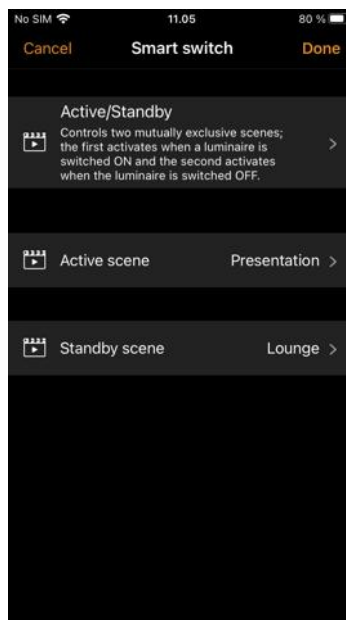

Emergency

This option is only available with Evolution networks. This feature overrides any other control of selected luminaires in a defined scene. Despite the name, Emergency Smart Switching is not intended for true emergency lighting applications. It is more like an “override” option.

A scene is assigned to the Emergency Smart Switch device. When the power to the device is switched ON, the assigned scene is activated and will only be disabled when power to the device is switched OFF again. i.e. Any luminaires used in the scene cannot be controlled until the Emergency Smart Switched device is powered OFF.

Luminaires used in an “Emergency” scene **MUST** be powered separately from the Emergency Smart Switched device. i.e. The same power switch cannot be used to switch power to the luminaires in the scene and the Emergency Smart Switched device.

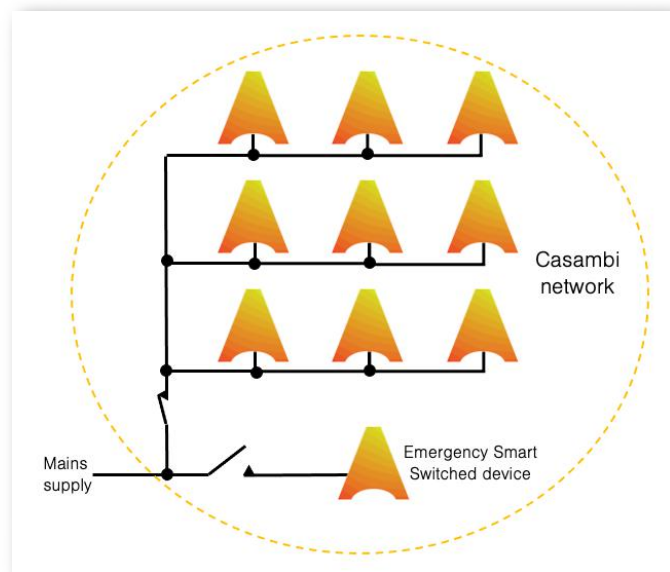
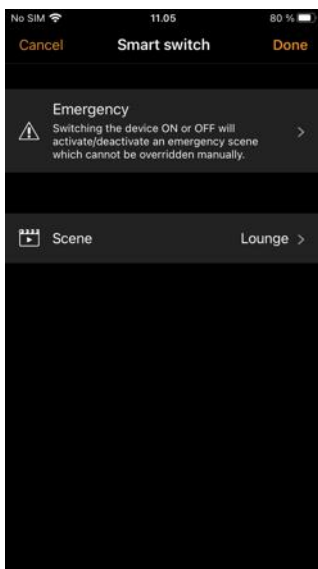

Emergency scene will only be active when power is ON to the Emergency Smart Switched device

Not in use

Sometimes it is required that the power switch does not perform any special actions when used. The Not in use option will disable the Smart switch feature.

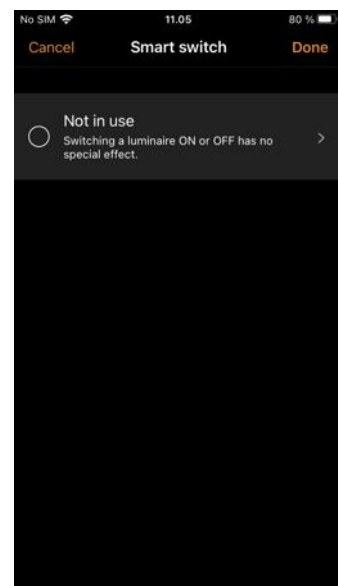

Push buttons

If your Casambi-enabled luminaire is equipped with a push button, you can select the configuration for the push button in the Casambi app. You can use it to dim the luminaire or control several luminaires with one push button. It is possible to assign different modes to each Casambi-enabled luminaire's push button. For example, you can use the Push button to switch on several luminaires, when you come home or to change the lighting to be suitable for a dinner party or for watching a movie.

Navigate to the Luminaire tab and double tap the luminaire control for which you want to change the push button configuration. You can also find the same options to configure the push button in the More > Switches section.

Tap on the current mode under Push buttons to open the Push buttons selection. The default mode is Controls a luminaire.

The available Push buttons modes will depend on the capabilities of the luminaires in your network. Available modes are:

- Not in use
- Controls a luminaire
- Controls an element
 - Elements are custom sliders or buttons that have been created by our partners to control aspects of their specific products
- Controls a group
- Controls priority
- Controls scene
- Controls all luminaires
- Control function (Limits the button to perform a specific action)
 - The Control function option for push button switches works for single Casambi nodes having 2 or more buttons. The Control function can be assigned to affect the last selected option triggered from one of the other buttons on the same switch panel.

Example (4 button panel): Switch 1: Controls Scene 1, Switch 2: Controls scene 2, Switch 3: Controls scene 3, Switch 4: Controls function: When Switch 1 is pushed and activates scene 1, button 4 (Control function) will then affect Scene 1. If Switch 2 or 3 are pushed the Control function will affect that selected scene instead.

The Control function option cannot be used to affect anything triggered by a different node (i.e. triggered from another switch panel). i.e. A Control function button on one panel cannot affect a scene selected by a different panel.

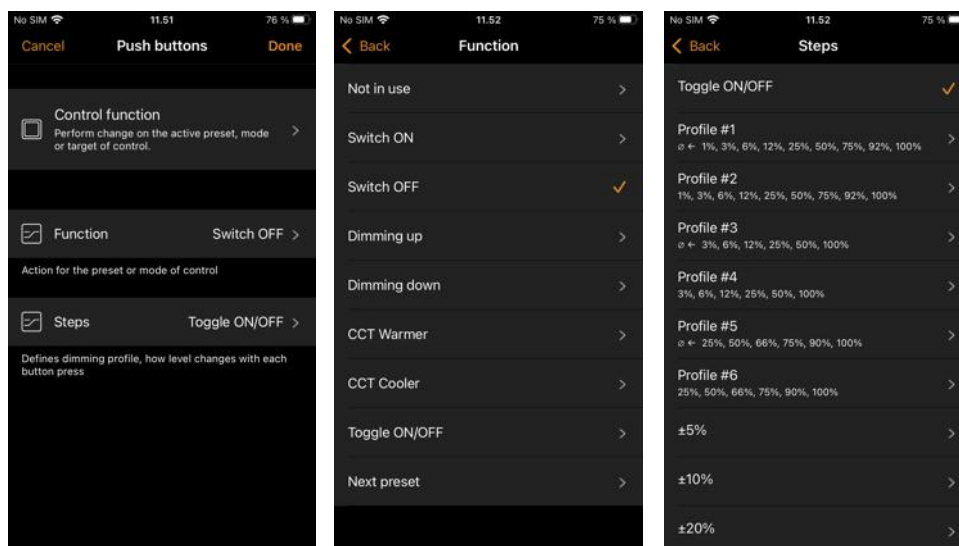

- Adjust the temperature of a luminaire
- Adjust the temperature of a group
- Adjust the temperature of all the luminaires
- Cycle scenes
- Active/Standby (Controls one or multiple luminaires)
- Presence
- Presence/Absence
- Absence
- Resume automation (group)
- Resume automation
- Cycle through modes
 - Up to 3 Modes are configured in the individual luminaire Properties.

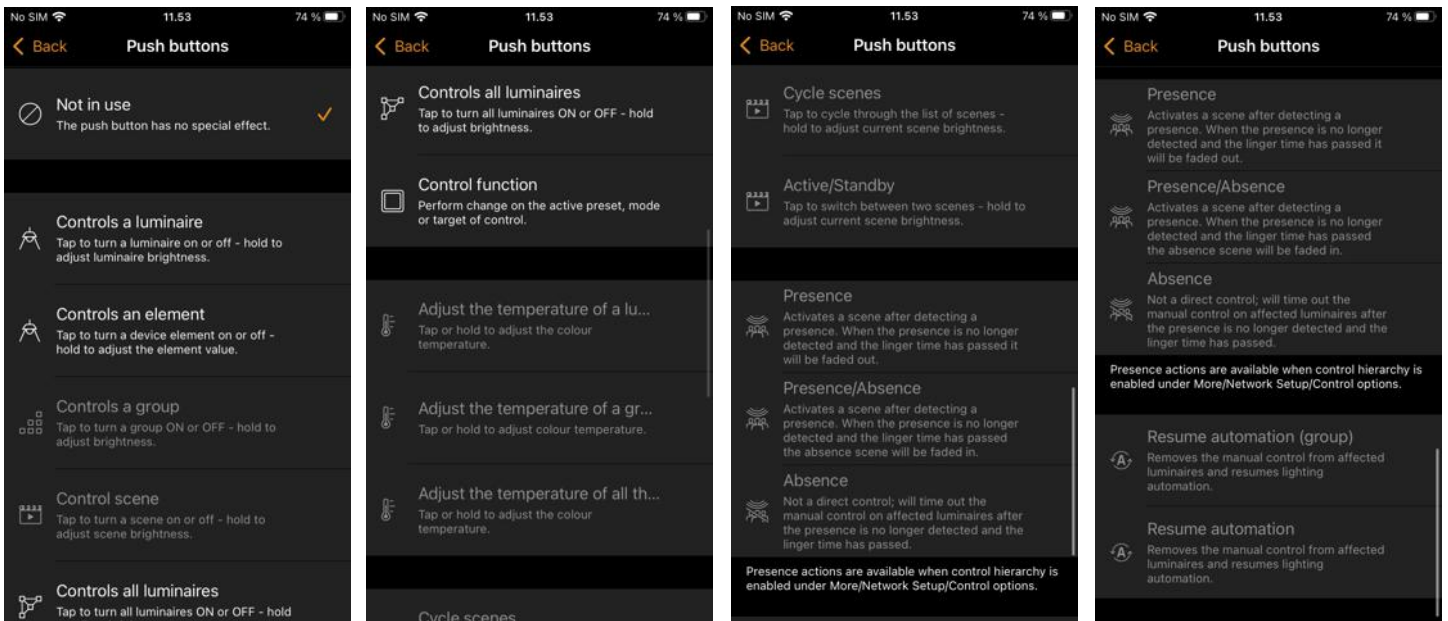

Daylight sensor calibration and set up

In most cases, the calibration of a daylight sensor will not be required as the sensor technology is most likely accurate enough. However, if calibration is required, it must first be determined whether the sensor should be calibrated to measure incidental or reflected light.

Site specific variations due to differences in sensor specifications, locations, orientation, and the available natural and artificial lighting in an area, mean that calibrating a Casambi-enabled sensor ensures the lux value measured by the sensor is interpreted by the Casambi system into a corrected lux value for the application.

Incidental (direct) light

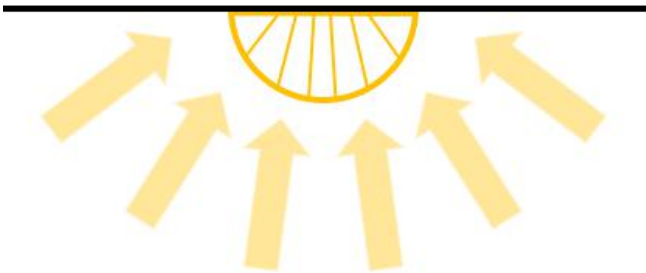

Reflected light

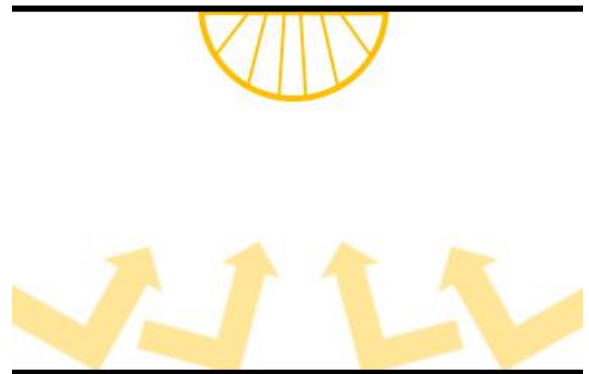

Calibrating a sensor for incidental (direct) light

Incidental light is the total amount of light being received by the sensor. i.e., the light that falls on the surface of the sensor lens, that is gathered from the entire area where the sensor is located.

This is the default measurement and the lux reading that a sensor will display in the Casambi app. Usually this will not require recalibration. However, sensor limitations may result in its inability to measure the full range of lux it is exposed to. This may occur for example if a sensor is mounted in direct sunlight.

If calibration is required, follow the steps below to calibrate the sensor reading in the Casambi app.

- Place a lux meter as close as possible to the lens of the Casambi-enabled sensor, ensuring that the lux meter's lens is pointing exactly in the same direction as the lens of the Casambi sensor.
- Measure the amount of light received by the lux meter.
- Open your network in the Casambi app and navigate to More > Sensors.
- Select the desired sensor.
- Select Daylight sensor.
- Select Current value and enter the value of lux measured by your lux meter.
- Tap on **OK** and then on **Done** to complete the calibration.
- Tap on **Back** to return to the sensors view.

When using the sensor in any of the daylight scene modes (Mode of operation) that are configurable in the Casambi app, the lux value used for any adjustments will be the corrected value of lux being received by the sensor itself. So, if the sensor is calibrated for direct light, using the Closed loop mode for constant light control will try to maintain an overall total amount of light for the entire area the sensor is in.

Calibrating a sensor for reflected light

Reflected light is light that is being received on the surface of an object, or objects placed directly opposite the lens of the Casambi-enabled sensor. For example, the amount of light falling on the surface of a desk in an office.

If you would like to try to maintain a specific amount of light on that object or surface, you may need to calibrate the sensor lux value shown in the Casambi app. It should also be noted that using a Casambi-enabled sensor in this way reduces the accuracy of the lux measurement, since you are only applying a correction factor to the actual measured lux value and thus the accuracy decreases over the entire dimmed range and due to the “target measurement point” being further from the surface of the sensor lens.

To calibrate for this type of use:

- Place a lux meter on the surface of the desired object with the lens of the lux meter directed straight at the lens of the Casambi-enabled sensor.
- Measure the amount of light received by the lux meter (this value is likely to differ significantly from the lux value received by the Casambi-enabled sensor displayed in the app).
- Open your network in the Casambi app and navigate to More > Sensors.
- Select the desired sensor.
- Select Daylight sensor.
- Select Current value and enter the value of lux measured by your lux meter.
- Tap on **OK** and then on **Done** to complete the calibration.
- Tap on **Back** to return to the Sensors view.

If you are now using the Closed loop daylight mode in a scene, the Casambi-enabled sensor will attempt to maintain a constant amount of light on the surface of the object, for example the surface of a desk that is directly below the sensor.

Calibrating the sensor for reflected light has been shown to produce less optimal results in Closed loop mode. It is better to set the target value in a closed loop scene to be the lux value actually measured by the sensor.

i.e., If you want to configure a closed loop scene to achieve 500lx on a surface:

1. Place a lux meter on the surface below the sensor
2. Dim the lighting to achieve the desired lux on the surface (500lx)
3. In the Casambi app, read the lux value being measured by the sensor (this may be, for example, 400lx)
4. Use the sensor lux value (400lx) as the Target lux value in the Closed loop daylight scene

When calibrating a sensor to control the amount of artificial light in an area, it is important to remember to exclude as much natural light from the area as possible during the calibration. Ideally there should be no natural light. It would be best to try to finish the installation as much as possible before measuring, so that all carpets, desks and other items are in their final place. This enables the most accurate calibration and the best dimming range for the controlled luminaires in the widest possible variety of situations.

Regardless of the calibration method chosen, it is necessary to consider if one or multiple sensors distributed through an area would be required to archive the best possible lighting control solution. Each individual sensor may need calibration for the lighting conditions applicable to their specific area of installation.

Also note that when multiple daylight sensors are configured to control the same luminaires in an area, the lux values used by the Casambi app will be the average of all sensor measured lux values.

Sensitivity and Tolerance

Within the Daylight sensor settings, you will see options for adjusting the sensor Sensitivity and Tolerance.

The Sensitivity defines how quickly the sensor will react to changes in illumination. The higher the sensitivity, the faster the reaction time. Lower sensitivities are usually chosen to avoid possibly annoying situations of luminaires dimming up and down every time a cloud happens to cover the sun for a few seconds.

The Tolerance defines how large the changes in measured lux value need to be before the sensor will react and adjust the lighting. A larger value requires larger measured lux changes.

Daylight gain

When configuring daylight control for an area, it is important to consider whether luminaires may need to be configured with a daylight gain offset to optimize the achieved dimming conditions. Daylight gain is mainly used, for example, if there are multiple luminaires in an area being controlled by a single daylight sensor.

Daylight gain is an estimate of the amount of available natural light that can be present in the same area that is illuminated by a single luminaire. For example, a luminaire installed next to a window may be in a position where the most natural light is available, and therefore achieve a daylight gain of 100%. A luminaire that is further from the window will not receive as much natural light that can affect the area being illuminated and will therefore have less daylight gain.

Configuring different daylight gains for the luminaires in an area would have the effect of providing a more consistent illumination throughout a room, if controlled by a single lux sensor. Luminaires installed near a window will dim to a lower level than luminaires situated further inside the room, but users of the area will perceive that there is a similar amount of total light available throughout all areas across the entire room.

A recommended method to determine the estimate of daylight gain for different areas would be to use a lux meter and take readings at different points without any artificial illumination being active (i.e., only natural light is available). The highest lux value can then be taken as 100% daylight gain and lower daylight gain percentages can be calculated on that basis.

Example of Daylight gain setting (Most natural light is near the window)

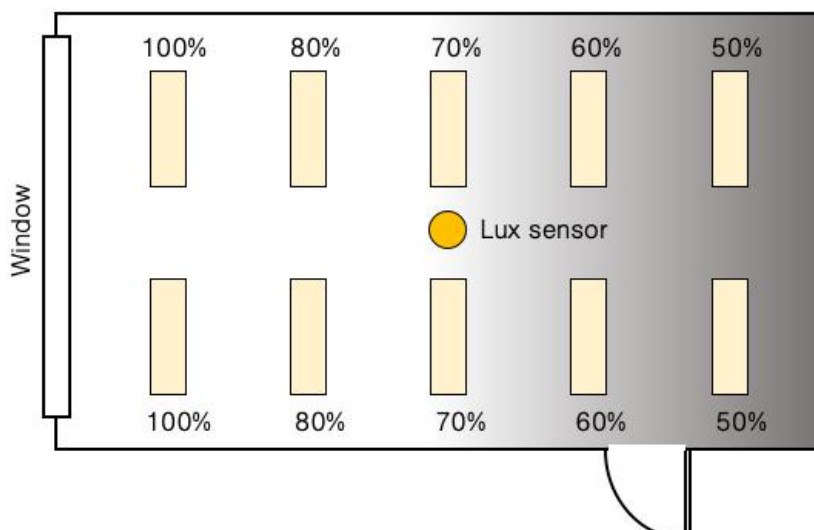

If you wish, you can define a separate daylight gain for each luminaire in a Casambi network. By default, the daylight gain for luminaires is set to 100%.

To set the daylight gain for a luminaire, navigate to the Luminaires tab, push **Edit** and then select the luminaire you wish to set the daylight gain for. Scroll to the Daylight gain slider and adjust this to reflect the approximate amount of natural light that you consider is present in the same areas that the luminaire illuminates. Tap on **Back** when finished and on **Done** to return to the Luminaires tab view.

Note: Daylight gain will only work for Open loop Daylight scenes

Dedicated daylight sensor

If a luminaire has a built-in daylight sensor, you may wish that luminaire to only respond to values from that sensor. Alternatively, you may have a situation where you are using multiple daylight sensors, but you only wish to have one specific sensor affecting a particular luminaire. In such cases you can configure individual luminaires to react only to a specific sensor.

From the Luminaires tab select **Edit** and then select the luminaire you wish to configure. Scroll to Dedicated daylight sensor, tap and choose the correct controlling sensor from the displayed list. Tap on **Done**, then on **Back**, then on **Done**, again to return to the Luminaires tab view.

When configuring the Daylight control, Mode of operation as part of a scene, you will see an option to Use dedicated sensors. If this is enabled, a luminaire that has had a dedicated sensor assigned to it will only respond to values from that sensor. Luminaires that have not had any dedicated sensor assigned will be controlled by multiple sensors, if used. For example, if you have multiple lux sensors controlling the lighting in a room, luminaires without dedicated sensors assigned will respond to the average lux value from all sensors. Luminaires that have a dedicated sensor assigned will only respond to the lux value from the specific dedicated sensor.

Sensor placement considerations

To achieve the best performance from a daylight harvesting installation, it is important to carefully consider the locations of the lux sensors. The performance of the lighting control will depend totally on what the sensors "see". This is particularly important if you have lighting applications relying on side-lighting, reflected light, diffused daylight or where direct sunlight can influence the sensor performance. It is possible that a minor change in the sensor position or orientation can affect the overall system performance.

Ideally sensors should be positioned and orientated in a way that they are shielded from any direct glare. Indoor sensors should not normally be placed next to a window. It is best to position sensors in a way that they are only indirectly illuminated by daylight. Exterior sensors should be shielded from direct sunlight.

The lux sensor should be placed in a way that it receives a representative sample of the available daylight in the respective area. Having a too wide a field of view may result in detecting direct sunlight or illumination from light sources outside of the controlled zone. A too narrow field of view can make the sensor too sensitive to local changes in brightness.

Before placing the sensor, it is a good idea to use a separate lux meter to measure light levels in potential locations before choosing the final position for the daylight sensor.

A sensor that is used in Closed loop mode (i.e., intended for maintaining a constant illumination level in an area or on a surface) is usually mounted on the ceiling to enable it to view a representative area that includes the illuminated area it is controlling. It should not be placed in direct view of a window or, for example, a pendant luminaire.

In an ideal situation, closed loop systems should be configured when there is an absence of all light that is not being controlled by the sensor (i.e., at night without any daylight, and without any other lighting being active that is not being controlled by the sensor). In addition, it would be best to try to finish the installation as much as possible before measuring, so that all carpets, desks and other items are in their final place. This is because every object that is later brought into the measuring range of the sensor changes the amount of reflected light received by the sensor and thus also influences the constant light performance.

Open loop sensors are typically ceiling mounted and orientated towards a window or skylight to view incoming daylight but not any of the illuminated area that they are supposed to control. Alternatively, open loop sensors can be mounted far away from the area to be illuminated, for example outdoors. Open loop systems are easier to configure, since they only require a dimming response graph to be defined that tells the Casambi system what dim level to target for a measured lux value. This means that the configuration can be done at any time of day.

Regardless of the sensor chosen or intended mode of operation, the sensor manufacturer's specifications and installation and placement instructions should be followed.

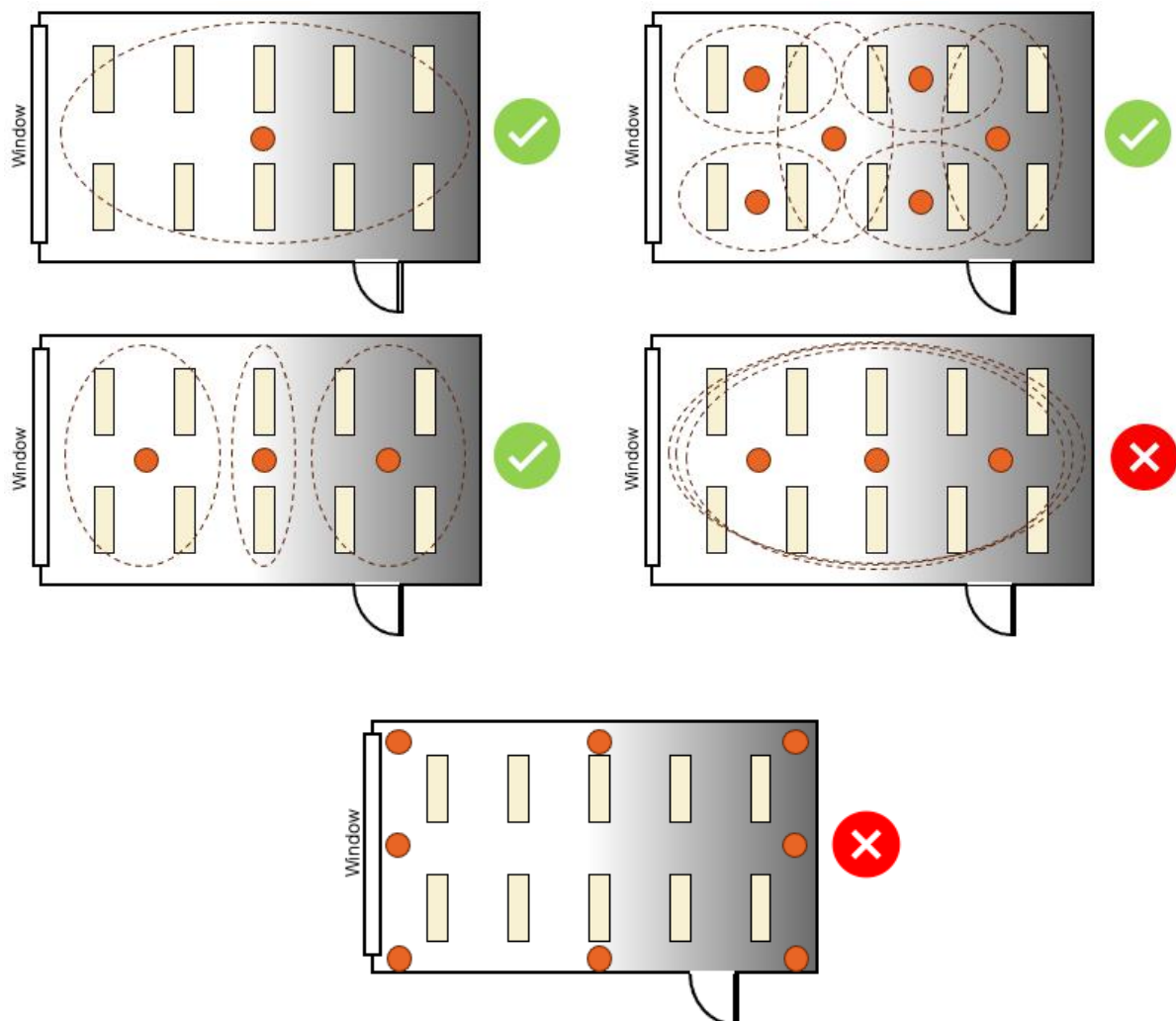

Control Hierarchy

The control hierarchy allows manual lighting control and automatic lighting control to work together. Manual control is any physical action, like selecting a scene by tapping on the scene icon in the app, pushing a switch, push button, or adjusting a rotary control. Automated control is, for example, commands generated by presence sensors and timers. Each control action has a specific priority and if multiple controls are simultaneously active on the same luminaire it will adhere to the highest priority. For switches, it is also possible to define the priority level for individual actions if the *Controls priority* switch function is used (see the Switches section for more information).

When the highest active priority control is removed, the luminaire will fade to the next active highest priority. If the hierarchy is empty, the luminaire will fade OFF.

Priority levels (Highest to lowest)

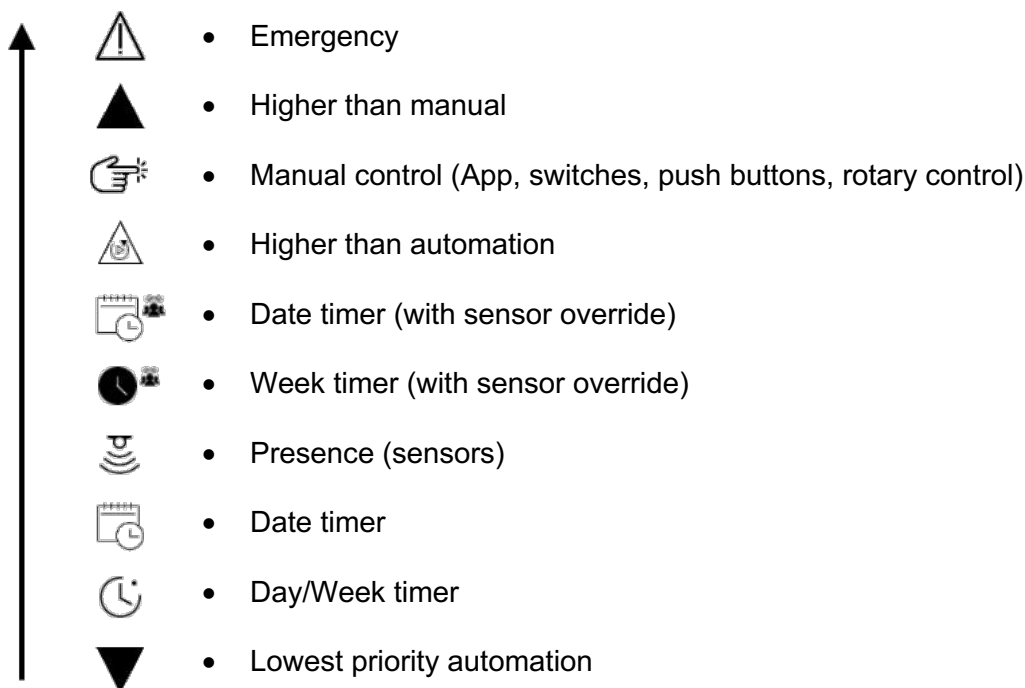

Luminaires react to the highest priority commands affecting them, even if lower priority commands are also active and affecting the same luminaires simultaneously.

A higher priority command with a lower dim level will still override a lower priority command that has a higher dim level.

Commands of the same priority level are actioned in “latest takes precedence” order. If multiple sensors are simultaneously affecting the dimmed level of the same luminaire, the highest dimmed level takes priority.

Priority level descriptions

Emergency

This highest priority level and overrides any other control of selected luminaires in a defined scene. Despite the name, it is not intended for normal emergency lighting purposes! It is intended to be used more like a “system override”. If luminaires are controlled at this priority level, no other command at any other priority level will have any effect on the luminaires for as long as the Emergency priority command remains active.

Higher than manual

Active commands at this level will be prioritised over any lower-level commands. This level of priority command could, for example, be assigned to a trigger from a relay contact closure in a building management system if an emergency occurs. Alternatively, this priority level may be required if integrating Casambi with a DALI system and you require commands from the DALI system to override any manual commands that may be in use in the Casambi network.

It should be noted that, using the Controls priority switch option, switches can be configured to trigger actions at this priority level, even if a switch is normally classed as a “manual” (i.e. physical) action.

Manual control

This is the default control priority for anything in the Casambi system that is manually (i.e. physically) activated, such as pushing a physical button, or triggering a scene from a scene icon in the Casambi app. Manual control can be set to timeout (i.e. automatically deactivate) after a set time or stay active on the affected luminaires indefinitely. Configurable timeouts for manual control can be assigned for day and night periods of each weekday (see the Control options section for more information).

Tapping the @ button icon in the app will manually remove active manual control from either all luminaires in a network, or for a specific group of luminaires.

Higher than automation

Active commands at this level will be prioritised over any automation commands (i.e. All lower-priority level commands from any timer, sensors, or manual commands from switches that are set to trigger at the Lowest-priority automation level).

Date timer (with sensor override)

This timer has the same description as a Date timer (see below) but has its priority level increased by activating the Override presence function so will still affect luminaires even if they are also being controlled by a motion sensor (Presence). This could be used, for instance, to prevent sensors from activating luminaires on a certain date at the set time.

Day/Week timer (with sensor override)

This timer has the same description as a Day/week timer (see below) but has its priority level increased by activating the Override presence function so will still affect luminaires even if they are also being controlled by a motion sensor (Presence). This could be used, for instance, to prevent sensors from activating luminaires at a certain time of day.

Presence (sensors)

Commands triggered by motion sensors will affect the defined luminaires unless a higher priority command is already active for those luminaires.

Sensors in Presence/Absence mode, the absence scene will still be considered by the system to be active at the Presence priority level in the control hierarchy. If a lower priority command, such as a Day/Week timer, is required to affect the luminaires at some point then the Absence timeout option must also be configured to ensure the active absence scene will deactivate after the defined time to allow control from lower priority commands.

If multiple sensors are triggered and configured to be affecting the same luminaire but at differing dimming levels, the luminaire will be set to the highest of these levels.

The sensor linger time dictates how long the triggered scene will stay on after motion is no longer detected. When the linger time expires the associated luminaires will be faded to the next highest active priority command affecting them, to the configured absence scene (if the Presence/Absence function has been selected for the sensor), or fade OFF if there are no other active commands affecting the luminaires.

Note that Switches can also be configured to mimic sensor functionality and thus can also operate at the Presence level of the control hierarchy.

Date timer

Timers configured for a specific date have a higher priority than Day/Week timers since the date may fall on a different day of the week each year.

Day/Week timer

The lowest priority type of timer that can be configured. Activation/deactivation is defined based on days of the week, times of the day and/or sunrise and sunset times (if location has been enabled for your network). A timer configured with this priority could, for example, just be intended to switch lights on at a low level in the morning before people arrive at the office. When people arrive the lights then start to be controlled with higher priority commands coming from motion sensors and/or switches.

Lowest priority automation

Commands assigned at this hierarchy level are the least important command type and can be overridden by any other type of command in the control hierarchy.

Tip: To allow easier testing during commissioning, network control hierarchy can be reset (i.e. Any current active commands can be deactivated) by selecting More > Network Setup > Configure all luminaires > Restart Network.

Indicators of the hierarchy level currently affecting a luminaire

For some control hierarchy command types, luminaires will indicate the highest priority command affecting them as a small additional icon in the top right of each luminaire icon seen in the luminaires tab view.



- An Emergency priority command is affecting the luminaire.



- A Higher than manual command is affecting the luminaire.



- One (or more) Sensors is currently affecting the luminaire.



- A Timer is currently affecting the luminaire. Note that this is just indicates that a timer at one of the 4 possible timer priority levels is affecting the luminaire!

- Hierarchy commands currently without any additional indication:
 - Manual control.
 - Higher than automation.
 - Lowest level automation.
 - No active command is affecting the luminaire.

Evolution and Classic networks

To take advantage of an Evolution network, your Casambi-enabled devices must be compatible with the Evolution firmware. Evolution compatible devices display the text Evolution or Classic next to the firmware version number when viewed in the Nearby Devices list. If only the firmware number is displayed, then the device is only suitable for use in a Classic network.

Devices suitable for both network types (i.e., the ones that display text AND the firmware number) can be changed from Classic to Evolution firmware and vice-versa.

In addition to all features of Classic networks, the features below are available only with Evolution networks:

- Up to 250 Casambi devices can be used in an Evolution network (up to 127 with Classic networks).
 - The chosen network Mode affects network data capabilities and the optimum number of devices supported for reliable operation. Since projects have unique requirements, specific limits are not possible to provide. For example, using sensors in a network uses more data than only using switches. Closed loop daylight control will use more data than Open loop control. Obtaining D4i data from DALI drivers in a Casambi network uses significant network data resources.
- Additional features are visible through remote connection, making the commissioning and technical support phase easier than ever. The unit's conditions (e.g., Overheated, Configuration failure, Missing driver etc.) as well as the unit's priority level in the control hierarchy are now transported over the mesh network.
- Support for additional products:
 - Various DALI and DALI2 push button devices
 - Casambi-ready battery powered presence sensors and lux sensors
 - EnOcean's wireless presence/daylight sensor
 - D4i support (Availability of data is under continuous development)
- Support for XY and XY, TW colour control for DALI8-based fixtures.
- The sharing settings include more options. Additional options for users in Evolution are:
 - USER
 - MANAGER
 - ADMINISTRATOR
- A Performance & Security tab has been added. For more information, see the Performance & Security section of this user guide.
- Emergency mode for Smart switching. For more information, see the Smart switch section of this user guide.

Continuous development means that additional "Evolution only" features and functionality will be added over time.

Classic firmware is only in "maintenance mode" and will only receive bug fixes. No new features or functions will be developed for Classic.

Changing device firmware (Evolution <> Classic)

A device must display the text Classic or Evolution next to its firmware version number, when viewed in the Nearby Devices list. If only the firmware number is displayed, then the device is only capable to be used in use in a Classic network.

To upgrade a Classic device to Evolution firmware:

1. Ensure that the device is unpaired.
2. Select the device within the Nearby Devices list and then choose **Change to Evolution firmware** from the menu.
3. Select START when prompted.
4. The updated device can now be paired with an Evolution network.

To change an Evolution device to Classic firmware:

1. Ensure that the device is unpaired.
2. Select the device within the Nearby Devices list and then choose **Change to Classic firmware** from the menu.
3. Select START when prompted.
4. The updated device can now be paired with a Classic network.

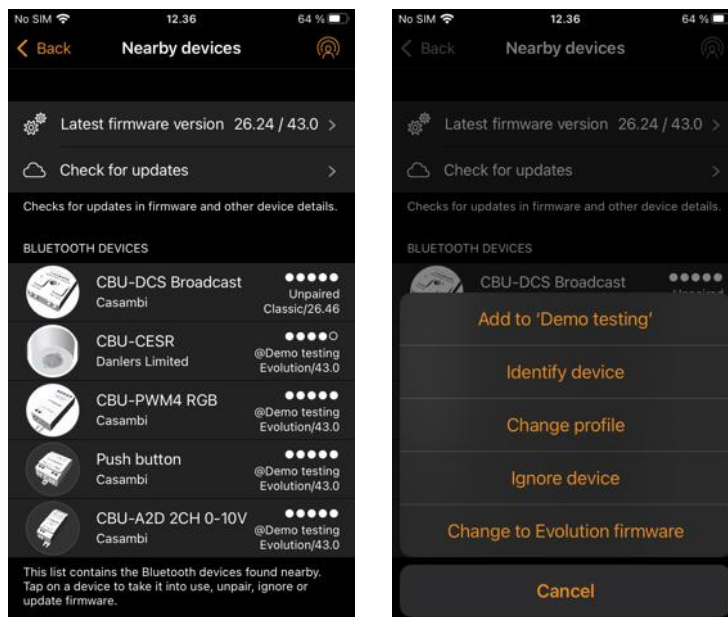

Changing a device's profile

One feature of many Casambi devices is that the same physical hardware can be configured over-the-air to provide different functionalities depending on what it has been connected to. For example, a CBU-PWM4 can control up to 4 separate channels of an LED strip ("1ch dim", "2ch dim", "RGB", "TW" etc.).

Devices sourced directly from Casambi, or our Ecosystem product partners have the correct profiles preconfigured. If needed, standard profiles can be changed using the Casambi app.

There are two ways to change a devices profile.

1. Directly from the properties of a device that is already Paired to a network to which you have Administrator or manager rights:
 - a) Open the devices' properties and select Model.
 - b) Choose the **Change profile** option (if available) and select the correct profile from the displayed list.
2. For an Unpaired device displayed in the More tab, Nearby devices list:
 - a) Select the device from the list
 - b) Choose the **Change profile** option (if available) and select the correct profile from the displayed list.

Note: If there is no option to **Change profile**, it means that the manufacturer of the Casambi-ready device has determined that the profile cannot be changed, or no alternative profile is available. If you believe a profile change should be possible or if the desired profile is not listed, please contact the Casambi Partner/Value Added Reseller, who supplied the Casambi unit.

Example of some profiles available for the CBU-PWM4:



Error texts in Nearby devices view

You may see the network name displayed in red or purple text in the Nearby devices view, when a certain error occurs:

Red text

Meaning: A units configuration indicates that it is in a network, but the device is not recognised in the network configuration.

Fix: Unpair and re-pair to the network.

Purple text

Meaning: Duplicate unit ID. This may be caused, if multiple people are trying to pair devices to the same network simultaneously.

Fix: Unpair all devices showing purple text and re-pair to the network.

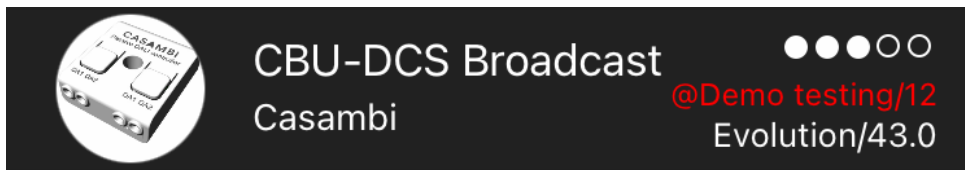

Time syncing

If the power is lost to all Casambi units in a network, then the time information will be lost too. The app needs to be reconnected to the network to enable the time information to be “reseeded” to the devices in the network.

If just one Casambi-enabled device remains powered, it will retain the time information and will automatically “reseed” it to other devices in the network, when power is restored to them.

If there is no app connected to the network, the time in individual units may drift slightly over longer periods of time due to normal electronic component tolerances. It is recommended to periodically (e.g., every 6 months) reconnect the app to the network in order to refresh the time to all devices.

Time will resync when a mobile device running the app & with internet connection is connected to the network regardless of network access rights (User, Manager or Admin).

Communication issues

Mobile devices from different manufacturers implement Bluetooth technology in different ways. This may lead to differences in mobile device performances and may occasionally lead to communication issues.

If Casambi-enabled devices or the Casambi app do not appear to be reacting as expected, try one (or more) of the following actions:

- Ensure Bluetooth is enabled on your mobile device
- Put your mobile device into Flight mode for 15 seconds
- Switch your mobile device Bluetooth off and on again
- Switch your mobile device WiFi off and on again
- Close and then re-open the Casambi app
- Restart your mobile device

Apple Watch

The Casambi app for the Apple Watch allows limited control of your Casambi network. The available options allow you to control all luminaires, all scenes and three favourite scenes.

Favourites

The three favourite scenes can be any scene type. The Apple Watch app automatically selects the first three scenes from your iPhone app's Scenes tab, so the three scenes you want to use as your favourites must be moved to the top of your iPhone app's Scenes page.

Also note that scene names are not visible in the Apple Watch, so it is recommended to set a different colour for each of your scenes to identify the individual scenes. See the examples below.

Networks

You can change to a different network by selecting the Network option in the top left of the app.

Note: It is not possible to log into a network with the Apple Watch app. Any network you wish to use must already be accessible with your iPhone Casambi app, to be used by the Apple Watch app.

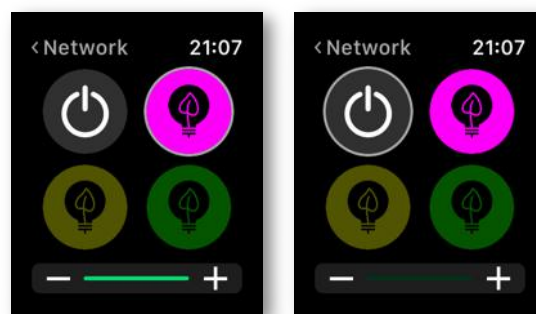

Scene control

The currently controlled scene can be identified by a grey circle around the scene icon.

Like the Casambi iPhone app, scenes are highlighted when active and dimmed when inactive.

An active scene can be controlled in two ways: by the digital crown (on the side of the Apple Watch) or by the plus and minus icons in the Apple Watch app. When using the plus and minus icons in Apple Watch app, they can only be selected (tapped) repeatedly. It is not possible to hold down the plus or minus icons as this will automatically call up another Apple Watch functionality. This cannot be avoided as it is part of the Apple Watch operating system.

The dim level of the scene will appear in the dimming bar at the bottom of the display.

Note that selecting an active scene from your favourites will automatically deactivate it.

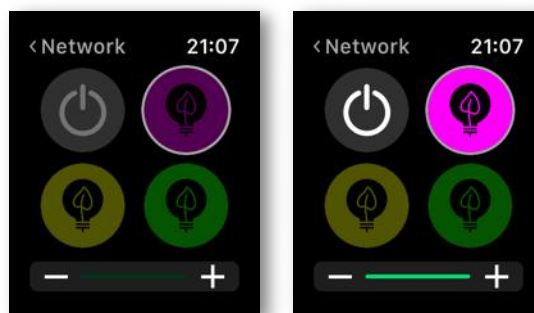

Scene list

Forcefully selecting the centre of the screen for one second will open the Scenes option. Select the Scenes option to continue to the Scenes list.

Use the digital crown to scroll up and down the *Scenes* list. Selecting a scene name from the list automatically activates the scene and opens the scene's page.

Note: Hidden scenes are also visible in the Scenes list.

Once in the *Scenes* page, you can activate and deactivate the scene by selecting the scene icon in the centre of the screen. Again, the scene icon will highlight or dim depending on whether it is active or not, like in the Casambi iPhone app.

The scene's dim level can be altered by using the digital crown or the plus and minus icons, like the favourite scenes.

CASAMBI

CASAMBI

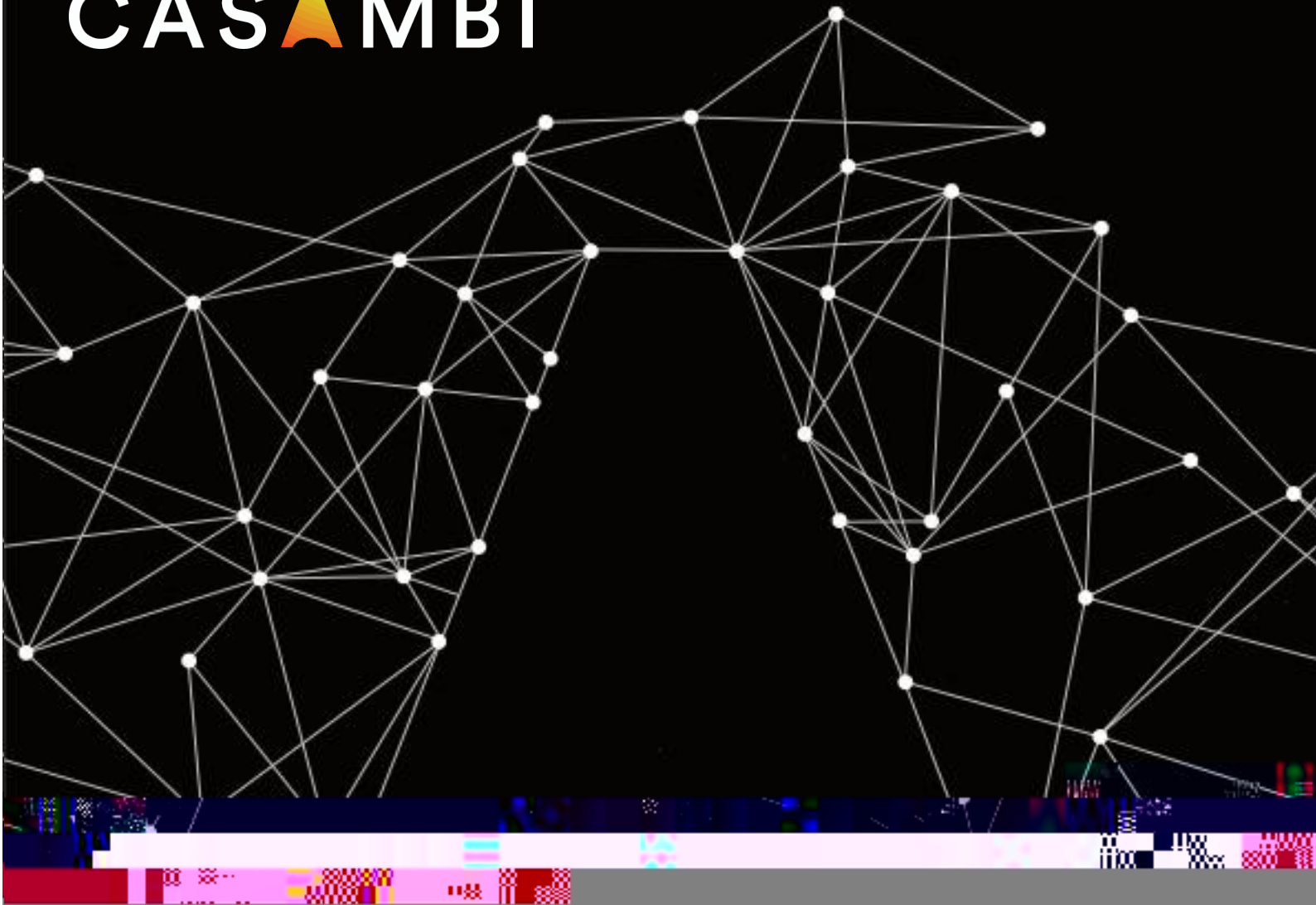

ORIGINAL APP BENUTZER HANDBUCH



App Version 3.15.0
Firmware 44.1

Inhaltsverzeichnis

System-Übersicht	5
Erstmalige Nutzung der Casambi App	6
Register „Leuchten“	8
<i>Gestensteuerung in der App</i>	8
<i>Gruppierung</i>	9
<i>Erstellen und Bearbeiten einer Gruppe</i>	9
<i>Verwendung einer Gruppe</i>	10
<i>Wiederaufnahme der Automatisierung (für alle oder eine Gruppe von Leuchten)</i>	10
<i>Eigenschaften der Leuchtensteuerung bearbeiten</i>	11
Register „Galerie“	14
<i>Steuerung von Leuchten</i>	15
<i>Anordnen von Galeriebildern</i>	15
Register Szenen	16
<i>Arten von Szenen</i>	16
<i>Erstellen einer Basis-Szene</i>	17
<i>Zirkadiane Szenen</i>	18
<i>Tageslichtsteuerung</i>	19
<i>Animation</i>	21
<i>Zeitbedingte Szenen</i>	23
Register Mehr	25
<i>Timer (Zeitschaltuhren)</i>	25
<i>Schalter</i>	28
<i>Xpress-Schalter</i>	31
<i>Entkoppeln eines Xpress</i>	32
<i>Sensoren</i>	33
<i>Anwesenheitssensoren</i>	33
<i>Tageslichtsensoren</i>	35
<i>Einstellungen für mehrere Sensoren gleichzeitig konfigurieren</i>	37
<i>Gateways</i>	38
<i>DALI-Gateway</i>	42
<i>DALI-Gateway - Gateway-Parameter</i>	43
<i>Einschränkungen der DALI-Gateway-Eingangsgeräte</i>	45
Einrichtung des Netzwerks	47
<i>Netzwerk-Einstellungen</i>	47
<i>Einstellungen für die gemeinsame Nutzung</i>	48

<i>Kontrollmöglichkeiten</i>	51
<i>Leistung und Sicherheit</i>	53
<i>Geräte hinzufügen</i>	54
<i>Konfigurieren aller Leuchten</i>	55
<i>Netzwerk-Update-Historie</i>	56
<i>Upgrade auf Evolution-Firmware</i>	57
<i>Gerätespeicher</i>	60
<i>Geräte in der Nähe</i>	61
<i>Netzwerk ändern</i>	62
<i>Netzwerk erstellen</i>	64
<i>Anmeldung bei einem Netzwerk</i>	66
<i>Löschen eines Netzwerkes</i>	67
<i>Zurücksetzen eines Netzwerkpassworts</i>	68
App-Einstellungen	68
Hilfe	69
Site	69
<i>Erstellen einer Site</i>	69
<i>Rechte</i>	70
<i>Kontrolle eines Netzes</i>	72
<i>Site-Szenen</i>	72
<i>Site-Timer</i>	72
<i>Löschen einer Site</i>	72
<i>Löschen des Site-Accounts</i>	72
Anhang	73
<i>Definitionen</i>	73
<i>Entkoppeln von Geräten aus einem Netzwerk</i>	76
Hilfestellung bei Problemen (siehe ebenfalls: https://support.casambi.com)	78
Erläuterungen zum Gerätesymbol-Banner	81
Smarter Schalter	82
<i>Dimmen und speichern</i>	83
<i>Durch die Modi schalten</i>	84
<i>Szenen steuern</i>	85
<i>Szenen wechseln</i>	86
<i>Aktiv / Standby</i>	87
<i>Notfall (Emergency)</i>	88
<i>Nicht aktiv</i>	88

Taster	89
Kalibrierung und Einrichtung des Tageslichtsensors	91
<i>Kalibrierung eines Sensors für einfallendes (direktes) Licht</i>	91
<i>Kalibrierung eines Sensors für reflektiertes Licht</i>	92
<i>Empfindlichkeit und Toleranz</i>	93
<i>Tageslichtaufnahme</i>	93
<i>Zugewiesener Tageslichtsensor</i>	94
<i>Anordnung von Sensoren im Raum</i>	95
Steuerungshierarchie	97
<i>Prioritätsstufen (von hoch zu niedrig)</i>	97
<i>Beschreibungen der Prioritätsstufen</i>	98
<i>Indikatoren für die Hierarchieebene, die eine Leuchte aktuell betrifft</i>	100
Evolution-Netzwerke und Classic-Netzwerke	101
Ändern der Gerätefirmware (Evolution <> Classic)	102
<i>So aktualisieren Sie ein Classic-Gerät auf die Evolution-Firmware</i>	102
<i>So stellen Sie ein Evolution-Gerät auf die Classic-Firmware um</i>	102
Änderung des Geräteprofils	103
Fehlertexte	104
Zeitsynchronisierung	104
Kommunikationsprobleme	104
Apple Watch	105
<i>Favoriten</i>	105
<i>Netzwerke</i>	105
<i>Szenensteuerung</i>	106
<i>Szenen Liste</i>	106

LICHTSTEUERUNG FÜR DIE MODERNE WELT

System-Übersicht

Casambi ist eine fortschrittliche Lichtsteuerungslösung, die auf Bluetooth Low Energy (BLE) basiert. Bluetooth Low Energy ist die einzige energiesparende drahtlose Technologie, die in allen modernen Smartphones, Tablets und sogar Smartwatches zum Einsatz kommt und ist damit die weltweit einzige etablierte und zukunftssichere Funktechnologie mit niedrigem Energieverbrauch .

Die Casambi-Technologie kann in Leuchten, LED-Treibern, LED-Modulen, Schalter, Sensoren sowie in verschiedenen Arten von Steuermodulen integriert werden. Somit wird mit minimalen zusätzlichen Hardware- und Implementierungskosten eine optimale Lösung in Bezug auf einfache Installation und Funktionalität geschaffen. Casambi-ready Produkte, die von Casambi-Partnern hergestellt werden, sind zu 100% mit allen Casambi-Produkten kompatibel.

Die Casambi-Technologie bietet ein Mesh-Netzwerk, bei dem die gesamte Intelligenz des Systems in jedem Knotenpunkt gespeichert wird. Auf diese Weise wird ein System ohne einzelne Fehlerpunkte generiert.

Die Casambi App fungiert als Benutzeroberfläche in einer Casambi Lichtsteuerungslösung, als Werkzeug zur Inbetriebnahme und als Remote-Gateway. Die Casambi App funktioniert sowohl mit iOS- als auch mit Android-Geräten, wie Smartphones, Tablets und Smartwatches. Die App kann kostenlos bei Google Play und im Apple App Store heruntergeladen werden.



Wichtig, bitte beachten!

Vergewissern Sie sich immer, dass alle Geräte in Ihrem Netzwerk die gleiche Firmware-Version verwenden, bevor Sie mit der Programmierung beginnen oder Änderungen an der Programmierung vornehmen.

Nach einer Firmware-Aktualisierung müssen Sie das Update auf alle Geräte im Netzwerk verteilen und vollständig aktualisieren lassen (d. h. kein Gerätesymbol sollte mehr das Banner "wird upgedated" anzeigen). Die Netzwerke können während der Aktualisierung normal verwendet werden, aber eine Netzwerkbearbeitung (Programmieränderung) darf nicht vorgenommen werden, bevor die Aktualisierung vollständig abgeschlossen ist.

Die Verwendung von verschiedenen Firmwareversionen oder die Netzwerkprogrammierung während der Aktualisierung birgt die Gefahr von Konfigurationsfehlern, die zu einem fehlerhaften oder unerwarteten Betrieb des Mesh-Netzwerks führen können.

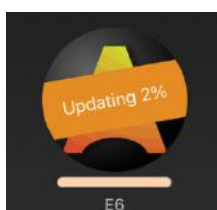

Banner zur Geräteaktualisierung
(Leuchten Tab)



Aktualisierung von Geräten
(Geräte in der Nähe - Ansicht)

Der Firmware-Typ und die Version können leicht in der Ansicht "Geräte in der Nähe" (rechts) eingesehen werden. Bei Firmware, die gerade aktualisiert wird, wird auch der %-Status angezeigt. Beispiel: Evolution/39.40 (14%).

Erstmalige Nutzung der Casambi App

Wenn Sie Geräte zum ersten Mal in Betrieb nehmen, müssen diese einem Netzwerk hinzugefügt werden. Ein Gerät kann nur Teil eines Netzwerks sein. Wenn ein Gerät Teil eines Netzwerks ist, befindet es sich in einem "gekoppelten" Zustand und kann nicht zu einem anderen Netzwerk hinzugefügt werden es sei denn, es wird zuerst "entkoppelt", d.h. aus dem Netzwerk entfernt. Alle Casambi-Geräte werden üblicherweise in einem entkoppelten Zustand ausgeliefert. Im Falle, dass ein fabrikneues Gerät bereits gekoppelt ist, wenden Sie sich bitte an Ihren Lieferanten oder Sie finden Hilfe im FAQ-Bereich unserer Wissensdatenbank auf der Website (<https://support.casambi.com/support/home>).

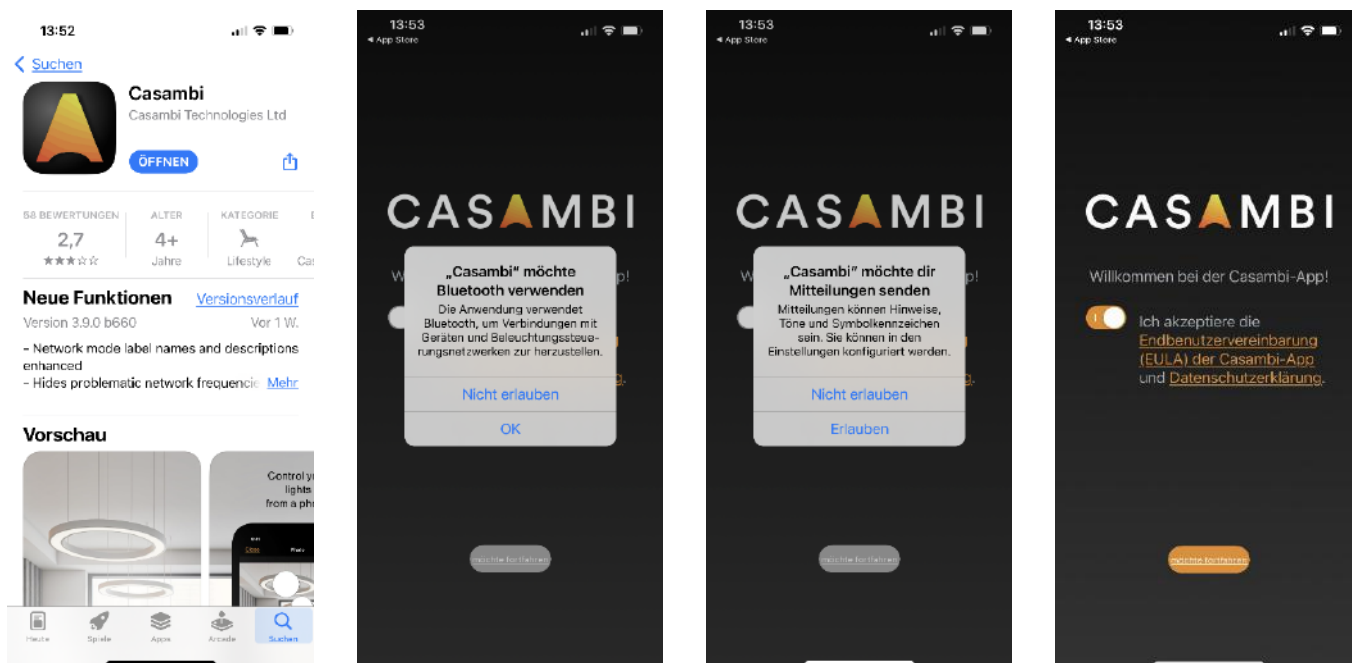

1. Laden Sie die Casambi App aus dem Apple App Store oder dem Google Play Store herunter.
2. Schalten Sie Ihre Casambi-fähigen Geräte ein und öffnen Sie die Casambi-App.
3. Erlauben Sie die Verwendung von Bluetooth und „Benachrichtigungen“ und akzeptieren Sie die Lizenz- und Datenschutzbedingungen.
4. Die App sucht nach allen Casambi-fähigen Geräten, die sich in Bluetooth-Reichweite Ihres Mobilgeräts befinden. Diese werden dann in einer Liste mit den Optionen (**Alle Leuchten**) **In Gebrauch nehmen** oder **Individuell hinzufügen...** angezeigt...
 - a. Tippen Sie auf **In Gebrauch nehmen**, und Sie werden aufgefordert ein neues Netzwerk zu erstellen oder ein vorhandenes auszuwählen. Es können nur Casambi-Geräte mit demselben Firmware-Typ (Evolution/Classic) wie das Netzwerk hinzugefügt werden (siehe Abschnitt „Netzwerk erstellen“ in diesem Benutzerhandbuch). Sobald das Netzwerk erstellt wurde, werden alle Geräte automatisch hinzugefügt (gekoppelt).
 - b. Wenn Sie auf **Einzel hinzufügen zu...** tippen, werden Sie aufgefordert ein neues Netzwerk zu erstellen oder ein vorhandenes auszuwählen. Es können nur Casambi-Geräte mit demselben Firmware-Typ wie das Netzwerk hinzugefügt werden (weitere Informationen finden Sie im Abschnitt „Netzwerk erstellen“ in dieser Bedienungsanleitung). Anschließend wird jedes Gerät einzeln nacheinander identifiziert (Leuchten blinken) und kann zum Netzwerk hinzugefügt werden (siehe Abschnitt „Geräte hinzufügen“ in diesem Benutzerhandbuch). Während dieses Prozesses können Sie die Geräte auch umbenennen und Leuchten gruppieren, falls gewünscht.
5. Es wird empfohlen, ein neues Netzwerk mit der Einstellung "Nur Administrator" freizugeben. Weitere Einzelheiten zur Erstellung eines Netzwerks finden Sie im Abschnitt Netzwerk erstellen.

6. Wenn Geräte zu einem Netzwerk hinzugefügt wurden, können Sie diese über die App steuern und programmieren.

WICHTIG: Löschen Sie bei einem nicht freigegebenen Netzwerk niemals das Netzwerk oder entfernen Sie die Casambi-App und installieren Sie sie neu, ohne zuvor das Netzwerk freigegeben oder die Kopplung aller Geräte aufgehoben zu haben. Andernfalls sind die Geräte zwar sichtbar, aber nicht steuerbar. Weitere Informationen finden Sie im Abschnitt "Löschen eines Netzwerks".

Die App besteht aus vier Registerkarten: *Leuchten*, *Galerie*, *Szenen* und *Mehr*. Alle vier Registerkarten werden in diesem Benutzerhandbuch beschrieben. Alle Leuchten im selben Netzwerk können gemeinsam über die Registerkarte *Leuchten* gesteuert werden. Andere Geräte erscheinen im entsprechenden Abschnitt der Registerkarte *Mehr*.

Die App zeigt unter den konfigurierbaren Optionen Hilfetexte an, um den Zweck der einzelnen Einstellungen zu erläutern. Es gibt auch eine zusätzliche *Hilfe*-Option im Register *Mehr*. Eine allgemeine Hilfe-Schaltfläche befindet sich unten rechts in der App. Diese kann in den App-Einstellungen deaktiviert werden.

Register „Leuchten“

Leuchten, die mit Ihrem Netzwerk gekoppelt sind, werden im Register *Leuchten* angezeigt. Jede Leuchte hat ein Symbol und einen Namen. Leuchten, die online sind (d. h. mit Strom versorgt werden), zeigen außerdem einen Balken an, der die aktuelle Helligkeitsstufe und Lichtfarbe darstellt.

Leuchten- oder Gruppensymbole, die im Register *Leuchten* angezeigt werden, können beliebig angeordnet werden, indem Sie auf **Bearbeiten** drücken. Das Leuchten-Symbol dazu auswählen und halten und dann an eine andere Position ziehen. Lassen Sie das Symbol an seiner neuen Position los. Drücken Sie auf **Fertig**, wenn Sie alle Platzierungen durchgeführt haben.

Gestensteuerung in der App

Die Gesten zur Steuerung der Leuchten sind:

- Tippen Sie auf das Leuchtsymbol, um die Leuchte ein- oder auszuschalten.
- Wischen Sie auf dem Leuchtsymbol nach links oder rechts, um die Lichtstärke der Leuchte einzustellen. Die App merkt sich die eingestellte Stufe. Wenn Sie die Leuchte mit der Tippgeste aus- und wieder einschalten, kehrt sie zu dieser Stufe zurück.
- Wischen Sie auf dem Leuchtsymbol nach oben oder unten, um die Farbtemperatur einer tuneable white Leuchte einzustellen.
- Drücken und halten Sie das Leuchtsymbol, um die wichtigsten einstellbaren Parameter zu öffnen.
- Bei farbwechselnden Leuchten können Sie so die gewünschte Farbe einstellen. Es ist möglich, Ihre Lieblingsfarben in der Palette zu speichern. Stellen Sie die Farbe ein und halten Sie dann ein leeres/weißes Quadrat gedrückt, um die Farbe zu speichern. Die Farbpalette kann nicht zurückgesetzt werden, jedoch können gespeicherten Farben durch neue Farben ersetzt werden.
- Wenn Ihre Leuchte mehr als einen Kanal unterstützt, können Sie die Kanäle separat einstellen.

Tipp: Verwenden Sie die gleiche Bedienung auf dem Symbol *Alle Leuchten*, um alle Leuchten gleichzeitig zu steuern. Verwenden Sie das Symbol *Leuchten in der Nähe*, um nur die Geräte in Reichweite Ihres Mobilgeräts zu steuern.



Tippen



Wischen nach links/rechts



Wischen nach oben/unten



Drücken und halten

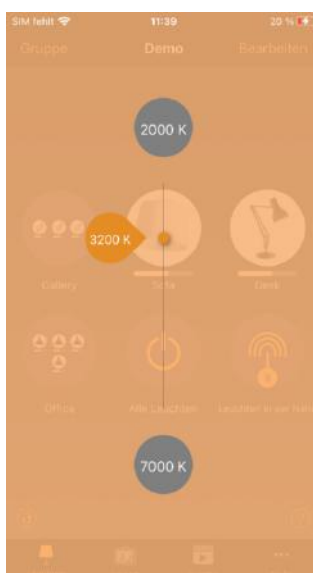
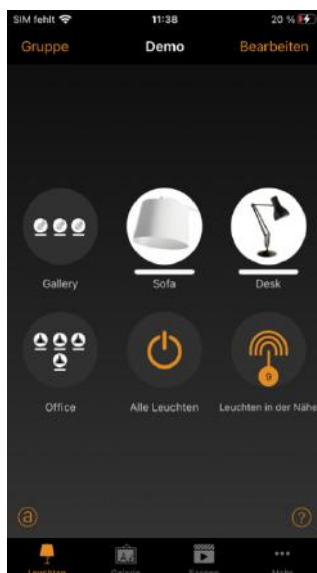

Gruppierung

Die Gruppierung ist eine Methode zur Organisation der Leuchten. Dies kann das spätere Identifizieren der richtigen Leuchten erleichtern (vor allem, wenn Sie ein großes Netzwerk haben). Gruppen können als physische Sammlungen von Leuchten in einem Bereich betrachtet werden (z. B. alle Leuchten in einer Reihe oder in einem Raum). Eine Leuchte kann nur zu einer Gruppe gehören. Sie können Gruppen benennen und gemeinsame Dimmwerte, Farben oder Farbtemperaturen für alle Leuchten in einer Gruppe festlegen.

Gruppen sind in erster Linie für die manuelle Steuerung gedacht, während Szenen in erster Linie für die Automatisierung konzipiert sind. Weitere Informationen finden Sie im Abschnitt „Szenen“.

Erstellen und Bearbeiten einer Gruppe

Es gibt zwei Möglichkeiten, eine Gruppe zu erstellen:

1. Wählen Sie **Gruppe** (oben links auf dem Bildschirm). Wählen Sie die Leuchten, welche zu derselben Gruppe gehören, mittels antippen aus. Mit den Symbolen **+** / **-** (oben rechts) können Sie alle Leuchten, die sich noch nicht in einer anderen Gruppe befinden, auswählen oder die Auswahl aufheben. Erstellen Sie die Gruppe, indem Sie auf das Ordnersymbol tippen.
 - Benennen Sie die Gruppe. Tippen Sie auf **Eine neue Gruppe hinzufügen**. Tippen Sie auf **Fertig**, um die Änderungen zu speichern.
2. Wählen Sie oben auf dem Bildschirm **Bearbeiten**. Ziehen Sie die Leuchtensymbole übereinander, um eine Gruppe zu erstellen. Tippen Sie doppelt auf die Gruppe, um sie zu öffnen. Tippen Sie auf den Gruppennamen, wenn dieser geändert werden soll. Tippen Sie auf **Fertig**, damit die Änderungen gespeichert werden.

Um weitere Leuchten zu einer Gruppe hinzuzufügen, wählen Sie **Bearbeiten** und ziehen Sie die Leuchtensymbole per Drag & Drop in die entsprechende Gruppe.

Wenn Sie eine Gruppe bearbeiten möchten, wählen Sie **Bearbeiten** und dann die Gruppe. Sie können die Gruppe umbenennen oder Leuchten durch Drag & Drop außerhalb des Gruppenbereichs entfernen. Wenn Sie die Bearbeitung der Gruppe abgeschlossen haben, wählen Sie **Fertig** und **Schließen**.

Zum Entfernen einer Gruppe, wählen Sie **Bearbeiten** oder **Gruppe** und dann das "X" in der Ecke des Gruppensymbols. Dadurch wird die Gruppe entfernt und die Leuchten erscheinen wieder als einzelne Geräte im Register *Leuchten*.

Verwendung einer Gruppe

Sie können alle Leuchten in einer Gruppe gleichzeitig steuern, indem Sie die gleiche Gestensteuerung auf dem entsprechenden Gruppensymbol verwenden. Sie können auch einzelne Leuchten separat steuern, selbst wenn sie Teil einer Gruppe sind. Tippen Sie doppelt auf die Gruppe, um diese zu öffnen. Sie können dann Gestensteuerung auf den einzelnen Leuchten anwenden.

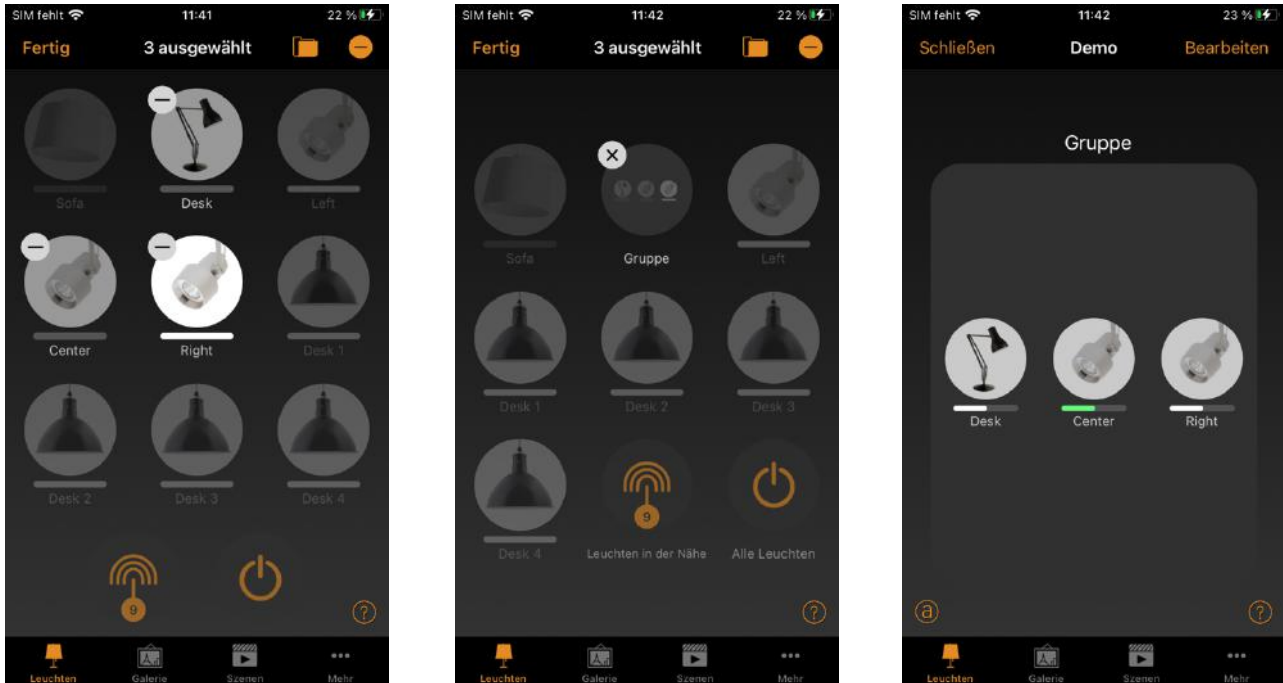

Wiederaufnahme der Automatisierung (für alle oder eine Gruppe von Leuchten)

Das @ Symbol, das unten links auf der Registerkarte "Leuchten" erscheint, wenn die Steuerungshierarchie aktiv ist, ermöglicht die Wiederaufnahme der automatischen Steuerung für Leuchten, die manuell gesteuert wurden. Wenn Sie also einen Schalter verwendet haben, um eine Szene manuell zu aktivieren, deaktiviert die Option "Automatisierung wiederaufnehmen" diese Szene und ermöglicht die Steuerung der Leuchten durch Sensoren oder Zeitschaltuhren; mit anderen Worten wird die "automatische" Funktionalität des Systems wiederhergestellt.

Durch Tippen auf @ wird ein Popup-Fenster geöffnet, in dem Sie aufgefordert werden, die Wiederaufnahme der Automatisierung zu bestätigen. Wenn Sie @ antippen, während eine Leuchtengruppe geöffnet ist, wird die Automatisierung nur für die Leuchten in dieser Gruppe wieder aufgenommen. In allen anderen Fällen gilt dies für alle Leuchten im Netzwerk.

Eigenschaften der Leuchtensteuerung bearbeiten

Um einzelne Eigenschaften der Leuchtensteuerung zu bearbeiten, tippen Sie entweder doppelt auf das Leuchtensymbol welches Sie bearbeiten möchten, oder tippen Sie oben auf dem Bildschirm auf **Bearbeiten**. Anschließend wählen Sie die zu bearbeitende Leuchte aus. In einem separaten Fenster werden die konfigurierbaren Eigenschaften angezeigt. Beachten Sie, dass die Liste der verfügbaren Optionen je nach verwendetem Casambi Gerät variieren kann.

INFORMATIONEN: In diesem Abschnitt können Sie den Namen der Leuchte ändern und ein neues Symbol erstellen, das das Standardbild der Leuchte ersetzt. Das Symbol kann ein vorhandenes Bild aus der Fotogalerie Ihres Gerätes sein oder Sie können ein neues Foto aufnehmen. Im Detailbereich finden Sie auch weitere technische Informationen zur Leuchte.

Zustand Hier können Sie die Ansicht der einstellbaren Hauptparameter der Leuchte öffnen.

Modi Modi können verwendet werden, um verschiedene Dimmstufen, Farben oder Farbtemperaturen zu speichern, die über *Schalter* oder die Option *Smart Switching* abgerufen werden können. Um einen Modus zu bearbeiten, halten Sie den Text **Standard** oder Modus 'X' (1-3) gedrückt und die Optionen **Bearbeiten/Abbrechen** werden angezeigt. Wählen Sie **Bearbeiten** und passen Sie die Einstellungen der Leuchte nach Bedarf an. Der Modus wird, nachdem Sie die Ansicht verlassen, automatisch gespeichert (tippen Sie außerhalb des Fensters, um es zu schließen). Mit **Standard** können Sie den gewünschten Startzustand der Leuchte nach einem Stromausfall einstellen. Wenn Sie einen eingestellten Modus löschen möchten, halten Sie den gewünschten Modus 'X' gedrückt und die Optionen **Bearbeiten/Löschen/Abbrechen** werden angezeigt. Wählen Sie **Löschen**, um den Modus zu deaktivieren. Beachten Sie, dass der Standardmodus nicht gelöscht werden kann.

SMARTER SCHALTER Ermöglicht Ihnen, Funktionen zu definieren, die beim Ein- und Ausschalten der Leuchten auftreten. Dies ist eine Methode, um eine einfache Beleuchtungssteuerung zu generieren. Beachten Sie, dass die Smarter Schalter-Option nur bei bestimmten Casambi-Geräten verfügbar ist. Detaillierte Informationen über Smarter Schalter finden Sie im Abschnitt Smarter Schalter.

TASTEN und DREHSCHALTER Ermöglicht die Auswahl der Funktion des in der Leuchte eingebauten Schalters (falls vorhanden), je nach Art des verwendeten Casambi-Geräts. Ausführliche Informationen zu Drucktasten finden Sie im Abschnitt Drucktasten.

Umschalten verwenden Diese Option wird nur angezeigt, wenn die Leuchte über eine Drucktaste verfügt. Sie ermöglicht es der Taste, den Befehl bei jedem Druck ein- und auszuschalten. Wenn sie deaktiviert ist, aktiviert der Taster nur die zugewiesene Tasterfunktion.

PRÄSENZSENSOR: Hier können Sie die Funktion des integrierten Sensors einer Leuchte auswählen (sofern ein solcher Sensor vorhanden ist).

Zugewiesener Tageslichtsensor: Mit dieser Option können Sie einen Tageslichtsensor auswählen, der die Leuchte beeinflusst. Außerdem können Sie die Tageslichtverstärkung für diese Leuchte mit dem Schieberegler einstellen.

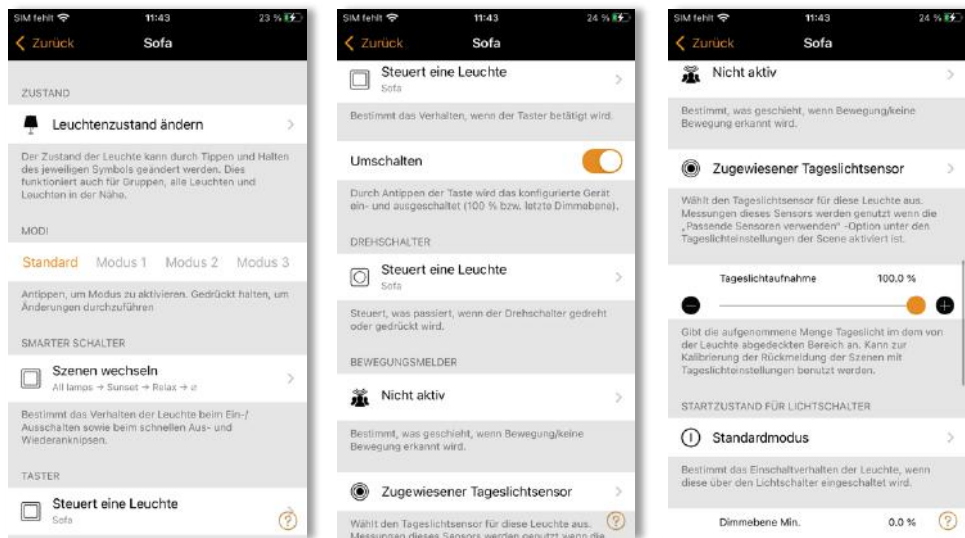

STARTZUSTAND FÜR LICHTSCHALTER Ermöglicht es Ihnen auszuwählen, ob die Leuchte beim Einschalten der Stromzufuhr mit dem *Standardmodus* (Standardlichtniveau), dem *Modus Voriger Zustand* oder dem *Modus innerhalb einer Szene* eingeschaltet wird.

- *Standardmodus* wird die Werte des Standard-Modus wiederherstellen, die in den Leuchteigenschaften unter *Modi* eingestellt wurden.
- *Voriger Zustand* bewirkt, dass die Leuchte auf die Werte eingestellt wird, welche vor dem Ausschalten der Stromzufuhr der Leuchte verwendet wurden. Wenn die Option *Voriger Zustand* ausgewählt ist und die Leuchte bei der Unterbrechung des Stromes ausgeschaltet war, bleibt die Leuchte beim erneuten Einschalten aus. Wenn Sie dies verhindern möchten, können Sie für die Option *Voriger Zustand* ein *Minstdimmniveau* festlegen. So wird die Leuchte mit diesem Dimmwert eingeschaltet, wenn ihr letzter Zustand AUS war.
- Mit *Szene* können Sie eine Szene auswählen und die Leuchte wird in dem spezifischen Zustand eingeschaltet, der für sie in dieser Szene definiert wurde. Beachten Sie aber, dass diese Option nicht die gesamte Szene für alle Leuchten in der Szene abrufen sondern nur für die jeweilige Leuchte.

Dimmebene Min. und Dimmebene Max. Sie können auch minimale und maximale Dimmwerte für die Leuchte konfigurieren. Die Leuchte wird immer innerhalb dieser Grenzen betrieben. Ein Dimmen auf 0% wird die Leuchte jedoch immer ausschalten.

MANUELLE STEUERUNG Mit den Optionen *Verhalten* und *Timeout* können Sie die Standardeinstellungen des Netzwerks für die manuelle Steuerung außer Kraft setzen und individuelle Optionen für eine einzelne Leuchte erstellen. Wählen Sie *Verhalten*, um die manuelle Steuerung der Leuchte zu verändern. Wählen Sie *Timeout*, um den standardmäßigen Timeout-Wert zu verändern. Beachten Sie, dass die Option *Manuelle Steuerung* nur angezeigt wird, wenn die Option *Steuerungshierarchie* im Bereich *Steuerungsoptionen der Netzwerkeinstellungen* aktiviert wurde.

Gerät entkoppeln / Gerät ersetzen Mit der Option *Gerät entkoppeln* können Sie eine Leuchte aus dem Netzwerk entfernen. Wenn eine Leuchte beschädigt wurde und ausgeschaltet ist, kann die Option *Gerät ersetzen* verwendet werden. Wenn Sie die Option *Gerät ersetzen* verwenden, muss ein identisches Casambi-Gerät verwendet werden. Dadurch können alle vorherigen Einstellungen der Leuchte auf das neue Gerät übernommen werden.

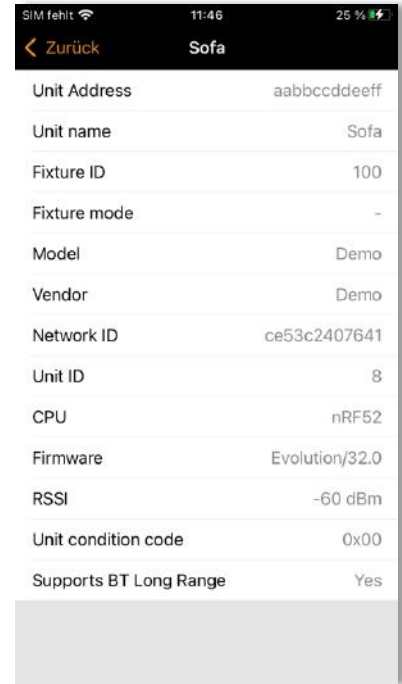
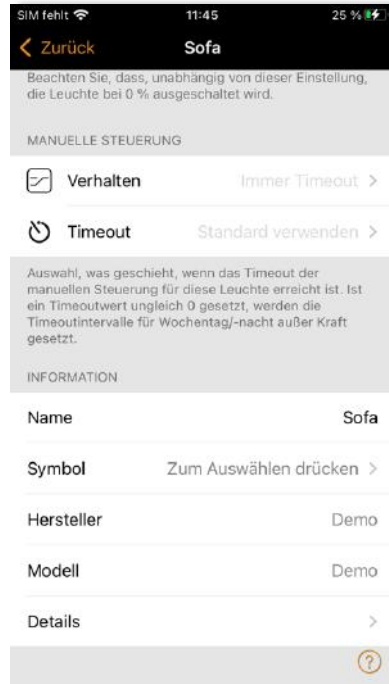
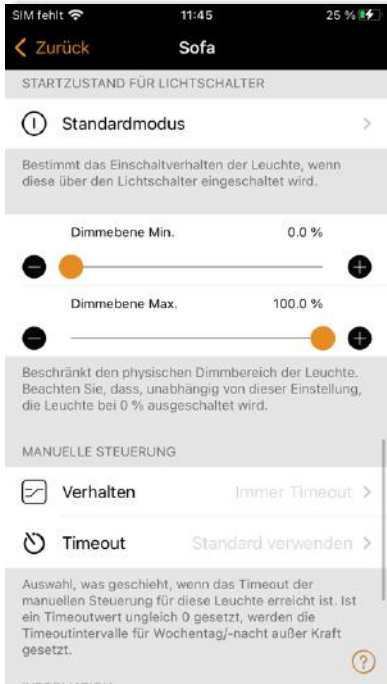

Register „Galerie“

Die Galerie in der Casambi-App ist eine intuitive Möglichkeit, Ihre Leuchten zu steuern. Platzieren Sie die kreisförmigen Steuerflächen, mit denen Sie eine Leuchte steuern können, in einem Bild und ermöglichen Sie so eine einfache visuelle Steuerung der Leuchten.

Fügen Sie ein Bild hinzu, indem Sie das Schwarz-Weiß-Bild (nur für das erste Bild) auswählen. Sie können auch **Bearbeiten** und **+** auswählen um ein neues Bild hinzuzufügen. Entscheiden Sie dann, ob Sie **ein Foto aufnehmen** oder ein **vorhandenes** Bild aus der Galerie Ihres Geräts verwenden möchten. Nachdem Sie ein Foto aufgenommen oder ausgewählt haben, wird es der Casambi-Galerie hinzugefügt.

Als Nächstes fügen Sie in das Bild die gewünschten Steuerflächen ein, indem Sie auf das **+**-Zeichen tippen. Es öffnet sich der Auswahlreiter mit Ihren Leuchten.

Wählen Sie die gewünschte Leuchte aus und bestätigen Sie Ihre Auswahl mit **Fertig**. Befindet sich die gewünschte Leuchte in einer Gruppe, so tippen Sie zunächst doppelt auf die Gruppe damit Sie die Leuchte aus dieser Gruppe auswählen können.

In der Mitte des Bildes wird jetzt die Steuerfläche der Leuchte angezeigt. Ziehen Sie diese Steuerfläche an die Stelle im Bild, an der Sie sie platzieren möchten (in der Regel über die zu steuernde Leuchte oder über etwas, was diese Leuchte hervorhebt). Sie können die Größe des Kreises ändern, indem Sie ihn mit zwei Fingern vergrößern oder verkleinern.

Um weitere Steuerflächen hinzuzufügen wiederholen Sie den Ablauf indem Sie wieder auf das **+**-Zeichen tippen.

Sie können das Bild umbenennen, indem Sie das Bild auswählen, **Bearbeiten** wählen und auf den Bildtitel oben auf dem Bildschirm tippen. Der Text kann dann bearbeitet und mit **Fertig** gespeichert werden

Wenn Sie alle gewünschten Leuchtensteuerungen in das Bild eingefügt haben, wählen Sie **Fertig**. Hinweis: Alle Basis-Szenen oder Gruppen, die den Leuchten im Bild zugeordnet sind, werden unter dem Bild angezeigt.

Um zur Galerie zurückzukehren und weitere Fotos hinzuzufügen, wählen Sie **Schließen**.

Tipp: Verwenden Sie ein Panoramabild, um mehrere Leuchten in einem Foto zu erfassen. Oder Sie nutzen einen Grundriss und fügen die passenden Kreise für die Leuchtensteuerung je nach Standort der Leuchten hinzu.

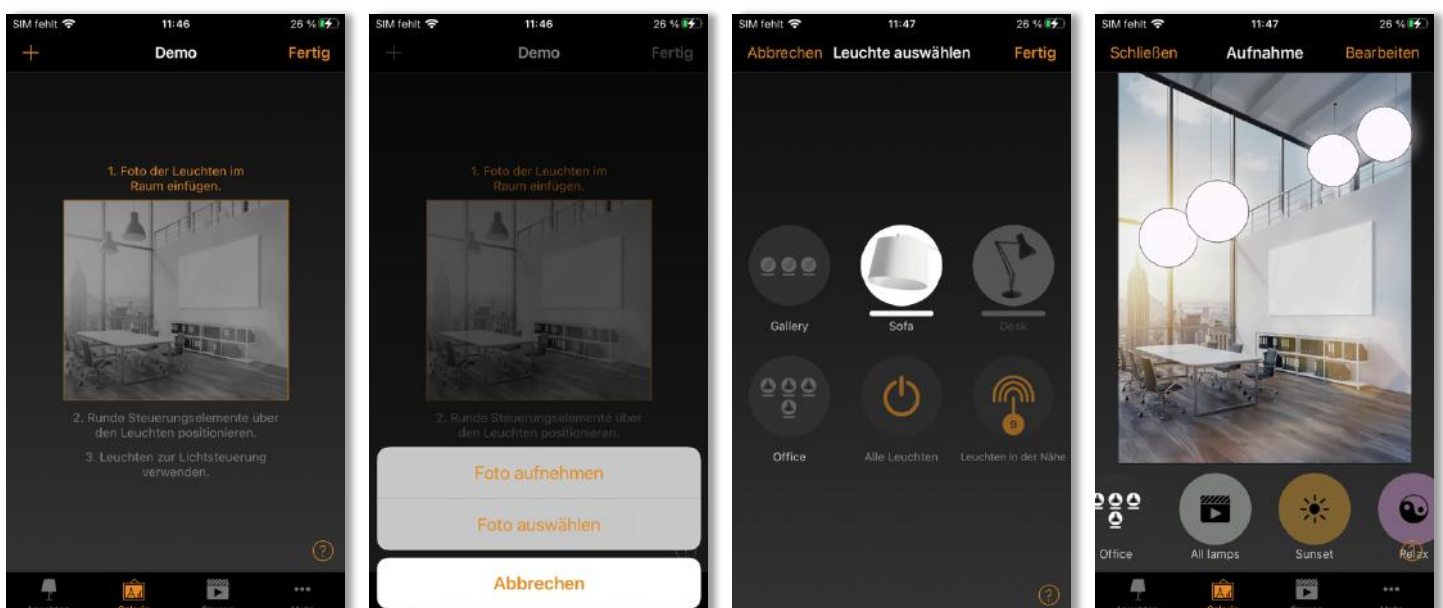

Steuerung von Leuchten

Nachdem Sie mindestens ein Bild hinzugefügt haben, können Sie dieses in der Galerie öffnen und die Leuchten darin steuern. Tippen Sie auf ein Bild, um es im Vollbildmodus zu öffnen. Hinweis: Szenen oder Gruppen, die mit Leuchten im Bild verbunden sind, werden unter dem Bild angezeigt. Das Szenensymbol wird auch dann angezeigt, wenn nur eine Leuchte des Bildes Teil der Szene ist.

Verwenden Sie die Gestensteuerung, um die Leuchten im Bild zu steuern. Wenn die Steuerung einzelner Leuchtensymbole durchgeführt wird, wird nur die ausgewählte Leuchte gesteuert. Wenn ein Bereich des Bildes ausgewählt wird, der keine Symbole hat, steuern Sie alle Leuchten, die im Bild mit Symbolen versehen sind.

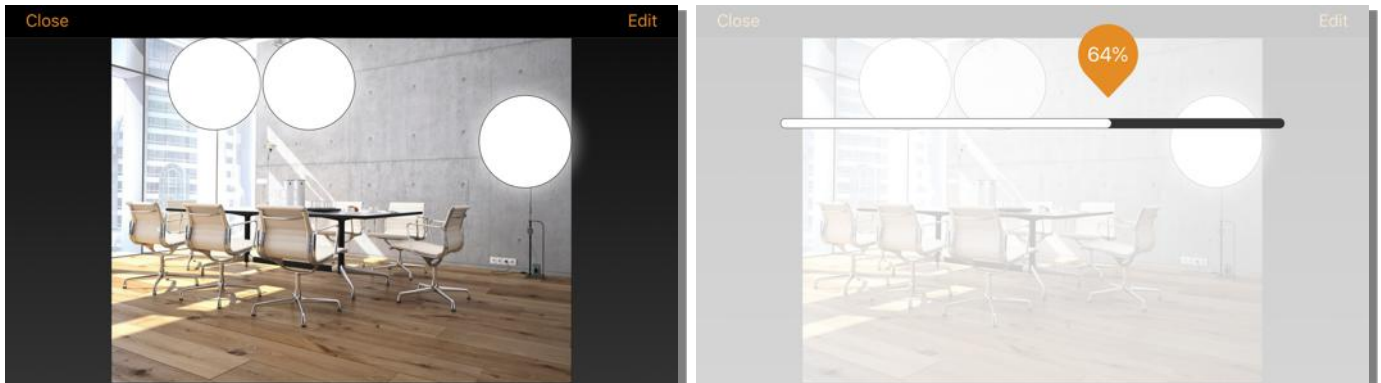

Anordnen von Galeriebildern

Sie können die Reihenfolge und Größe der Bilder in der Galerie ändern.

Wählen Sie oben auf dem Bildschirm die Option **Bearbeiten** und ziehen Sie die Bilder per Drag & Drop, um sie anzuordnen.

Wenn Sie die Größe der Bilder ändern möchten, bewegen Sie den Balken zwischen den Bildern nach oben oder unten. Beachten Sie, dass diese Funktion nur für Apple iOS verfügbar ist.

Bestätigen Sie die Änderungen, indem Sie **Fertig** wählen.

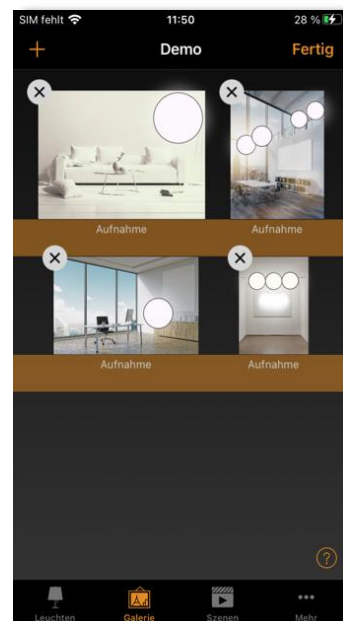
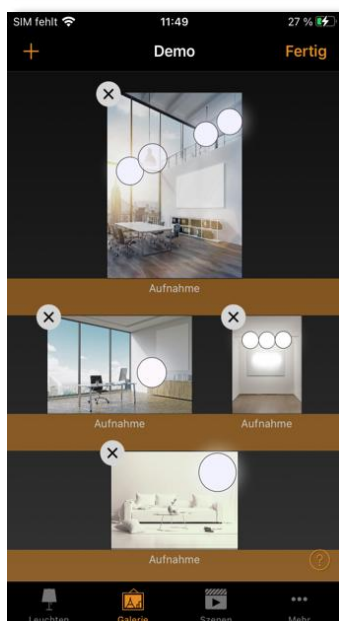

Register Szenen

Mit Szenen können Sie Beleuchtungssituationen erstellen und abrufen. Eine Szene kann jede Variation von Leuchten im Netzwerk steuern. Leuchten können in mehreren Szenen verwendet werden.

Es können bis zu 255 Szenen erstellt werden.

Szenen aktivieren sich nie von selbst. Sie müssen immer durch etwas aktiviert werden:

- **Manuell:** Zum Beispiel durch Drücken eines Casambi-fähigen Tasters/eines Schalters oder durch Auswahl des Szenensymbols in der App.
- **Sensor:** Zum Beispiel kann ein Sensor so konfiguriert werden, dass eine Szene aktiviert wird, wenn eine Bewegung erkannt wurde.
- **Zeitschaltuhr:** Zum Beispiel durch die Einstellung einer Zeitschaltuhr, die die Beleuchtung zu einer bestimmten Tageszeit einschaltet.

Hinweis: Zeitschaltuhren, Schalter oder Sensoren können nicht programmiert werden eine Szene zu aktivieren, ohne dass zuvor eine Szene erstellt wurde.

Eine Szene ist aktiv, wenn ihr Symbol hervorgehoben ist.

Arten von Szenen

Es gibt drei Arten von "Szenen", die in der Casambi-App erstellt werden können. Welche Sie verwenden, hängt davon ab, was Sie erreichen wollen.

Hinweis: Bevor Abläufe, bzw. Animationen oder zeitbedingte Szenen korrekt verwendet werden können, müssen zunächst Basis-Szenen erstellt werden.

Szene Hierbei handelt es sich um ein einzelnes Beleuchtungsszenario (in der Regel mit mehreren Leuchten, die auf verschiedene Dimmstufen und/oder Farben eingestellt sind), das Sie abrufen können möchten. Einfache Szenen können auch als zirkadiane Szenen konfiguriert werden (so dass sich abstimbar weiße Leuchten automatisch nach einem definierten Tageszeit-Profil einstellen, solange die Szene aktiv ist), oder als Tageslichtszene (die die Leuchten in der Szene entsprechend der von einem Lux-Sensor gemessenen Lichtmenge einstellt).

Animation Diese Szenenart besteht aus mindestens einer Basis-Szene. Wenn die Animationsszene aktiv ist, werden die Basisszenen automatisch nacheinander durchlaufen um eine Abfolge von Lichtwechseln zu erzeugen (z. B. eine Abfolge von Rot-, Grün- und Blautönen oder eine Szene, die auf verschiedene Stufen gedimmt wird).

Zeitbedingte Szene Besteht aus mindestens zwei "Zuständen" mit jeweils unterschiedlichen Szenen oder Dimmstufen einer Szene. Je nachdem, wann die zeitbedingte Szene aktiviert wird, wird die entsprechende Lichtszene für diese Zeit aktiviert.

In den folgenden Abschnitten finden Sie weitere Einzelheiten zu allen Szenentypen.

Erstellen einer Basis-Szene

Wählen Sie **Bearbeiten** und **+**, geben Sie einen Namen für die Szene ein und wählen Sie **Szene hinzufügen**. Die Ansicht *Szene bearbeiten* wird geöffnet, in der Sie die Leuchten auswählen und anpassen können, die in die Szene aufgenommen werden sollen.

Wählen Sie einzelne Leuchten aus, oder verwenden Sie **Keine**, **Invertieren** oder **Alle**, um alle Leuchten aus der Szene zu entfernen, alle aktiven Leuchten in inaktiv zu ändern und umgekehrt, oder alle Netzwerkleuchten zur Szene hinzuzufügen. Verwenden Sie **+** oder **-**, um alle einzeln sichtbaren Leuchten hinzuzufügen oder zu entfernen.

Um Leuchten aus einer Gruppe zu einer Szene hinzuzufügen, tippen Sie doppelt auf die Gruppe und wählen Sie die Leuchten aus. Fügen Sie alle Gruppenleuchten hinzu oder entfernen Sie sie, indem Sie auf **+** oder **-** tippen. Passen Sie ausgewählte Gruppenleuchten mit einfachen Gesten an einer beliebigen Stelle im Gruppenbereich an.

Leuchten können auch aus einem Galeriebild zu einer Szene hinzugefügt werden. Wählen Sie die Registerkarte *Galerie*, öffnen Sie das entsprechende Galeriebild und wählen Sie die gewünschte(n) Leuchte(n) aus.

Sie können die Leuchten einzeln mit einer Steuergeste einstellen, oder Sie können über das Menü **Leuchten in Szene** alle Leuchten in der Szene einstellen.

Um den Namen, das Bild und die Farbe für die Szene zu ändern, wählen Sie unten auf dem Bildschirm *Einstellungen*. Sie können die Szene umbenennen, die Farbpalette verwenden, um eine Farbe für das Szenensymbol festzulegen, und ein Symbol für die Szene auswählen. Eine Szene kann aus der Benutzeransicht ausgeblendet werden, indem Sie per Schieber **Versteckt** wählen. Um zur Registerkarte *Szenen* zurückzukehren, wählen Sie **Fertig**.

Fügen Sie weitere Szenen hinzu, indem Sie das **+** oben auf der Registerkarte *Szenen* verwenden. Kopieren Sie Szenen, indem Sie auf eine vorhandene Szene drücken und sie gedrückt halten. Es wird eine Kopie im Bearbeitungsmodus erstellt, wobei dem ursprünglichen Szenennamen eine zusätzliche Nummer hinzugefügt wird. Sie können diese Szene in den *Szeneneinstellungen* umbenennen.

Tipp: Denken Sie daran, die Leuchten, die in einer Szene ausgeschaltet sein sollen, mit einzubeziehen und sie auf 0 % Dimmwert einzustellen.

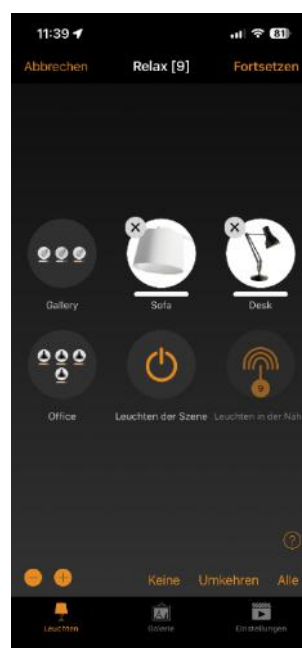
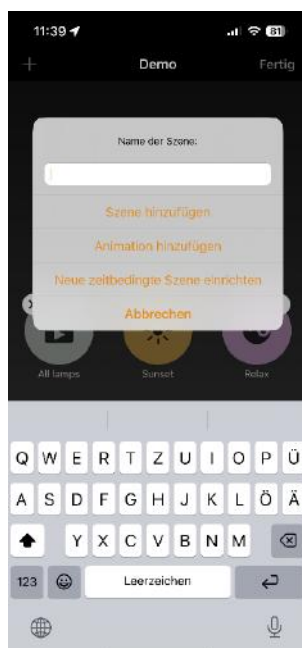

Zirkadiane Szenen

Bei Zirkadianen Szenen wird die Farbtemperatur der in einer Szene enthaltenen Leuchten tageszeitabhängig gesteuert. Der zeitabhängige Farbtemperaturverlauf ist als Diagramm hinterlegt, das die Tagesstunden und die Farbtemperatur anzeigt. Wenn eine zirkadiane Szene aktiv ist, wird die Farbtemperatur auf der Grundlage dieses Diagramms eingestellt. Solange die Szene aktiv ist, wird die Farbtemperatur gemäß dem Diagramm angepasst. Falls gewünscht, kann ein zirkadianes Profil auch in der gleichen Szene wie die Tageslichtsteuerung verwendet werden.

Ein zirkadianes Profil kann zu einer Szene hinzugefügt werden, die Sie gerade bearbeiten. Um einer Szene einen zirkadianen Rhythmus hinzuzufügen, wählen Sie das Symbol *Einstellungen* in der unteren rechten Ecke und dann *Tageslichtrhythmus*. Wählen Sie **Neues Profil erstellen**, geben Sie einen Namen ein oder übernehmen Sie den Vorschlag und drücken Sie auf **OK**. Sie können auch ein bereits vorhandenes Profil wählen oder Profile aus anderen Netzwerken importieren, die auf demselben Gerät erstellt wurden. Um ein Profil aus einem anderen Netzwerk zu importieren, wählen Sie einfach die Option **Import** und Sie erhalten zur Auswahl eine Liste der zirkadianen Rhythmen aus den anderen Netzwerken auf Ihrem Gerät.

Wählen Sie den gewünschten Profilnamen und tippen Sie auf das Diagramm. Sie können dann die Punkte im Diagramm sowohl in Richtung der Zeitachse als auch in Richtung der Farbtemperaturachse verschieben und so an Ihre Bedürfnisse anpassen. Der Meßpunkt auf der Tageszeitachse kann auch nach links oder rechts verschoben werden um Ihnen zu helfen, den Beginn und das Ende Ihres zirkadianen Rhythmus zu bestimmen. Wenn Sie diesen verschieben, werden oben links die Uhrzeit und die Farbtemperatur angezeigt.

Sie können Punkte im Diagramm hinzufügen oder entfernen. Drücken und halten Sie einen Bereich im Diagramm, um einen neuen Markierungspunkt zu erstellen. Wählen Sie einen vorhandenen Punkt aus, um ihn zu markieren, und klicken Sie dann auf das Mülleimersymbol unten links, um den markierten Punkt zu löschen.

Verwenden Sie die Option **Form wechseln**, um die Form des Antwortdiagramms von einem Kurvendiagramm in ein Stufendiagramm zu ändern.

Wählen Sie **Fertig**, wenn Ihr Rhythmus vollständig ist.

Anmerkungen:

- Nur Leuchten mit veränderbarer Farbtemperatur („tunable white“) können einem zirkadianen Profil folgen.
- Es können mehrere zirkadiane Rhythmen erstellt werden, aber es kann nur ein Profil pro Szene verwendet werden.
- Wenn Sie ein abweichendes zirkadianes Diagramm für eine andere (z.B. kodierte) Szene definieren möchten, ist ein neues Diagramm zu erstellen. Wenn Sie ein Diagramm auswählen und bearbeiten, das in einer anderen Szene verwendet wird, wirkt sich die Änderung auch auf die ursprüngliche Szene aus.
- Szenen, die ein zirkadianes Diagramm enthalten, zeigen ein kleines Diagramm im Symbolbild der Szene an.

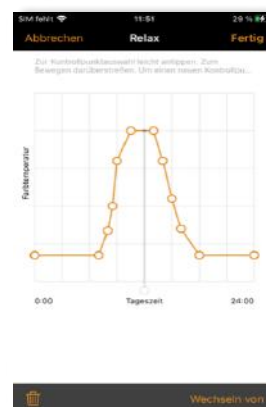
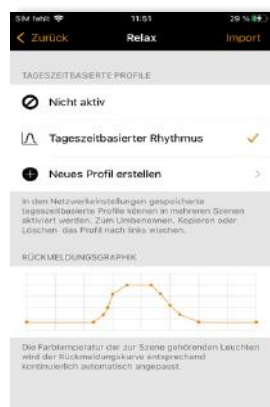

Tageslichtsteuerung

Tageslichtszenen nutzen die von entsprechenden Sensoren gelieferten Informationen zur Beleuchtungsstärke, um den Dimmwert der Szene automatisch anzupassen. Ein separates Dimmen einer Tageslichtszene ist daher nicht möglich oder erforderlich. Die *Tageslichtsteuerung* kann bei der Bearbeitung einer Basisszene ausgewählt und konfiguriert werden. *Nicht aktiv* ist voreingestellt. Die verfügbaren Einstellungen werden im Folgenden beschrieben:

Basis (EIN/AUS) Leuchten in einer aktiven Szene werden auf Grundlage von zwei konfigurierbaren Schwellenwerten ein- oder ausgeschaltet (oder auf den in den Basic ON/OFF-Einstellungen definierten Mindestdimmwert reduziert).

- Fällt der gemessene Luxwert unter die Einstellung "EINSchalten bei", werden die Leuchten eingeschaltet.
- Steigt der gemessene Luxwert über die Einstellung "AUSschalten bei", wird das Licht ausgeschaltet (oder auf den Mindestdimmwert gesetzt, wenn dieser nicht 0% beträgt)
- Die Szene kann so eingestellt werden, dass die Leuchten beim Aktivieren der Szene (z.B. durch einen Bewegungsmelder) ein- oder ausgeschaltet werden, wenn die gemessene Helligkeit beim Aktivieren der Szene zwischen den Werten für "EINSchalten bei" und "AUSschalten bei" liegt.

Der minimale Dimmwert bezieht sich auf die Dimmwerte der Szene (d. h. wenn der Mindestdimmwert 10% beträgt und die Szene selbst auf 70% gedimmt ist, beträgt der absolute minimale Dimmwert 7%).

Hinweis: Konfigurieren Sie die Schwellenwerte so, dass sie weit genug voneinander entfernt sind, um wiederholtes oder unerwünschtes Ein- und Ausschalten zu vermeiden.

Hinweis: Wird die Szene aktiviert, schalten die Leuchten zunächst ein, es sei denn der gemessene Luxwert liegt oberhalb des Schwellwertes "AUSschalten bei".

Offene Schleife Bei Leuchten in einer aktiven Szene wird der Dimmwert durch Vergleich der Messwerte des Sensors in Lux mit einer Reaktionskurve angepasst. Die Sensoren sollten nicht durch das Licht der Leuchten in der Szene beeinflusst werden (Beispiele: Sensor im Freien oder oberhalb der Leuchtenebene oder Sensor auf ein von den Leuchten entferntes Fenster gerichtet).

Geschlossene Schleife Es wird ein Sollwert für die Beleuchtungsstärke festgelegt. Der Sensor dimmt die Leuchten in der aktiven Szene und versucht, den Sollwert durch Beobachtung der Ergebnisse seiner eigenen Änderungen zu erreichen und beizubehalten. Die Sensoren werden durch das Licht der Leuchten in der Szene beeinflusst.

(Beispiel: Der Tageslichtsensor befindet sich im selben Bereich wie die Leuchten, wie ein Einbausensor).

Beachten Sie, dass die Einstellung Mindestdimmwert (%) in den Parametern für den geschlossenen Regelkreis für die ausgewählte Szene gilt. Wenn z.B. der Mindestdimmwert auf 10% eingestellt ist und die Szene des geschlossenen Regelkreises auf 50% gedimmt ist, wird der Mindestdimmwert für die Szene des geschlossenen Regelkreises 5% (10 % von 50 %) sein.

Beachten Sie auch, dass die Option Aktivierungsebene, mit der ein Startdimmwert in Abhängigkeit der Beleuchtungsstärke bei Aktivierung der Szene festgelegt wird, nur bei Evolution-Netzwerken arbeitet.

Extern Diese Option entspricht der offenen Schleife, basiert aber auf einem Dimm-Eingangssignal von 0-100%, das vom Sensor gesendet wird und nicht auf einem Lux-Wert. Diese Option wurde entwickelt, um auch Signale von nicht Casambi-ready Sensoren verwenden zu können, die Dimmwerte statt Luxwerte senden. Beispiele hierfür sind ein CBU-ASD, der an einen nicht Casambi-fähigen Sensor angeschlossen ist, oder wenn die Dimmung von einem externen DALI-Controller oder DALI-Sensor durchgeführt wird. Casambi-ready-Sensoren, die von unseren Partnern entwickelt wurden, enthalten bereits die Casambi-Firmware und müssen daher nicht mit der Option *Extern* verbunden werden.

Wenn Sie die gewünschte Betriebsart ausgewählt haben, sind die Kontrollsensoren auszuwählen und einige andere Parameter einzustellen. Die zu konfigurierenden Parameter variieren je nach ausgewähltem Betriebsmodus. Erklärungen zu den einzelnen Funktionen finden Sie unter jedem Optionsfeld in der App. Für die Modi *Offene Schleife* oder *Extern* können Sie die Reaktionskurve auf ähnliche Weise konfigurieren wie die Reaktionskurve eines zirkadianen Profils.

Beachten Sie, dass eine Tageslichtszenen nicht als Teil einer Animation verwendet werden kann.

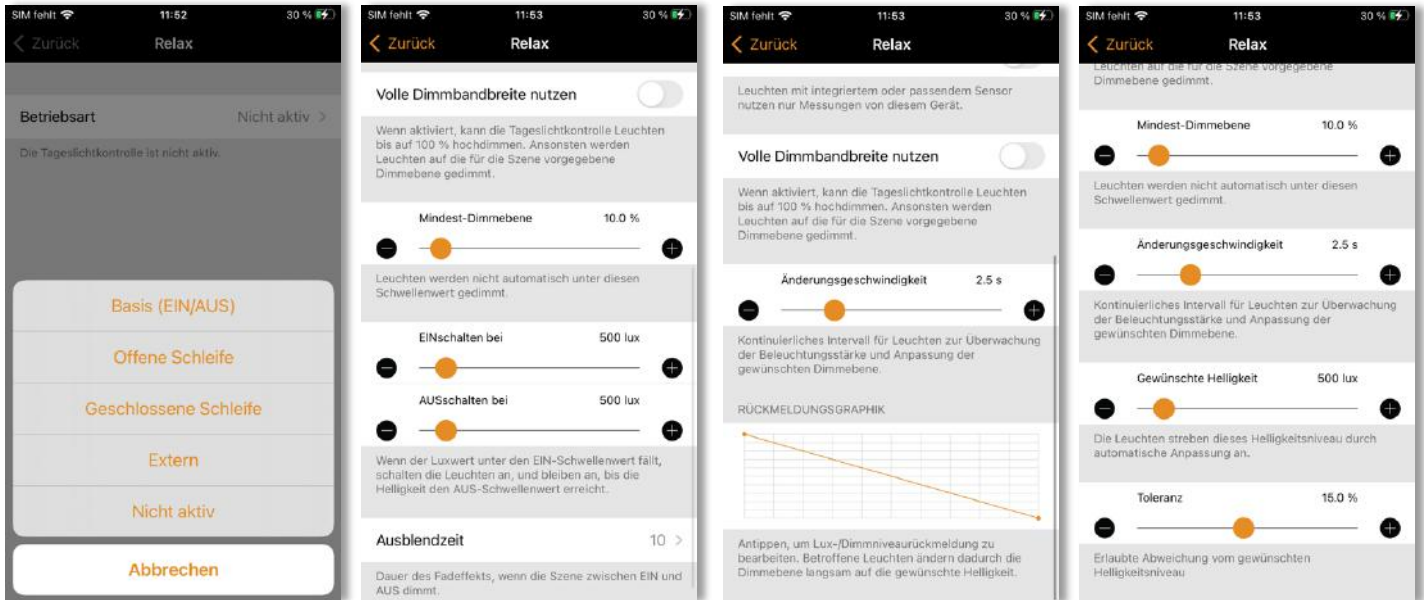

Animation

Animationen bestehen aus mehreren bestehenden Basis-Szenen, die in einer bestimmten Reihenfolge aktiviert werden. Eine Animation wird vom Casambi-System ebenfalls als eine Szene behandelt, unabhängig davon, wie viele Basis-Szenen enthalten sind. Aus diesem Grund müssen die in der Animationsszene verwendeten Basis-Szenen immer sorgfältig ausgewählt werden, um potentiell unerwünschte Szenarien zu vermeiden. Animationen können auf die gleiche Weise aktiviert werden wie Szenen. Animationen können keine anderen Animationen oder zeitbasierte Szenen auslösen.

Wählen Sie **Bearbeiten** und dann das **+** in der oberen rechten Ecke. Wählen Sie einen Namen und **Animation hinzufügen**. Es muss bereits mindestens eine Szene vorhanden sein, um eine Animation erstellen zu können.

Fügen Sie Animationsschritte hinzu. Schritte bestehen aus Szenen und Wartezeiten. Die Anzahl der Schritte pro Animation ist auf maximal 80 begrenzt. Die genaue Anzahl hängt aber davon ab, welche Zeiteinstellungen für jeden Schritt verwendet werden. Die Szenen und Wartezeiten können in beliebiger Reihenfolge hinzugefügt werden. Die Reihenfolge lässt sich ändern, indem Sie das aus drei Linien bestehende Symbol rechts neben dem betreffenden Animationsschritt an eine neue Position in der Schrittliste ziehen. Wenn die Animation aktiviert wird, werden die Schritte in der aufgeführten Reihenfolge (oben beginnend) ausgeführt.

Für jede in einer Animation verwendete Szene kann eine Einblendzeit und ein Dimmwert festgelegt werden. Die Einblendzeit gibt an, wie lange es dauert, bis die Szene ihren in der Animation eingestellten Dimmwert erreicht. Die Einstellung einer Einblendzeit von 0 ergibt eine tatsächliche Einblendzeit von etwa 0,2 Sekunden. Der Dimmwert ist der prozentuale Anteil der Dimmung im Verhältnis zum eingestellten Dimmwert in der Szene.

Beispiel: In der Szene sind alle Leuchten auf 50 % eingestellt. In der Animation ist der Dimmwert auf 50 % eingestellt. Wenn die Animation aktiv ist, dimmen die Leuchten der genutzten Szene auf 25 %.

Eine Animation kann so eingestellt werden, dass sie ausblendet (Standard), auf dem letzten Schritt verbleibt oder komplett wiederholt wird. Der Name der Animation, die Farbe des Symbols und das Symbol können eingestellt werden. Die Animation kann zur Verbesserung der Übersichtlichkeit bei Bedarf auch aus der Benutzeransicht der Registerkarte *Szenen* ausgeblendet werden. Sie wird wieder angezeigt, wenn **Bearbeiten** ausgewählt wurde.

Um die Bearbeitung der Animation abzuschließen, wählen Sie **Fertig**.

Das Szenensymbol für die Animation zeigt die Gesamtdauer der Animation an. Wenn die Animation auf Wiederholung eingestellt ist, wird auch ein Unendlichkeitssymbol angezeigt.

Hinweise: Tageslichtszenen können nicht in einer Animationsszene verwendet werden und nicht wiederholende Animationen können nicht in zeitbasierten Szenen verwendet werden.

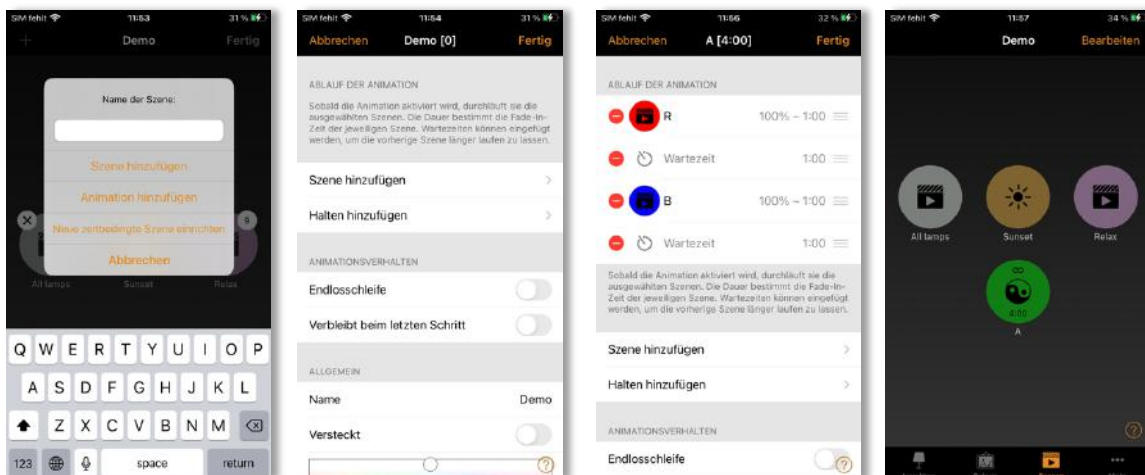

Beispiel-Animationen

Beispiel 1:

3. Szene Rot; Einblendzeit 10 Sek.
4. 3 min Halten
5. Szene Blau, Einblendzeit 10 Sek.
6. 5 min Halten
7. Alle aus, Einblendzeit 10 Sek.

Wenn diese Animation aktiviert ist, werden die entsprechenden Leuchten innerhalb von 10 Sekunden in die Szene Rot übergehen. Rot bleibt 3 Minuten lang aktiv. Dann wird in 10 Sekunden auf die Szene Blau überblendet. Blau bleibt 5 Minuten lang aktiv und wird dann in 10 Sekunden ausgeblendet.

Beispiel 2:

- Szene SHOWROOM1, 100% Einblendzeit 1 sec
- 15 Sekunden Halten
- Szene SHOWROOM1, 0% Einblendzeit 1 sec
- Szene SHOWROOM2, 100% Einblendzeit 1 sec
- 15 Sekunden Halten
- Szene SHOWROOM2, 0% Einblendzeit 1 sec
- Szene SHOWROOM3, 100% Einblendzeit 1 sec
- 15 Sekunden Halten
- Szene SHOWROOM3, 0% Einblendzeit 1 sec
- Wiederholung EIN

Bei Aktivierung wird die obige Animationsszene innerhalb von einer Sekunde in die Szene SHOWROOM1 eingeblendet und bleibt 15 Sekunden lang aktiv, bevor sie innerhalb von einer Sekunde wieder auf 0% ausgeblendet wird. Anschließend wird die Szene SHOWROOM2 in einer Sekunde eingeblendet und bleibt 15 Sekunden lang aktiv, bevor sie innerhalb von einer Sekunde ausgeblendet wird. Danach wird die Szene SHOWROOM3 in einer Sekunde eingeblendet und bleibt 15 Sekunden lang aktiv, bevor sie innerhalb von einer Sekunde wieder ausgeblendet wird. Die gesamte Animation wiederholt sich dann.

Beispiele dafür, warum jede Grundszene in einer Animation wichtig ist

Das Ergebnis kann von dem "gewünschten" Ergebnis abweichen, je nach dem Status ALLER Leuchten in JEDER Szene, die in der Animation verwendet werden.

*Wenn jede Szene immer dieselben Leuchten enthält.
(auch wenn diese Leuchten ausgeschaltet sind)*

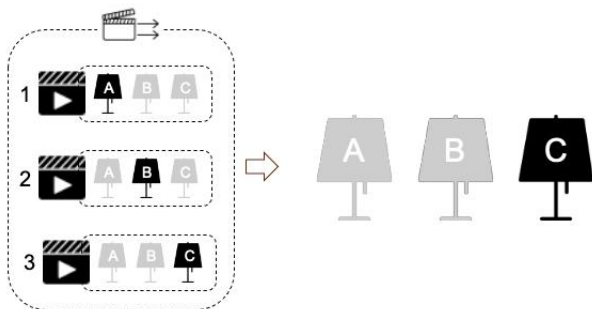

*Animation wird wiederholt
(Nur eine Leuchte ist zur gleichen Zeit eingeschaltet)*

Wenn jede Szene NICHT alle dieselben Leuchten

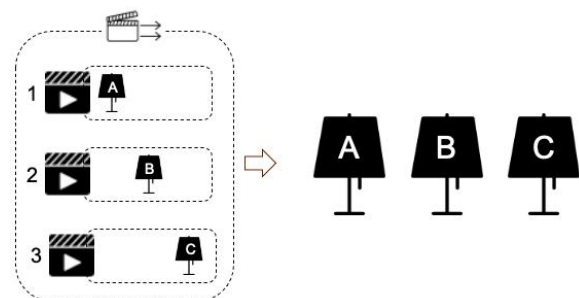

*Animation wird nicht wiederholt
(Alle 3 Leuchten sind nach dem letzten Schritt ein)*

Zeitbedingte Szenen

Eine zeitbedingte Szene kann verwendet werden, um zeitabhängig durch ein und denselben Auslöser unterschiedliche Dimmwerte einer Szene zu erhalten oder unterschiedliche Szenen zu aktivieren. Eine zeitbedingte Szene muss im Gegensatz zu einem Timer aktiviert werden, hat aber den Vorteil, dass sie zu zufälligen Zeitpunkten ausgelöst werden kann und somit Szenen nur bei Bedarf aktiviert werden. Insbesondere Schalter, Taster, Timer oder Präsenz/ Bewegungsmelder eignen sich zur Aktivierung zeitbedingter Szenen. Eine zeitbedingte Szene enthält mindestens zwei „Bedingungen“ genannte Zustände, zu der jeweils eine Zeit, ab der sie aktiviert werden können, eine Einblendzeit sowie eine statische Szene gehören. Eine zeitbedingte Szene wird im Casambi-System als eine Szene behandelt, unabhängig davon, wie viele Szenen in ihr enthalten sind. Aus diesem Grund müssen die in der zeitbedingten Szene enthaltenen Szenen immer sorgfältig abgewogen werden, um potenziell unerwünschte Szenarien zu vermeiden. Zeitbedingte Szenen können keine anderen zeitbedingten Szenen auslösen, wohl aber sich wiederholende Animationen.

Um eine zeitbedingte Szene zu erstellen, wählen Sie **Bearbeiten** und dann das **+** in der oberen rechten Ecke. Benennen Sie die Szene und wählen Sie **neue zeitbedingte Szene einrichten**. Hinweis: Es muss mindestens eine statische Szene vorhanden sein, um eine zeitbedingte Szene zu erstellen.

Wählen Sie **An allen Tagen** und legen Sie fest, wann der erste aktive Zeitraum der Bedingungen beginnen soll. Konfigurieren Sie aus Wochentagen und Uhrzeit oder wählen Sie basierend auf Sonnenaufgang oder Sonnenuntergang (wenn Sie Standort aktiviert haben). Drücken Sie nach der Einstellung auf **Fertig**.

Stellen Sie die Einblendzeit für die zu aktivierende Szene ein. Damit wird festgelegt, wie lange es dauert, bis die Szene eingeblendet ist, wenn die zeitbasierte Szene während des aktiven Zeitraums dieser Bedingung aktiviert wird.

Wählen Sie eine **Szene hinzufügen**, um die zu aktivierende Szene auszuwählen. Sie können auch auf die Szene tippen und bei Bedarf ihren Dimmwert ändern. Dadurch ist es nicht erforderlich, für jede Dimmwert oder das Ausschalten der betroffenen Leuchten eine eigene Szene zu erstellen. Der Dimmwert ist, wie bei den Animationen beschrieben, relativ zum Dimmwert der ursprünglichen Szene.

Führen Sie das gleiche Verfahren für die zweite Bedingung durch. Wenn Sie weitere Bedingungen hinzufügen möchten, wählen Sie **Bedingung hinzufügen**.

Der Name der zeitbedingten Szene, die Farbe des Symbols und das Symbol können eingestellt werden, und die zeitbedingte Szene kann bei Bedarf auch aus der Benutzeransicht der Registerkarte *Szenen* ausgeblendet werden. Sie wird wieder eingeblendet, wenn **Bearbeiten** ausgewählt wurde.

Wenn Sie die Bearbeitung der zeitbasierten Szene abgeschlossen haben, wählen Sie **Fertig**.

Anmerkungen:

- Mehrere Szenen können Teil einer einzigen Bedingung sein. Sollten Leuchten in mehr als einer Szene enthalten sein, die durch dieselbe Bedingung aktiviert werden, können die Leuchten widersprüchliche Steuersignale erhalten und daher anders als erwartet reagieren.
- Nicht-wiederholende Animationen können nicht mit zeitbedingten Szenen verwendet werden.
- Wenn während des Zeitraums, in dem sich die Bedingungen ändern, eine zeitbedingte Szene aktiv ist, wird automatisch die nächste Bedingung eingestellt.
- Da das gesamte Dimmen einer zeitbasierten Szene innerhalb der Szenenkonfiguration selbst erfolgt, ist ein separates Dimmen einer Tageslichtszene nicht möglich oder erforderlich.

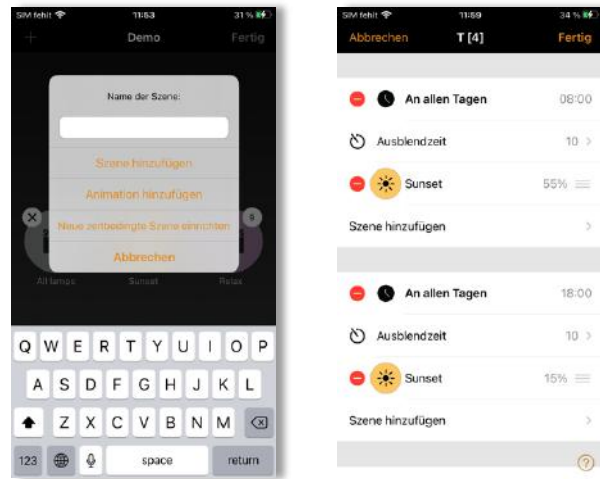

Beispiel für eine zeitbedingte Szene

Eine zeitabhängige Szene ("T") wird erstellt, um die Szene "Sunset" zwischen 08.00 und 18.00 Uhr auf 55% zu dimmen. Dies ist die erste Bedingung für die zeitabhängige Szene.

Zwischen 18.00 und 08.00 Uhr wird die Dimmstufe derselben Szene "Sunset" auf 15 % eingestellt (um nicht zu hell zu sein, wenn die Szene in der Nacht aktiviert wird). Dies ist die zweite Bedingung für die zeitabhängige Szene.

Die Szene ist nicht 24 Stunden pro Tag aktiv. Stattdessen wird ein Anwesenheitssensor so eingestellt, dass er die zeitbasierte Szene "T" nur auslöst, wenn Anwesenheit erkannt wird. Je nachdem, wann die zeitabhängige Szene ausgelöst wird, stellt er dann den Dimmwert der Szene „T“ entsprechend ein.

Beispiele, warum die Konfiguration jeder Szene, die in der Bedingung einer zeitbedingten Szene verwendet wird, so wichtig ist

Das Ergebnis kann von dem "gewünschten" Ergebnis abweichen, je nach dem Status ALLER Leuchten, die in JEDER Szene der zeitbedingten Szene verwendet werden.

Wenn jede Szene immer dieselben Leuchten enthält. Wenn jede Szene NICHT alle dieselben Leuchten (auch wenn diese Leuchten ausgeschaltet sind)

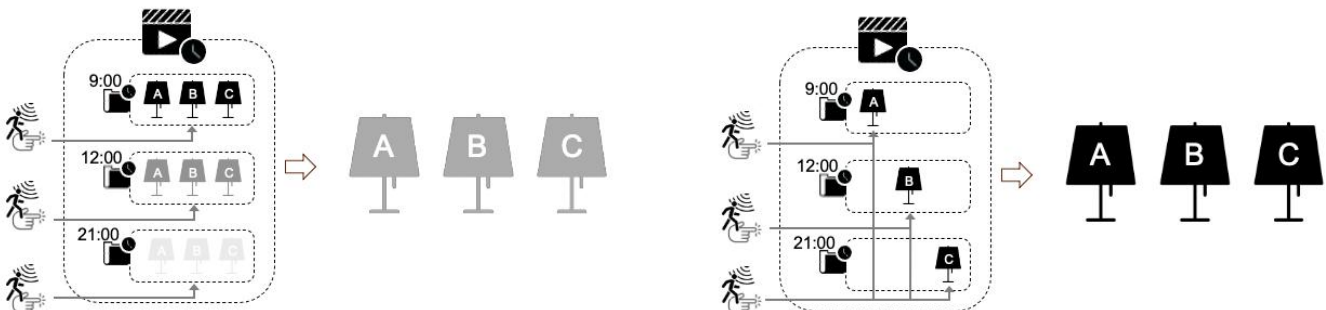

Jede Bedingungsszene wird wie erwartet ausgelöst (z. B. werden 3 Leuchten wie erwartet gedimmt) zurück-

Leuchten, die nicht in einer Bedingungsszene enthalten sind, werden zu einem früheren gültigen Zustand kehren (z. B. alle 3 Lampen EIN in der letzten Bedingung)

Register *Mehr*

Timer (Zeitschaltuhren)

Mit der Timerfunktion können Sie einen oder mehrere Timer erstellen, die so konfiguriert werden können, dass sie Szenen in Abhängigkeit von der Uhrzeit, dem Datum oder den Zeiten für Sonnenaufgang und -untergang ein- und/ oder ausschalten. So können Sie z. B. die Leuchten in Besprechungsräumen so einstellen, dass sie während der Bürozeiten aktiviert werden, oder die Flurbeleuchtung so, dass sie während der Nacht auf ein niedrigeres Niveau gedimmt wird.

Um einen Timer einzustellen, gehen Sie auf die Registerkarte *Mehr* und wählen Sie *Timer*.

Erstellen Sie einen neuen Timer, indem Sie oben rechts auf **Bearbeiten** und dann oben links auf **+** klicken.

Wählen Sie die Schaltfläche **Schaltet EIN** und legen Sie fest, wann die Szene aktiviert werden soll. Sie können den Timer so einstellen, dass er an Wochentagen oder an einem bestimmten Datum läuft. Die Zeit kann für eine bestimmte Tageszeit eingestellt werden oder Sie können die lokalen Sonnenaufgangs- und Sonnenuntergangszeiten verwenden, um die Szene einzuschalten. Für die Verwendung von Sonnenaufgang/Sonnenuntergang muss der Netzwerkstandort aktiviert sein. Detaillierte Anweisungen finden Sie im Abschnitt Netzwerkeinstellungen. Wählen Sie **Fertig**, um die Änderungen zu bestätigen.

Wählen Sie die Option **Schaltet AUS** und legen Sie den Zeitpunkt fest, zu dem die Szene ausgeschaltet werden soll. Es stehen dieselben Optionen zur Verfügung wie bei der Option Einschaltzeit. Sie können auch die Option **Danach** wählen und die Zeitspanne festlegen, für die die Szene eingeschaltet bleiben soll. Wählen Sie **Fertig**, um die Änderungen zu bestätigen.

Wählen Sie in der Option **Szene hinzufügen** die Szene(n) aus, die Sie mit diesem Timer steuern möchten. Beachten Sie, dass keine der angesteuerten Leuchten in mehreren Szenen vorhanden sein darf wenn mehrere Szenen vom selben Timer aktiviert werden sollen. Sollten Leuchten in mehr als einer gleichzeitig aktivierten Szene enthalten sein, erhalten die Leuchten widersprüchliche Steuersignale.

Stellen Sie die Überblendzeit für die Szene ein. Dies ist die Zeit, während der die Leuchten in der Szene auf ihr definiertes Lichtniveau gesteuert werden, wenn der Timer aktiviert wird. Die Überblendung beginnt, wenn der Timer aktiviert wird. Das heißt, wenn Sie den Timer so einstellen, dass er um 14:05 Uhr die Szene einschaltet, und Sie die Überblendzeit auf 30 Sekunden festgelegt haben, ist die Szene um 14:05:30 Uhr auf voller Helligkeit. Wenn die Szene um 15:00 Uhr ausgeschaltet wird, ist das Licht um 15:00:30 Uhr vollständig aus.

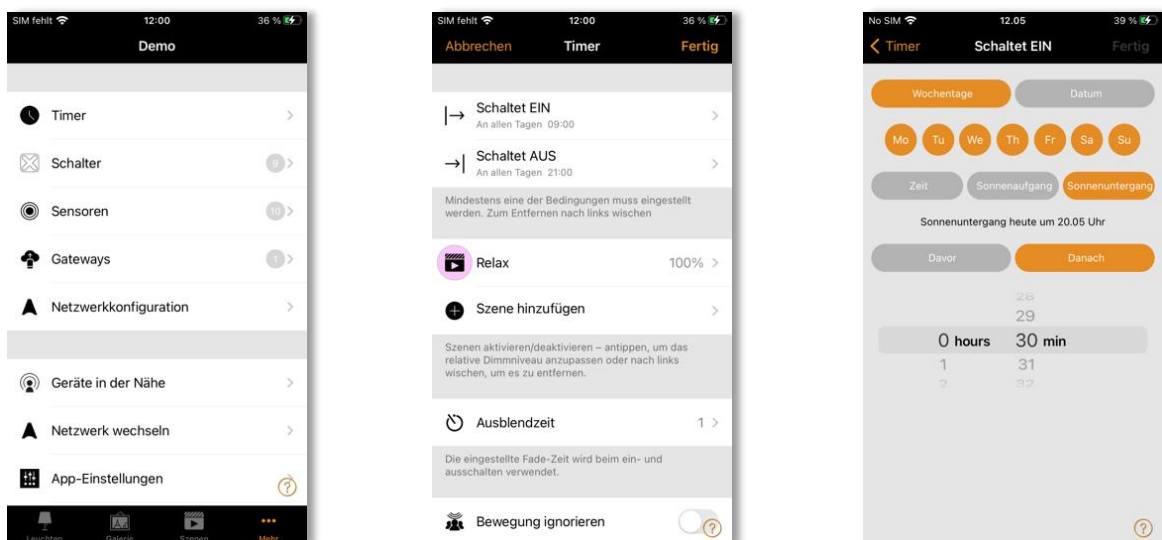

Wenn eine Anwendung auch Präsenzmelder verwendet und es erforderlich ist, dass ein Timer unabhängig von einer erkannten Bewegung arbeitet (d. h. mit einer höheren Priorität in der Casambi-Steuerungshierarchie), muss für den Timer die Option "Bewegung ignorieren" aktiviert werden. Wenn ein oder mehrere Timer mit der Option "Bewegung ignorieren" aktiviert sind, muss für mindestens einen der "Bewegung ignorieren"-Timer eine Ausschaltzeit festgelegt werden, um sicherzustellen, dass die hierarchisch darunter liegende Anwesenheits- oder Timersteuerung fortgesetzt werden kann. Im Anhang finden Sie eine Erläuterung der Steuerungshierarchie.

Es gibt die Option, dass ein Timer die manuelle Steuerung entfernt, wenn er aktiviert wird. Dies hat den Effekt, dass alle derzeit aktiven, manuell ausgelösten Befehle (z.B. per Taster oder App) entfernt werden, die die Steuerung von Leuchten übernommen hatten. Wenn die Option "Entfernt die manuelle Steuerung" für einen Timer aktiviert wird, ohne dass eine Szene ausgewählt ist, wirkt sie sich auf alle Leuchten im Netzwerk aus. Wenn eine Szene als Teil der Timer-Konfiguration ausgewählt ist, wirkt sich die Option nur auf alle aktiven manuellen Steuerungen aus, die auf Leuchten in der ausgewählten Szene angewendet wurden und die Szene wird zusätzlich wie üblich ausgelöst.

Es ist auch möglich, einen Timer zu aktivieren/deaktivieren, indem Sie die Schalter **Aktiviert** verwenden. Bestätigen Sie Ihre Einstellungen, indem Sie auf **Fertig** tippen.

Nach dem Speichern eines Timers ist es möglich, diesen Timer zu kopieren. Öffnen Sie dazu den Timer erneut, scrollen Sie zum Ende der Einstellungen und wählen Sie **Als Kopie speichern**.

Timer senden nur zu den eingestellten Zeiten Befehle an das Netzwerk. Wenn Sie einen Timer so programmieren, dass er zu einem Zeitpunkt aktiviert wird, der vor der aktuellen Uhrzeit liegt, wird er erst aktiviert, wenn die nächste Einschaltzeit erreicht ist (z. B. am nächsten Tag). Wenn Sie möchten, dass ein Timer auf einen Zustand aktualisiert wird, der derzeit aktiv wäre, wählen Sie **Bearbeiten** und dann die Schaltfläche **Aktualisieren** (spiralförmiger Pfeil) oben links auf der Registerkarte *Timer* neben dem **+**.

Anmerkungen:

- Bei Timern muss nicht immer eine Einschalt- oder Ausschaltzeit konfiguriert werden, wenn sie auf derselben Ebene der Steuerungshierarchie arbeiten. Beispielsweise könnten mehrere Timer so konfiguriert werden, dass sie dieselbe Szene innerhalb eines Zeitraums von 24 Stunden auf unterschiedliche Dimmwerte schalten. In diesem Fall sind nur Startzeiten für jeden Timer erforderlich, da ein Timer automatisch den vorherigen Timer derselben Hierarchiestufe überschreibt. Um eine Ein- oder Ausschaltzeit zu deaktivieren, wischen Sie auf der jeweiligen Option **Schaltet EIN** oder **Schaltet AUS** nach links (iOS) bzw. halten Sie diese gedrückt (Android). Daraufhin wird eine Löschoption angezeigt. Wählen Sie diese aus, um die Zeiteinstellung für diesen Timer zu deaktivieren. Unter der Option **Schaltet EIN** oder **Schaltet AUS** wird dann der Text *Nicht gestellt* angezeigt. Wenn Sie die Option "Bewegung ignorieren" verwenden, müssen für die Timer sowohl Einschalt- als auch Ausschaltzeiten eingestellt sein.
- Die Casambi-Geräte behalten die Zeit, wenn mindestens ein Gerät im Netz mit Strom versorgt wird. In einer Situation, in der alle Geräte keinen Strom mehr haben, muss die Netzwerkzeit neu synchronisiert werden. Um die Uhrzeit erneut einzustellen, wird die Casambi-App mit dem Netzwerk verbunden. Bei einem nicht geteilten Netzwerk muss dies mit demselben mobilen Gerät geschehen, das zur ursprünglichen Konfiguration des Netzwerks verwendet wurde. Bei einem freigegebenen Netzwerk müssen Sie sich als Administrator anmelden. Das Casambi-Ökosystem enthält Produkte, die bei Netzausfall die Zeit puffern. Informationen dazu finden Sie z.B. auf der Casambi-Homepage.
- Timer können in der Casambi-Kontrollhierarchie unterschiedliche Prioritätsebenen einnehmen, je nachdem, welche Timerfunktionen verwendet wurden (z. B. hat ein Wochentagstimer eine niedrigere Priorität als ein Datumstimer). Weitere Einzelheiten finden Sie im Abschnitt "Steuerungshierarchie" im Anhang.

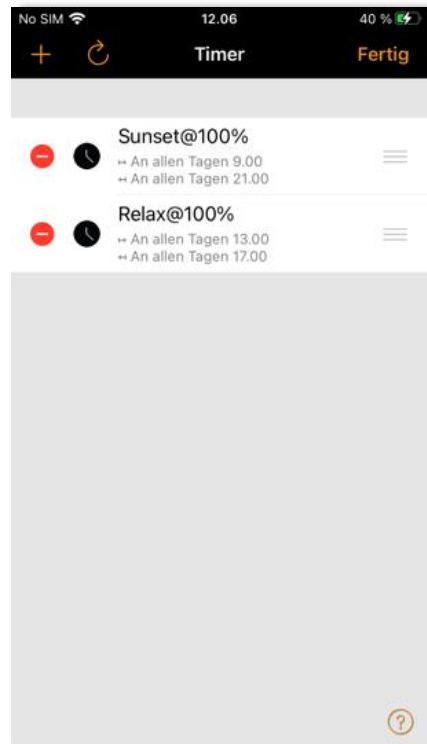
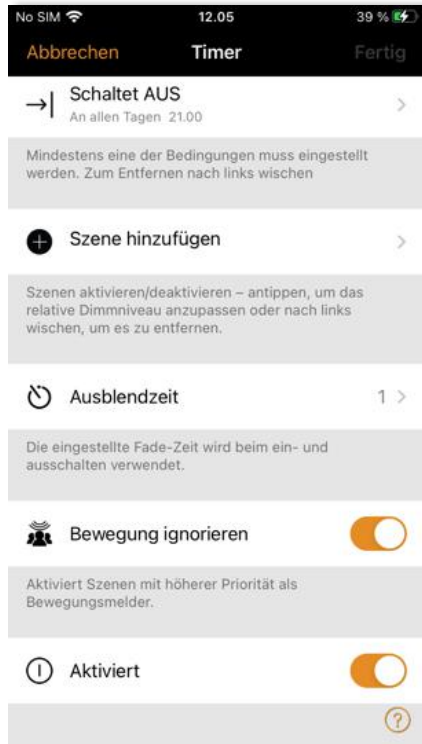

Schalter

Im Bereich Schalter können Casambi-fähige Schalter konfiguriert werden. Alle Casambi-fähigen Schalter, Taster oder Drehknöpfe, die mit dem Netzwerk verbunden sind, werden auf der Seite "Schalter" angezeigt (auch wenn sie in eine Leuchte integriert sind).

Die Verwendung von Schaltern, die nur durch das Ein- und Ausschalten von mit Netzstrom versorgten Casambi Bausteinen realisiert sind, wird im Abschnitt Smart Switching im Anhang erläutert.

Um einen Schalter zu konfigurieren, tippen Sie auf den Schalter, den Sie konfigurieren möchten.

Je nach Art des Casambi-Schalters werden Ihnen verschiedene Optionen angezeigt (z. B. die Anzahl der zur Konfiguration verfügbaren Drucktasten oder die Konfigurationsoptionen für einen Drehknopf).

Wählen Sie die zu konfigurierende Drucktaste oder den Drehknopf. Zunächst wird *Nicht in Gebrauch* angezeigt. Wählen Sie dies, um eine Liste der verfügbaren Optionen zu öffnen. Die angezeigten verfügbaren Optionen hängen von dem Profil ab, mit dem der Casambi-fähige Schalter konfiguriert wurde. Einige Casambi-fähige Schalter verfügen über mehr verfügbare Optionen als andere. Mögliche Optionen können sein:

- Steuert eine Leuchte
- Steuert ein Element
- Steuert eine Gruppe
- Szenen steuern
- Steuert alle Leuchten
- Steuerungspriorität
- Steuerungsfunktion
- Farbtemperatur anpassen (einer Leuchte)
- Verändern der Farbtemperatur einer Gruppe
- Verändern der Farbtemperatur aller Leuchten
- Szenen wechseln (umschalten)
- Aktiv / Standby
- Bewegung (Anwesenheit)
- Bewegung / Abwesenheit
- Abwesenheit
- Automatisierung wiederaufnehmen (Gruppe)
- Automatisierung wiederaufnehmen (Alle)
- Modus wechseln (umschalten)

Wählen Sie die gewünschte Option aus und prüfen Sie die Liste der weiteren Optionen, die dann angezeigt werden und möglicherweise ebenfalls konfiguriert werden müssen (z. B. müssen Sie die zu steuernde Leuchte, Gruppe oder Szene auswählen). Je nach der Profilkonfiguration der in Ihrem Netzwerk verfügbaren Geräte können verschiedene andere Optionen verfügbar sein.

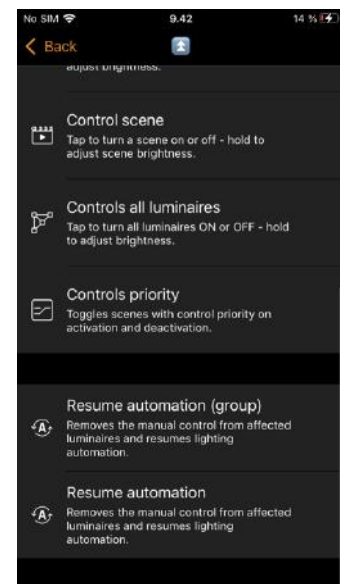
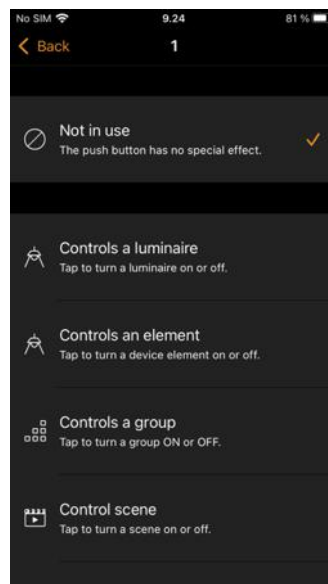
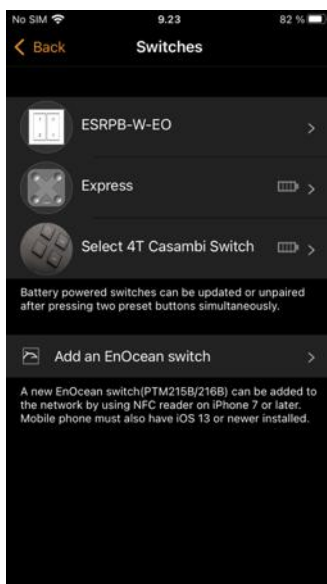

Wenn die Option Szene steuern oder Szenen wechseln verwendet wird, können Sie auch das Dimmen deaktivieren. Die Deaktivierung des Dimmens verhindert, dass ein langer Tastendruck (oder die Tasten +/- auf dem Xpress) den Dimmwert der Szene verändert.

Bei den folgend aufgeführten Optionen können Sie auch einen Minstdimmwert setzen, um zu verhindern, dass die Leuchten auf AUS gedimmt werden.

- Steuert eine Leuchte
 - Steuert ein Element
 - Steuert eine Gruppe
 - Szene steuern
 - Steuert alle Leuchten
 - Szenen wechseln (umschalten)
 - Aktiv/Standby
 - Modus wechseln (umschalten)
- Bei Optionen, die eine Szene betreffen, wird der minimale Dimmwert relativ zum eingestellten Szenendimmwert angewendet.
 - Jeder von 0% abweichende Wert des Schieberegler Minstdimmwert verhindert, dass die Leuchten durch Dimmen ausgeschaltet werden. EIN/AUS kann immer noch durch Umschalten der Leuchten auf EIN/AUS am Schalter erreicht werden.
 - Der minimale Dimmwert des Schalters übersteuert nicht den minimalen Dimmwert, der in den Eigenschaften der einzelnen Leuchten auf der Registerkarte "Leuchte" eingestellt ist.
 - Schalteroptionen, bei denen auch die Option Dimmen deaktivieren aktiviert ist, setzen die Funktion Minstdimmwert außer Kraft, auch wenn der Schieberegler noch eingestellt werden kann, da ein Dimmen dann nicht möglich ist.

Die Option Steuerungspriorität ermöglicht es Schaltern, Szenen auf verschiedenen Ebenen in der Casambi Steuerungshierarchie zu aktivieren. Sie ist vor allem für die Verwendung mit rastenden Schaltern (und nicht mit Tastschaltern) gedacht. Mit Hilfe der Steuerungspriorität können Sie eine Aktion definieren, wenn ein Schalter geschlossen ist (aktiver Zustand), und eine andere, wenn er geöffnet ist (inaktiver Zustand). Darüber hinaus können Sie die Aktivierungs- und Deaktivierungsprioritäten der Aktion in der Casambi-Steuerungshierarchie festlegen (weitere Informationen zu den verschiedenen verfügbaren Ebenen finden Sie im Abschnitt Steuerungshierarchie im Anhang).

Beispiele für Anwendungsfälle, in denen unterschiedliche Prioritäten erforderlich sein können, wenn ein Schalter/Kontakt geöffnet oder geschlossen ist:

- a. Das Schließen eines potenzialfreien Kontakts von einem Relais des Notfallsystems kann im Notfall eine Szene auslösen, die von keinem anderen Befehl im Casambi-System übersteuert werden kann. Wenn der Kontakt nach Beendigung des Notfalls wieder geöffnet wird, kann eine andere Szene mit niedrigerer Priorität ausgelöst werden, so dass andere automatische Casambi-Befehle normal verwendet werden können.
- b. Eine Hotelzimmer-Schlüsselkarte, bei der durch Einstecken der Karte eine „Willkommens“-Szene mit niedriger Priorität aufgerufen wird, so dass auch andere Schalter im Hotelzimmer zur Einstellung der Beleuchtung verwendet werden können. Wenn die Schlüsselkarte entfernt wird, wird eine „Aus“-Szene mit einer höheren Priorität als die manuelle Priorität ausgelöst, so dass alle anderen Schalter im Zimmer außer Kraft gesetzt werden und die Beleuchtung ausgeschaltet bleibt.

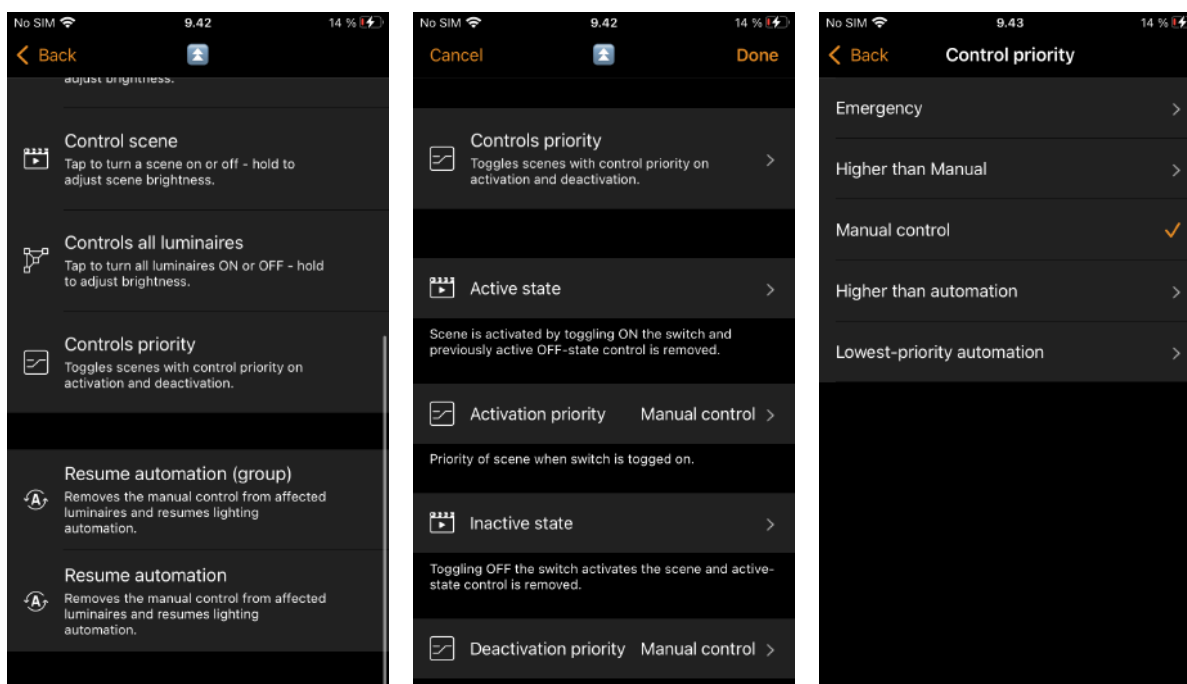

Steuert ein Element: Elemente sind einzelne Dimmkanäle oder andere Steuerelemente, die von einem Casambi Ecosystem-Partnerprodukt (z. B. einer Motorsteuerung) zur Verfügung gestellt werden können. Wenn das Profil eines Geräts z.B. 4ch/dim,dim,dim,dim lautet, kann jeder der Kanäle über eine der vier Xpress-Tasten separat gesteuert werden. Dies könnte bei RGBW-Anwendungen nützlich sein, bei denen die Casambi-App möglicherweise nicht bequem zu verwenden ist.

Wenn Sie alle Einstellungen vorgenommen haben, drücken Sie auf **Fertig** und dann erneut auf **Fertig**.

Wo vorhanden kann die Option *Umschalten* aktiviert oder deaktiviert werden. Wenn sie aktiviert ist, aktiviert ein Druck auf den Schalter die eingestellte Funktion (z. B. "Szene auswählen"). Ein zweiter Tastendruck deaktiviert die Funktion. Die Deaktivierung der Funktion *Umschalten* bedeutet, dass das Drücken eines Schalters nur die ausgewählte Funktion aktiviert.

Um einen Schalter umzubenennen, scrollen Sie zum oberen Ende des Bildschirms und tippen Sie auf den Namen.

Wenn Sie fertig sind, drücken Sie auf **Zurück**, um zur Hauptansicht der *Schalter* zurückzukehren.

Tipp: Wenn Sie sich in Bluetooth-Reichweite des Schalters befinden, den Sie programmieren möchten, können Sie ihn leicht identifizieren, indem Sie auf der Registerkarte *Mehr* die Option *Schalter* auswählen. Sie sehen dann eine Lupe oben rechts auf dem Bildschirm. Drücken Sie auf die Lupe und Sie werden aufgefordert, innerhalb von 10 Sekunden eine Taste zu drücken. Drücken Sie den Schalter, den Sie programmieren möchten, und die Programmieroptionen für diesen Schalter werden automatisch geöffnet. Sie können diesen Schalter dann nach Wunsch konfigurieren und umbenennen. Wenn Sie sich nicht in Bluetooth-Reichweite eines Schalters befinden, wird das Lupensymbol nicht angezeigt.

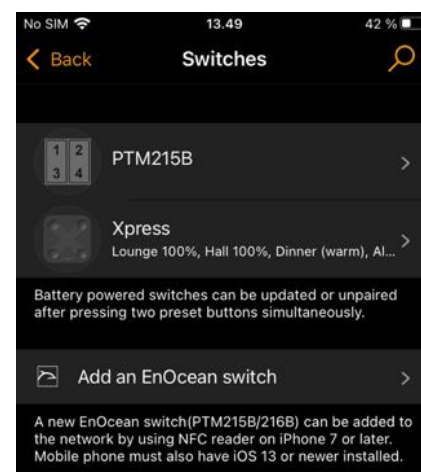

Xpress-Schalter

Der Casambi Xpress ist kabellos und kann überall dort angebracht werden, wo der Nutzer ihn benötigt, und er bietet direkten Zugriff auf alle wichtigen Casambi Lichtsteuerungsfunktionen.

- Um ein Xpress zu koppeln, drücken Sie zwei beliebige voreingestellte Tasten am Xpress (z. B. die Tasten 1 und 3). und die Casambi-App öffnet automatisch das Fenster Neues Gerät gefunden. Sie werden aufgefordert, entweder das aktuelle Netzwerk, mit dem Sie verbunden sind, zu **"...." hinzufügen** oder **einzelnen zu.... hinzufügen**. Wenn Sie **Individuell hinzufügen...** wählen, wird Ihnen die Liste möglicher Netzwerke angezeigt (Netzwerke, auf die Ihr Mobilgerät als Admin oder exklusiv Zugriff hat), oder Sie haben die Möglichkeit, ein Netzwerk zu erstellen. Bei deaktivierter Option *Nicht gekoppelte Geräte melden* in den App-Einstellungen wird das Popup-Fenster nicht angezeigt. Sie können den Xpress dann in der Liste der Geräte in der Nähe auf der Registerkarte *Mehr* sehen. Wählen Sie das Xpress-Gerät dort aus und wählen Sie das Netzwerk, dem es hinzugefügt werden soll.
- Nachdem Sie den Xpress-Switch zum Netzwerk hinzugefügt haben, navigieren Sie zur Registerkarte *Mehr* und wählen Sie *Switches*, um die vier nummerierten Tasten zu konfigurieren.
- Wählen Sie den Xpress-Schalter aus der Liste der verfügbaren Schalter aus, und die Konfigurationsseite wird geöffnet. Zunächst wird für jede Taste (1-4) *Nicht in Betrieb* angezeigt. Sie können dann jeder nummerierten Taste einzeln die Funktionen wie weiter oben beschrieben zuweisen.
- Wenn die Einstellungen konfiguriert sind, drücken Sie auf **Fertig** und dann erneut auf **Fertig**.
- Wenn die Option *Umschalten verwenden* angewählt ist, wechselt jede Xpress-Taste für die programmierte Aktion bei jedem Tastendruck zwischen aktiviert und deaktiviert. Wenn sie deaktiviert ist, kann die zugewiesene Aktion nur aktiviert werden.
- Wählen Sie die Option *Langes Drücken alle AUS*, werden mit dem Drücken einer beliebigen konfigurierbaren Xpress-Taste (1-4) für ca. 5 Sekunden alle Leuchten im Netzwerk ausgeschaltet.
- Sie können den Xpress auch umbenennen und sein Symbol ändern, um ihn leichter identifizieren zu können. Wählen Sie **Zurück**, um die Einstellungen zu speichern und zur Registerkarte *Schalter* zurückzukehren.

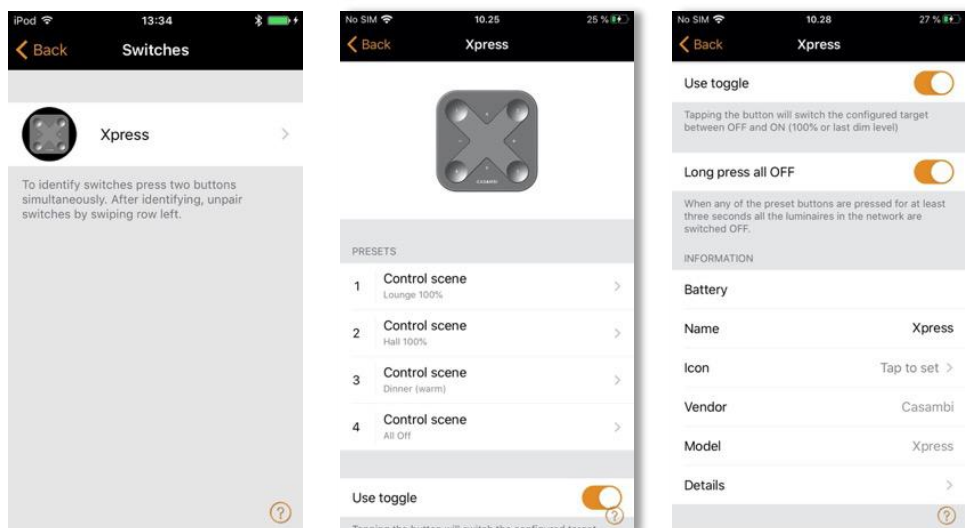

Nach der Konfiguration der Tasten steuern diese nun die zugewiesene Szenen, Leuchten, Gruppen, Elemente oder die Fortsetzung der Automatisierung (siehe "Steuerungshierarchie").

Der erste Druck schaltet die Szene, Lampe oder Gruppe ein, der zweite Druck schaltet sie aus (es sei denn, die Option *Umschalten* wurde deaktiviert). Mit den Tasten + und - können Sie nun das/die ausgewählte(n) Gerät(e) auf- oder abdimmern. Mit den Tasten *Auf* und *Ab* können Sie die Farbtemperatur (bei einer abstimmbaren weißen Leuchte) oder das Verhältnis zwischen direkter und indirekter Beleuchtung ändern, sofern Ihre Leuchte diese Funktionen unterstützt.

- Durch gleichzeitiges Drücken der Tasten + und - für etwa 5 Sekunden werden alle Leuchten in Ihrem Netzwerk ausgeschaltet. Diese Funktion kann nicht deaktiviert werden.
- Durch gleichzeitiges Drücken der Tasten ^ und v für ca. 5 Sekunden wird die Automatisierung für das gesamte Netzwerk wieder aufgenommen. Diese Funktion kann nicht deaktiviert werden.

Entkoppeln eines Xpress

Drücken Sie zunächst zwei beliebige voreingestellte Tasten am Schalter, um Prozess zu starten. Es gibt drei Möglichkeiten, die Kopplung eines Xpress-Switches aufzuheben:

- Wählen Sie in den Schaltereinstellungen die Option *Gerät entkoppeln*. Tippen Sie auf den Xpress-Schalter, dessen Kopplung aufgehoben werden soll, und scrollen Sie nach unten, um die Option *Gerät entkoppeln* zu finden.
- Wischen Sie auf der Zeile des Schalters nach links (in iOS) oder halten Sie die Zeile gedrückt (in Android) auf der Hauptseite der *Schalter*. Wählen Sie dann *Löschen*.
- Wählen Sie den Schalter in der Liste Geräte in der Nähe aus und wählen Sie die Option *Gerät entkoppeln*.

Stellen Sie sicher, dass mindestens eine der LEDs des Xpress-Schalters während der Entkopplung leuchtet. Die Entkopplungsschritte sind innerhalb von 30 Sekunden durchzuführen, bevor der Schalter ohne eine weitere Betätigung wieder in den Ruhemodus wechselt (keine LEDs leuchten).

Wenn die LEDs eines Xpress-Schalters länger als 30 Sekunden leuchten oder zirkulieren, ohne dass eine Taste gedrückt wird, sollte die Batterie entfernt und wieder eingesetzt werden, um eine unnötige Entladung der Batterie zu vermeiden.

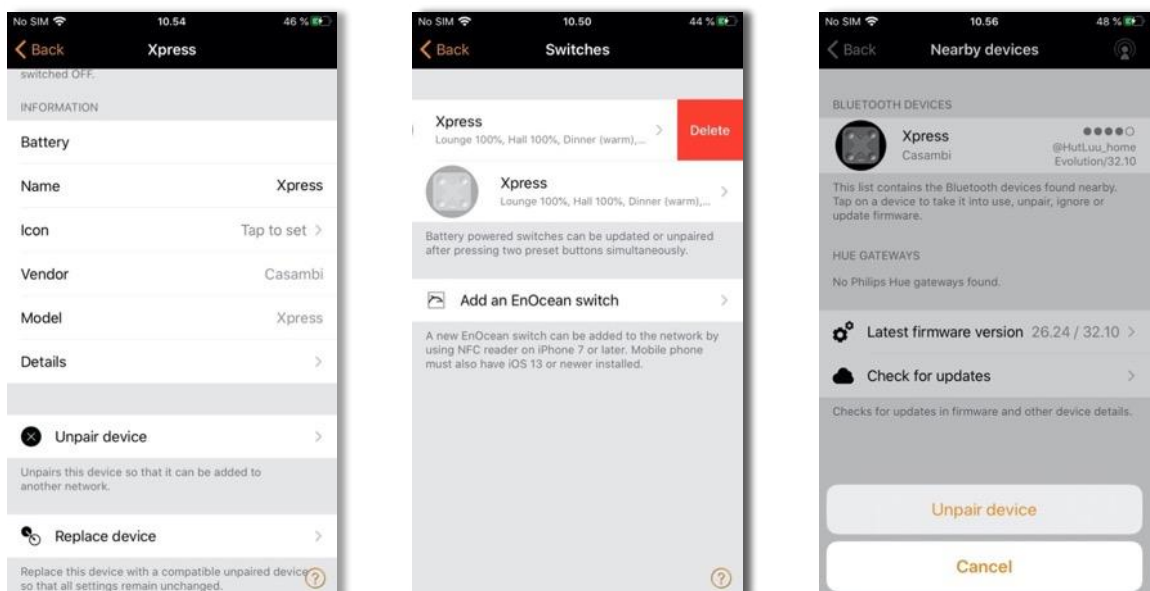

Sensoren

Gekoppelte Sensoren werden auf der Seite *Sensoren* auf der Registerkarte *Mehr* angezeigt. Es werden Anwesenheitssensoren (jegliche Form von Präsenz- oder Bewegungsmeldern), Tageslichtsensoren und kombinierte Anwesenheits-/Tageslichtsensoren angezeigt. Um den Datenverkehr im Netzwerk zu minimieren, können die Funktionen Bewegungserkennung oder Lux in den individuellen Eigenschaften für Sensoren deaktiviert werden, bei denen diese Funktion nicht erforderlich ist.

Anwesenheitssensoren

Um einen Anwesenheitssensor zu konfigurieren, muss zunächst die Option *Steuerungshierarchie verwenden* aktiviert werden (siehe "Netzwerkeinrichtung/Steuerungsoptionen"). Für jeden Sensor gibt es verschiedene Konfigurationsoptionen, die gewählt werden können:

- Bewegung (Anwesenheit)
- Bewegung (Anwesenheit) / Abwesenheit
- Abwesenheit
- Automatisierung wiederaufnehmen (Gruppe)
- Automatisierung wiederaufnehmen

„Bewegung“ kann bis zu zwei sich nicht gegenseitig ausschließende Szenen aktivieren, wenn der Sensor ausgelöst wird. Aktiviert eine Szene, wenn Anwesenheit erkannt wird, und deaktiviert sie, wenn keine Anwesenheit mehr erkannt wird und die Verweilzeit abgelaufen ist.



„Bewegung/Abwesenheit“ aktiviert bis zu zwei sich nicht gegenseitig ausschließende Szenen, wenn der Sensor ausgelöst wird, und bis zu zwei sich nicht gegenseitig ausschließende Szenen, wenn Abwesenheit erkannt wurde (d. h., wenn es keine Bewegung gibt und die Verweilzeit abgelaufen ist - siehe unten). Sie können auch eine Zeitbegrenzung für die Abwesenheitsszene festlegen. Diese Ausblendzeit bestimmt, wie lange die Abwesenheitsszene aktiv bleibt.

- Hinweis: Anwesenheits- und Abwesenheitsszene(n) **müssen dieselbe(n) Leuchte(n) enthalten**. Eine Abwesenheitsszene kann keine anderen Leuchten steuern als die, die in der/den Anwesenheitsszene(n) konfiguriert wurden. Um Abwesenheit zu erkennen, muss zuerst Anwesenheit erkannt worden sein.

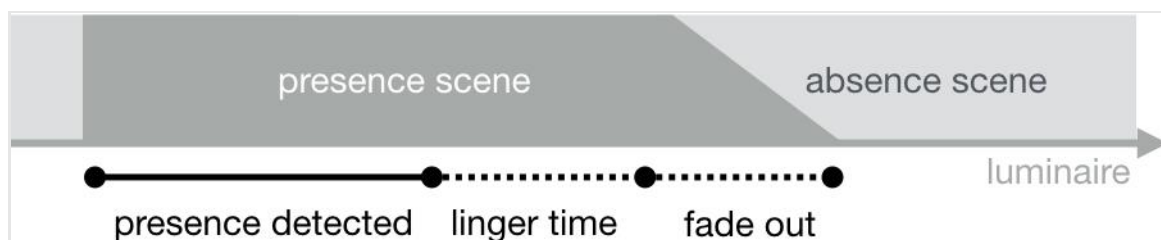

„Abwesenheit“ entfernt die manuelle Steuerung für die Leuchten der ausgewählten Szene(n), wenn keine Anwesenheit mehr erkannt wird und die Verweilzeit abgelaufen ist (siehe unten).

z. B.: Die Szene(n) werden durch einen Taster manuell aktiviert, aber automatisch deaktiviert, wenn die Erkennung der Anwesenheit inaktiv wurde und die Verweilzeit vorüber ist.

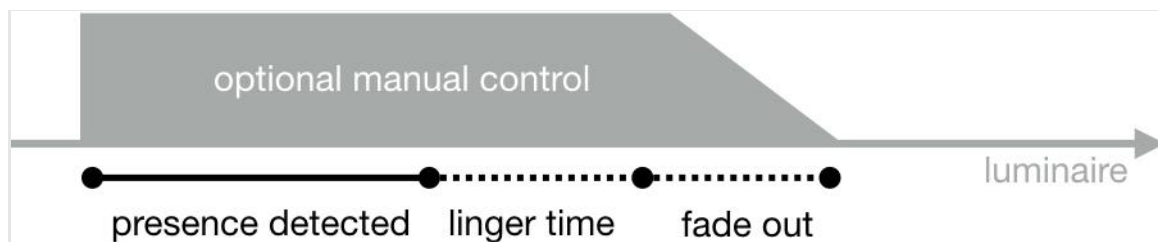

Die beiden Optionen zur „Automatisierung wiederaufnehmen“ können verwendet werden, um die manuelle Steuerung einer bestimmten Gruppe von Leuchten oder aller Leuchten in Ihrem Netzwerk zu entfernen.

Die lokale Steuerung ist sensorprofilspezifisch und wird daher nicht immer angezeigt. Falls verfügbar, ermöglicht sie kompatiblen Sensoren die direkte Steuerung der Leuchte, in der sie installiert sind, mit vordefinierten Modi oder vordefinierten Szenen für An- und Abwesenheit.

Verweilzeit ist die Verzögerung zwischen dem Ende der Präsenzerkennung und dem Ausblenden der kontrollierten Szene(n).

Ausblendzeit ist die Zeit, die die Szene(n) benötigen, um auf Aus (0 %) oder auf die Abwesenheitsszene überzublenden, wenn keine Anwesenheit mehr erkannt wird und die Verweilzeit abgelaufen ist.

Entfernt die manuelle Steuerung ermöglicht das Aufheben der manuellen Steuerung einer Szene, sobald keine Anwesenheit mehr erkannt wird und die Verweilzeit abgelaufen ist.

Aktivieren Sensor auslösen ist nur im Anwesenheits-/Abwesenheitsmodus sichtbar und stellt sicher, dass der Sensor inaktiv bleibt, bis die Abwesenheitsszene durch eine andere Methode ausgelöst wird, und nur so lange aktiv bleibt und Bewegungen erfasst, bis das Zeitlimit für die Abwesenheit abgelaufen ist.

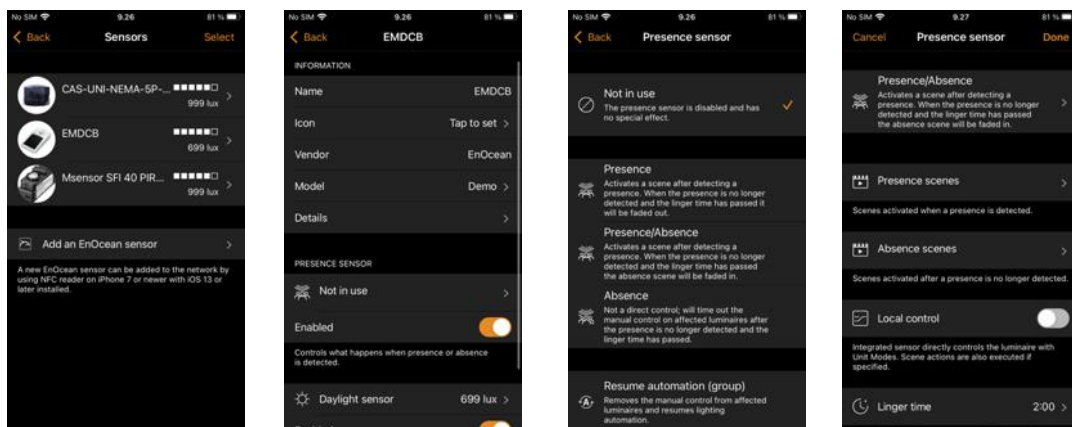

Ein Anwesenheitssensor zeigt ein Symbol für eine gehende Person oben rechts im Hauptsymbolbild des Sensors an, wenn eine Anwesenheit erkannt wird.

Hinweis: 230V~ schaltende PIR-Sensoren können auch mit dem CBU-ASD oder CBU-TED als Casambi-Sensor verwendet werden. Um dies zu ermöglichen, muss das Profil des CBU-Geräts möglicherweise zunächst geändert werden (siehe „Ändern eines Geräteprofils“ im Anhang).

Bis zu 30 Sensoren (für Evolution-Netzwerke) bzw. 10 Sensoren (für Classic-Netzwerke) können zur Steuerung derselben Leuchte konfiguriert werden.

Tageslichtsensoren

In der Liste Sensoren auf der Registerkarte *Mehr* können Sie die Konfiguration eines Tageslichtsensors verändern. Tippen Sie dazu auf den Sensor und in den Sensordetails auf die Option *Tageslichtsensor*

Durch die Änderung der Empfindlichkeit wird die Reaktionszeit des Sensors bei Änderungen der erkannten Beleuchtung bestimmt.

Die Toleranz legt fest, wie groß die Beleuchtungsänderung sein muss, damit der Sensor reagiert.

Passen Sie die Einstellungen für Empfindlichkeit und Toleranz an, je nachdem, ob Sie nur testen wollen, wie das System reagiert, oder ob Sie die Programmierung für den normalen täglichen Gebrauch abschließen wollen. Im Allgemeinen eignen sich eine hohe Empfindlichkeit und eine niedrige Toleranz für Tests, aber der normale Gebrauch erfordert in der Regel langsamere Reaktionen, um sicherzustellen, dass schnelle Änderungen der gemessenen Beleuchtungsstärke nicht zu schnellen Änderungen der künstlichen Beleuchtung führen (z. B. wenn Sie nicht wollen, dass die Beleuchtung reagiert, wenn eine kleine Wolke vorübergehend die Sonne verdeckt). Bei normalem Gebrauch wird die Empfindlichkeit im Allgemeinen niedriger und die Toleranz höher eingestellt. Da jeder Anwendungsfall anders ist, muss der Benutzer die für seine Anwendung geeigneten Einstellungen finden.

Der Tageslichtsensor kann auch kalibriert werden. Diese KALIBRIERUNG kann erforderlich sein, da der vom Sensor empfangene Lux-Wert in der Regel nicht mit dem tatsächlichen Lux-Wert auf der Oberfläche unter dem Sensor übereinstimmt. (Ein nach unten gerichteter, an der Decke montierter Sensor empfängt reflektiertes Licht, während sich die Messung auf der Oberfläche unter dem Sensor auf direktes Licht bezieht). Um einen Kalibrierungswert einzugeben, tippen Sie auf den *Aktuellen Wert* und geben Sie dann den tatsächlichen Luxwert ein, der auf der betreffenden Oberfläche gemessen wurde (z. B. kann ein Sensor, der über einem Schreibtisch angebracht ist, 400 Lux messen, aber der tatsächliche Luxwert, von einem Meßgerät auf der Schreibtischoberfläche aufgenommen, kann 500 Lux betragen). Wenn Sie eine Tageslichtszene mit der Option *Geschlossene Schleife* konfigurieren (um ein konstantes Beleuchtungsniveau aufrechtzuerhalten), können Sie dann Ihren Ziel-Lux-Wert auf den Lux-Wert einstellen, den Sie auf der Schreibtischoberfläche erreichen möchten.

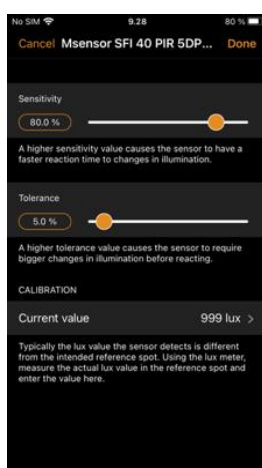

Die Auswahl der Betriebsart und andere Konfigurationsoptionen und Einstellungen des Tageslichtsensors werden beim Erstellen einer Tageslichtszene vorgenommen (siehe Abschnitt "Tageslichtszenen").

Hinweis: Wenn mehrere Lichtsensoren dieselbe Leuchte steuern, wird der Durchschnitt aller Messwerte verwendet.

Einstellungen für mehrere Sensoren gleichzeitig konfigurieren

Wenn Sie bestimmte Einstellungen für mehrere Sensoren (bis zu 20) definieren wollen, tippen Sie in der Sensoransicht auf **Auswählen** und wählen Sie alle gewünschten Sensoren aus (Kästchen markieren). Tippen Sie auf **Fertig**, nachdem Sie alle gewünschten Sensoren ausgewählt haben. Legen Sie anschließend fest, ob Sie die Einstellungen von Präsenz- oder Tageslichtsensoren konfigurieren wollen.

- Für Präzensensoren können Sie die Betriebsart des Sensors sowie zu aktivierende Szenen auswählen.
- Für Tageslichtsensoren können Sie die *Empfindlichkeit* und *Toleranz* des Sensors anpassen (es können jedoch nicht mehrere Sensoren gleichzeitig kalibriert werden).

Je nach Ihrer Auswahl gelangen Sie in die entsprechende Konfigurationsansicht. Stellen Sie die Parameter wie gewünscht ein. Tippen Sie auf **Fertig**, sobald Sie fertig sind. Nun wird eine Bestätigungsmeldung am Bildschirm angezeigt. Daraus können Sie ersehen, wie viele Sensoren konfiguriert wurden. Bestätigen Sie mit **OK**, um fortzufahren.

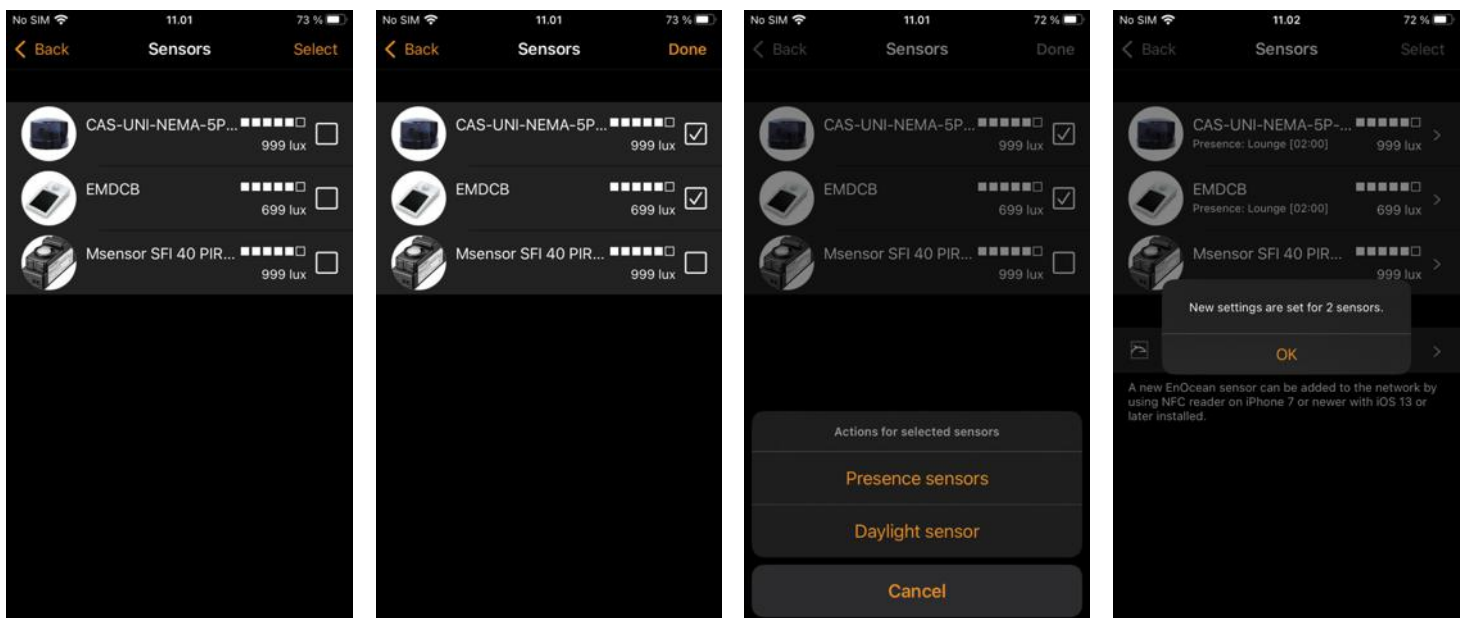

Hinweis: Starten Sie das Netzwerk immer neu (Mehr, Netzwerkeinrichtung, Alle Leuchten konfigurieren, Netzwerk neu starten), wenn Sie Änderungen an einer Szene vornehmen, nachdem diese bereits einem Sensor zugewiesen wurde. Dadurch wird sichergestellt, dass der Sensor die neue Szenenkonfiguration erhält.

Gateways

Internet-Gateway

Mit Hilfe eines Gateways ist es möglich, ein Casambi-Netzwerk bzw. die mit Casambi ausgestatteten Leuchten aus der Ferne zu steuern. Ein Administrator kann das Netzwerk auch aus der Ferne konfigurieren.

Gateway-Optionen:

- Cloud-Gateway: Dieses muss mit Strom versorgt werden und sich in Bluetooth-Reichweite des Netzwerks befinden, für das es als Gateway fungiert.
- Casambi-Gateway (Beta): Dies ist ein spezielles Gerät, das sich nur in der Beta-Phase befindet. Es ist nicht allgemein verfügbar und die Gebrauchsanweisung ist hier nicht enthalten.
- Dieses Gerät: Dies ist ein iOS- oder Android-Gerät (z. B. ein Telefon oder Tablet), das permanent mit Strom versorgt wird und auf dem die Casambi-App läuft. Es muss sich in Bluetooth-Reichweite des Netzwerks befinden, für das es als Gateway dient, und über eine Internetverbindung verfügen.

In Classic-Netzwerken sind die Optionen Cloud-Gateway oder Casambi-Gateway (Beta) nicht verfügbar.

Um den Fernzugriff zu ermöglichen, muss die Freigabeeinstellung für das Netzwerk auf *Nur für Administrator* oder *Passwortgeschützt* gesetzt sein. Es ist nicht möglich, ein Gateway mit der Einstellung *Offen* oder *Nicht freigegeben* zu verwenden.

Um ein Gateway einzurichten, wählen Sie Gateways auf dem Bildschirm Netzwerk-Setup. Wenn die Option Internet-Gateway unter der Überschrift FERNZUGRIFF grau ist und nicht ausgewählt werden kann, stellen Sie sicher, dass das Netzwerk freigegeben ist (siehe Abschnitt Freigabeeinstellungen in dieser Anleitung).

Die GATEWAY-AUSWAHL zeigt die möglichen Optionen.

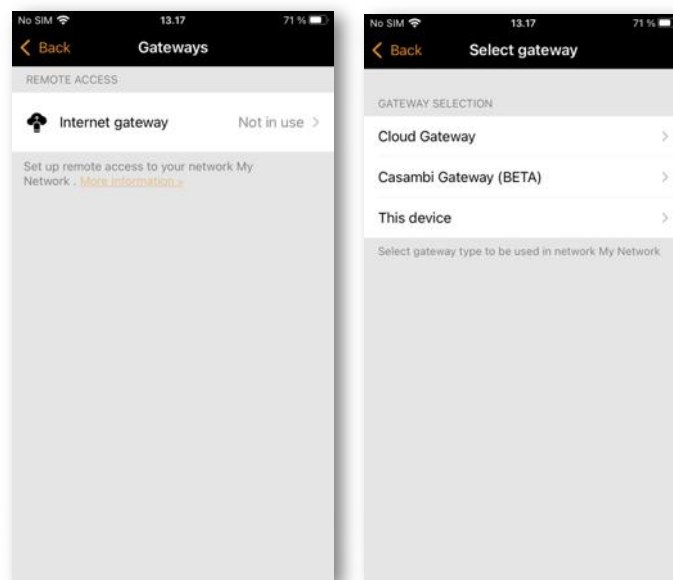

Hinweis: Die Casambi-Gateway-Funktion ist auf Geräte und Verbindungen von Drittanbietern angewiesen. Aus diesem Grund kann ein kontinuierlicher und fehlerfreier Betrieb nicht garantiert werden.

Wenn Ihr Gateway offline zu sein scheint, überprüfen Sie bitte zunächst, ob Ihre Internetverbindung zum Gateway vorhanden und stabil ist.

Cloud gateway

Wählen Sie diese Option, wenn Sie das Casambi-Cloud-Gateway-Produkt verwenden.

- Wenn Sie Cloud-Gateway ausgewählt haben, wird unter VERFÜGBARE GATEWAYS eine Liste mit den Seriennummern von aktiven Gateways angezeigt, die sich in Bluetooth-Reichweite befinden.
- Wählen Sie das Gateway aus, das Sie verwenden möchten, und tippen Sie auf **ZUM NETZWERK HINZUFÜGEN**.
- Das Gateway wird zu Ihrem Netzwerk hinzugefügt und Sie erhalten Informationen über das Gateway sowie Optionen zum Konfigurieren der Gateway-Einstellungen und zum Herstellen einer WLAN-Verbindung.
- In den Statusinformationen können 3 Arten von Meldungen angezeigt werden:
 - Online: Das Gateway ist verbunden
 - Offline: Das Gateway ist nicht verbunden
 - Partial: Diese Meldung kann erscheinen, wenn die Verbindung nicht vollständig hergestellt werden konnte. Versuchen Sie, die Verbindung erneut herzustellen.
- In den Gateway-Einstellungen bedeutet "Benachrichtigung bei Verbindungsabbruch", dass eine Nachricht an die E-Mail-Adresse des Netzwerkadministrators (Details unter dieser Option) gesendet wird, wenn die Verbindung des Gateways aus irgendeinem Grund getrennt wird. Sie können diese Option deaktivieren, wenn Sie die Benachrichtigung nicht erhalten möchten.
- Um eine Verbindung mit WLAN herzustellen, wählen Sie die Option Wi-Fi.
 - Die verfügbaren WiFi-Netzwerke in der Nähe werden angezeigt. Wählen Sie eines aus und geben Sie das Passwort dafür ein. Beachten Sie, dass nur die WLAN-Netzwerke angezeigt werden, die sich in Reichweite des Gateways befinden, nicht die, die sich in Reichweite Ihres mobilen Geräts befinden.
 - Alternativ können Sie auch den Namen Ihres WLAN-Netzwerks und das Passwort eingeben.
 - Eine Bestätigung wird angezeigt, wenn die WLAN-Verbindung erfolgreich hergestellt wurde.
- Hinweis: Eine WLAN-Einrichtung ist nicht möglich, wenn das Gateway bereits mit einem WLAN-Netzwerk verbunden ist. Um das Gateway in einem anderen WLAN-Netzwerk zu verwenden, trennen Sie es zunächst vom bestehenden WLAN-Netzwerk.
- Informationen zu den folgenden Einstellungen finden Sie in den Abschnitten DATENERFASSUNG und INTERVAL FÜR DEN SCANVORGANG weiter unten in diesem Handbuch.
- Um ein Cloud-Gateway vom Netzwerk zu trennen, wählen Sie das Mülleimer-Symbol in der oberen rechten Ecke und bestätigen Sie die Pop-up-Meldung. Während des Trennungsvorgangs wird ein Informationsbildschirm angezeigt.
- Eine bestehende WLAN-Verbindung kann durch Entfernen des Gateways aus dem Casambi-Netzwerk über die Casambi App entfernt werden.

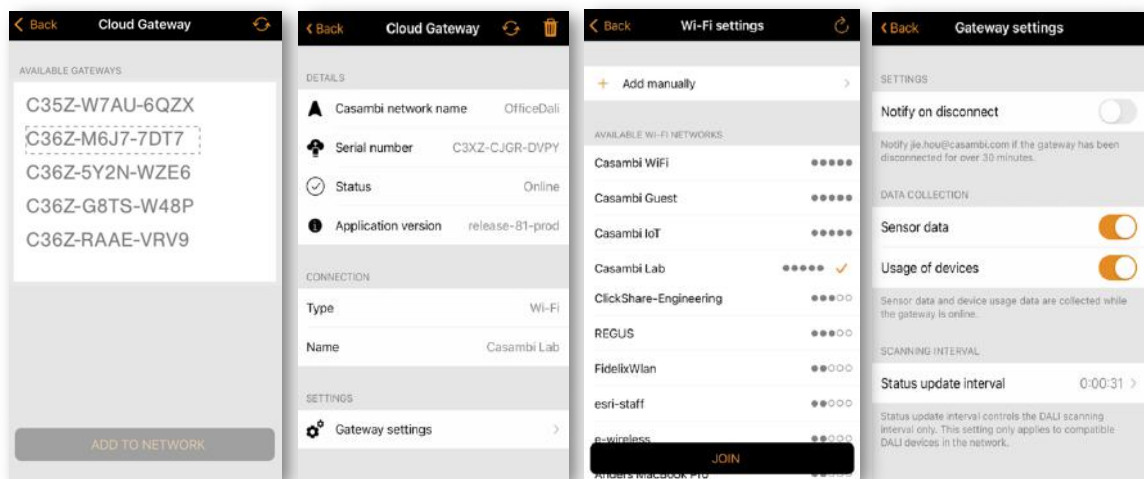

Casambi Gateway (Beta)

This is a specific device only available in Beta. It is not generally available and instructions for use are not included here.

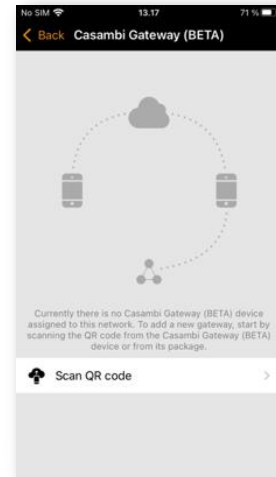

Dieses Gerät

Wählen Sie diese Option, um das Gateway auf dem mobilen Gerät (Telefon oder Tablet) zu aktivieren, auf dem Sie gerade die Konfiguration vornehmen.

- Aktivieren Sie die Option "Benachrichtigung bei Verbindungsabbruch" (falls gewünscht), damit Sie eine Benachrichtigung an die E-Mail-Adresse des Administrators erhalten, wenn die Verbindung zum Gateway aus irgendeinem Grund getrennt wird.
- Informationen zu den folgenden Einstellungen finden Sie in den Abschnitten DATENERFASSUNG und INTERVAL FÜR DEN SCANVORGANG weiter unten in diesem Handbuch.
- Um das Gateway vom Netzwerk zu trennen, wählen Sie das Mülleimer-Symbol in der oberen rechten Ecke aus und bestätigen Sie die Popup-Meldung.

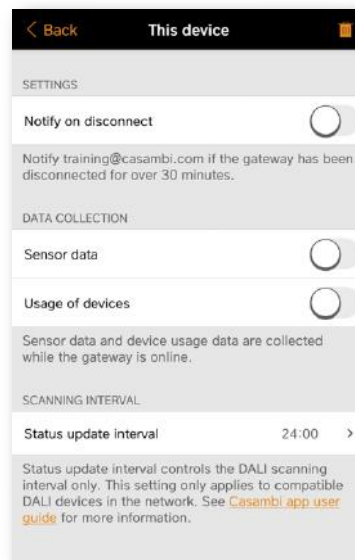

Nach der Aktivierung des Gateways stellen Sie bitte sicher, dass:

1. Die Casambi-App immer auf dem Gateway-Gerät geöffnet ist. Bei iOS-Geräten kann die App im Hintergrund sein, bei Android-Geräten muss die App aktiv sein und im Vordergrund stehen.
2. Das Gateway-Gerät immer eine zuverlässige Internetverbindung hat.
3. Das Gateway-Gerät eine zuverlässige Bluetooth-Verbindung zu mindestens einem Casambi-Gerät in dem Netzwerk hat.
4. Sie alle automatischen Updates auf dem Gateway-Gerät deaktivieren.
5. Das Gateway-Gerät immer an eine Stromquelle angeschlossen ist.
6. Sie alle Energiesparoptionen des Geräts deaktivieren, die zum Beenden der Bluetooth- oder Internetverbindung führen könnten.

DATENERFASSUNG

Dies kann in den Gateway-Optionen konfiguriert werden. Datenerfassungsoptionen können aktiviert werden, wenn Sie auf die Sensor- oder Gerätenutzungsdaten Ihres Netzwerks zugreifen möchten. Die Sammlung von Sensor- und Gerätedaten kann separat aktiviert werden. Wenn Sie diese Optionen aktivieren, erhöht sich die Menge der Netzwerkdaten beim Sammeln und Hochladen der Informationen von Geräten.

Um eine übermäßige Datennutzung zu vermeiden, wird empfohlen, diese Optionen nur bei Bedarf zu aktivieren.

Die Datenprotokollierung enthält Informationen über gerätespezifische Details, wie z. B. Informationen über den Zustand und Änderungen des Zustands. Darüber hinaus können bestimmte Geräte in der Lage sein, weitere Details zu liefern. So kann ein DALI-Gerät beispielsweise auch Daten zu bestimmten Hardware-Fähigkeiten liefern.

Durch die Aktivierung von "Sensordaten" können lesbare Sensordaten hochgeladen werden. Zum Beispiel:

- Anwesenheits-/Besetztssignale (Anwesenheit/Abwesenheit)
- Lichtsensor (Lux)
- Temperatur
- Batteriezustand
- Überhitzungs-/Überlastungsanzeige (Hardware-spezifisch)

Mit "Nutzung der Geräte" kann das Gateway andere netzspezifische Daten erfassen und hochladen, wie z. B.:

1. Status des Geräts im Netz
2. Zustand der Gerätesteuerung, z. B. Dimmdaten, CCT-Wert, Farbeinstellungen usw.
3. Energiezähler
4. Herstellerangaben zu DALI-Treibern
5. Andere erweiterte Diagnose- und Wartungsdaten, die von (DALI-)Geräten abgerufen werden können

INTERVAL FÜR DEN SCANVORGANG

Wenn aktiviert, werden Sensor- und Gerätedaten in einem durch die Option "Intervall für die Statusabfrage" festgelegten Intervall in den Casambi-Cloud-Service hochgeladen. Auf die Daten kann dann mit einer geeigneten Software-Schnittstelle eines Drittanbieters zugegriffen werden, die auf der Casambi Application Programming Interface (API) basiert.

Die Daten, die gesammelt werden können, hängen von den Fähigkeiten der im Netz verwendeten Sensoren oder anderen Geräte ab, z. B. kann ein Gerät ohne Temperaturmessfunktionen keine Temperaturdaten liefern.

Diese Option kann eine erhebliche Menge an Netzwerkdatenbandbreite verbrauchen und den Netzwerkbetrieb verlangsamen.



DALI-Gateway

Diese Funktion ist nur verfügbar, wenn Sie die Evolution-Firmware-Version 32.0 (2020-03-27) oder höher verwenden.

Ein CBU-DCS kann als Gateway zwischen einem verkabelten DALI-Netzwerk (gesteuert durch DALI-Controller-Hardware und -Software) und einem drahtlosen Casambi-Netzwerk eingesetzt werden. Bevor die CBU-DCS angeschlossen werden kann, muss sie sich in einem ungepaarten Zustand befinden und das CBU-DCS DALI-Gateway-Profil muss angewendet werden (siehe Abschnitt "Leuchten" für Anweisungen zum Entpaaren und Ändern des Profils). Der CBU-DCS muss an denselben stromversorgten DALI-Bus angeschlossen werden wie der DALI-Controller. Sobald die CBU-DCS physisch angeschlossen ist, kann sie mit dem bestehenden Casambi-Netzwerk verbunden werden.

Jedes Gerät, das im Casambi-Netzwerk vorhanden ist, erscheint dann als Standard-DALI-Gerät für die drahtgebundene DALI-Controller-Software. Jedes Casambi-Gerät verwendet eine DALI-Adresse, außer dem CBU-DCS DALI-Gateway; es ist für die DALI-Controller-Software transparent. Alle Casambi-Leuchten können von der DALI-Controller-Software adressiert werden, unabhängig davon, um welche Art von Casambi-Gerät es sich handelt, d.h. das Casambi-Gerät muss nicht unbedingt ein DALI-steuerbares Gerät sein.

Casambi-Geräte, die mehr als einen Kanal steuern, erscheinen der DALI-Controller-Software als einkanalige DALI-Betriebsgeräte, daher können die einzelnen Kanäle nicht einzeln über die DALI-Controller-Software gedimmt werden, sondern nur über die Casambi-App.

Casambi-Geräte, die TW-, RGB- oder XY-Steuerungen verwenden, werden der DALI-Controller-Software als DALI- oder DALI DT8-Geräte (Tc/RGB/XY) präsentiert.

Sie können nicht mehr als 64 Casambi-Geräte separat ansprechen (Eine Begrenzung des DALI-Systems). Wenn Sie mehr als 64 Geräte ansteuern wollen, müssen Sie mehrere Casambi-Netzwerke anlegen und mit jeweils einem DCS-DALI-Gateway versehen. Es darf nur immer ein DCS-DALI-Gateway in einem Casambi-Netzwerk verwenden, mit einer Ausnahme: Wenn eines nur Leuchten (DALI DT6 oder DT8) und das zweite nur DT1-Notfallgeräte steuert.

Wie bei anderen Casambi-Geräten kann das Gateway-Gerät umbenannt und mit einem eigenen Symbol versehen werden.

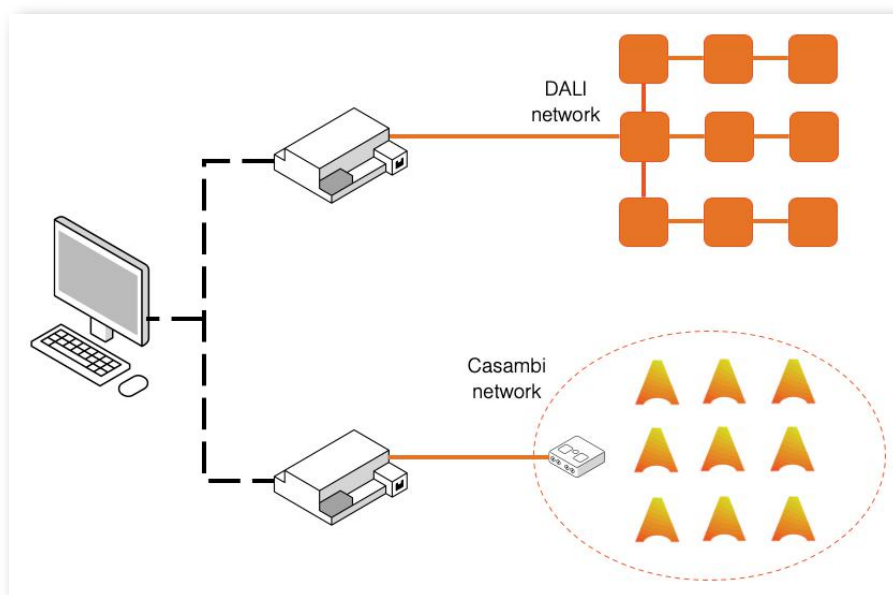

DALI-Gateway - Gateway-Parameter

Control Scope definiert, welche Casambi-Leuchten von der DALI-Steuersoftware erkannt werden können. Die Standardoption ist *Alle Leuchten*. Dies kann jedoch auf Leuchten beschränkt werden, die in einer einzigen Szene enthalten sind.

Wichtig: Auch wenn diese Funktion annehmen lässt, dass größere Netzwerke mit ihrer Hilfe in mit DALI verarbeitbare 64-Teilnehmer-Teilnetze gesplittet werden können, ist dies nicht vorgesehen und kann zu Fehlfunktionen führen.

Die Steuerpriorität legt fest, auf welcher Ebene das Gateway die von der DALI-Steuersoftware gesendeten Befehle priorisiert:

- Höher als manuell Vom DALI-System gesendete Befehle übersteuern Casambi-Befehle im Casambi-Netzwerk (z.B. Casambi-Befehle ausgelöst durch die Casambi-App, Sensoren, Schalter, Zeitschaltuhren)
- Manuell Ist die Standardeinstellung. Sie ermöglicht die Steuerung von Casambi-Geräten sowohl über die DALI-Controller-Software als auch über die Casambi-App.
- Höher als die Automatisierung Ermöglicht der DALI-Controller-Software die Steuerung von Leuchten, die durch An-/Abwesenheitssensoren oder Timer automatisiert sind, nicht aber von Leuchten, die manuell über die Casambi-App gesteuert werden.
- Automatisierung mit niedrigster Priorität Ermöglicht es dem DALI-System, Leuchten im Casambi-Netzwerk zu steuern, die nicht in irgendeiner Form vom Casambi-Netzwerk selbst gesteuert werden (z.B. manuell, über Sensoren oder Zeitschaltuhren).

Die Schaltfläche **Automatisierung fortsetzen (@)** muss verwendet werden, damit die Casambi-App wieder die volle Kontrolle übernehmen kann, wenn die Optionen *Höher als die Automatisierung* oder *Niedrigste Priorität* verwendet werden.

Sensoren exportieren Ermöglicht, dass Casambi-fähige Sensoren als DALI-2-Sensoren im DALI-Netzwerk verfügbar sind.

Exportieren von Schaltern Ermöglicht, dass Casambi-fähige Schalter als DALI-2-Taster im DALI-Netzwerk verfügbar sind.

Lichtsteuerung exportieren Ermöglicht die automatische Übertragung von Änderungen des Dimmwertes jeder DALI-adressierten Casambi-Leuchte in das DALI-Netzwerk.

- Dies eignet sich für BMS- oder DALI-Systemen, die sich auf die passive Beobachtung des DALI-Kommunikationsverkehrs verlassen, um den Zustand des Lichtniveaus in ihrem System zu aktualisieren, d.h. sie senden normalerweise keine DALI-Abfragen an Geräte.
- Die einstellbaren Weiß- und Farbwechsel für DALI DT8-Geräte sind nicht automatisch verfügbar.
- Nicht adressierte (Broadcast) Geräte können diese Informationen nicht senden.
- Die Aktivierung dieser Option kann zu Störungen bei DALI-Steuergeräten führen, die eine Single-Master-Steuerung des DALI-Busses annehmen.

Die Option CCT-Änderungen exportieren ermöglicht die automatische Übertragung von Änderungen der Farbtemperatur von DALI-adressierten DT8-Tunable-White-Leuchten im Casambi-Netzwerk an das DALI-Netzwerk.

BETA - Export von DALI-Gerätedaten Ermöglicht das Sammeln von DALI-D4i-Daten von D4i-kompatiblen Treibern, die sich im Casambi-Netzwerk befinden, durch das DALI-System.

BETA - DALI-Notfallmodus Ermöglicht die Steuerung von DALI DT1 (Notfall)-Geräten im Casambi-Netzwerk über DALI.

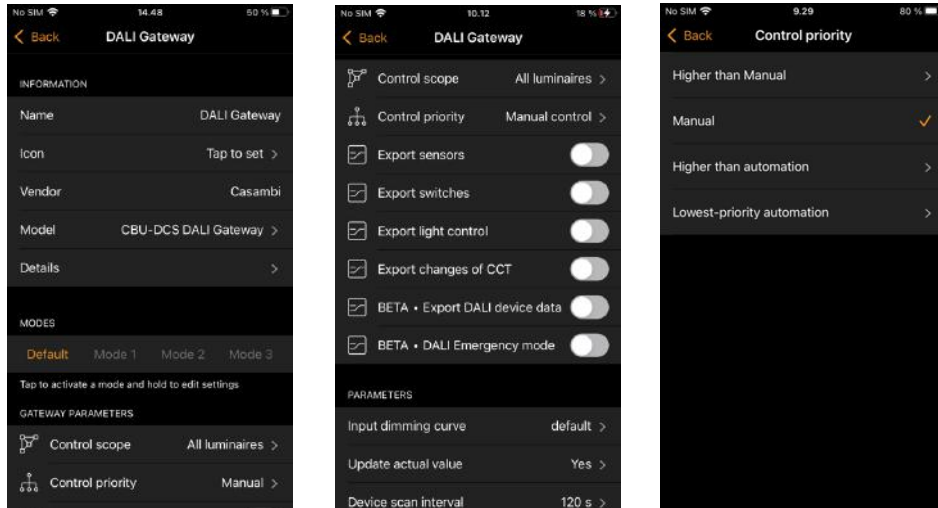

Die Eingangsdimmkurve definiert, wie die Dimmwerte, die das DALI-System an das Casambi DALI-Gateway sendet, interpretiert und innerhalb des Casambi-Netzwerks weitergesendet werden.

Das Casambi DALI-Gateway-Profil bietet die einzigartige Möglichkeit, jede Art von Leuchte über ein DALI-System zu steuern. So können Casambi-fähige Leuchten lineare, logarithmische oder benutzerdefinierte Dimmkurven verwenden, oder es kann sogar eine Mischung aus all diesen in einem einzigen Casambi-Netzwerk vorhanden sein. Eine DALI-System-Dimmkurve verwendet normalerweise die logarithmische DALI-Standardkurve (mit 0-255 Schritten). Einige DALI-Steuersysteme (oder nicht auf DALI basierende BMS-Adapter) können jedoch eine lineare Kurve von 0-100% verwenden. Unterschiedliche Dimmkurven zwischen dem Steuersystem und den Leuchten können zu einem nicht optimalen Dimmverhalten bei der Steuerung eines Casambi-Netzwerks über DALI führen. Die Option *Dimmkurve Eingang* bietet daher die Möglichkeit zu ändern, wie die Dimmkurve des DALI-Systems in das Casambi-Netzwerk übertragen wird.

Die Optionen für die Eingangsdimmkurve sind:

- Standard: Ist dasselbe wie *Linear*.
- Linear: Überträgt die vom DALI-System empfangene Dimmkurve unverändert in das Casambi-Netzwerk.
- Logarithmisch (DALI): Wendet eine logarithmische Kurve auf die vom DALI-System empfangene Kurve an.
- Beachten Sie, dass diese Einstellung möglicherweise nicht optimal reagiert, wenn *Aktualisierung der aktuellen Dimmstufe* aktiviert wurde.

Welche Option am besten geeignet ist, hängt ganz von den Kombinationen der Dimmkurven ab, die in einer bestimmten Einrichtung verwendet werden. Leider ist es nicht möglich, einheitliche Ergebnisse zu erzielen, wenn das Casambi-Netzwerk Leuchten mit unterschiedlichen Dimmkurven enthält.

Aktualisierung der aktuellen Dimmstufe Abhängig von der definierten Steuerungspriorität können die vom DALI-System gesendeten Dimmwerte und der Zustand der einstellbaren Weiß- und Farbreger (bei Verwendung von DALI DT8-Geräten) durch manuelle oder automatische Steuerungsaktionen in einem Casambi-Netzwerk außer Kraft gesetzt werden. Da die Anwendungsfälle variieren, kann es erforderlich sein, dass im Casambi-Netzwerk vorgenommene Änderungen für das DALI-System verfügbar/sichtbar sein müssen oder nicht.

Die Konfigurationsoptionen sind:

- Ja (Standard)
 - Das DALI-System kann die aktuelle Dimmstufe/Farbe aktiv vom DALI-Gateway abfragen, unabhängig davon, ob eine Änderung durch das DALI-System oder direkt im Casambi-Netzwerk vorgenommen wurde. Die Dimmwerte/Farben werden NICHT automatisch von Casambi zu DALI übertragen.

- Nein
 - Im DALI-System werden nur die vom DALI-System selbst gesendeten Dimmstufen-/Farbänderungen angezeigt. Änderungen, die im Casambi-Netzwerk vorgenommen werden, sind für das DALI-System nicht sichtbar.
- Nur bei manueller Priorität
 - "Ja (Standard)" wird angewendet, wenn die Steuerpriorität des DALI-Gateways auf Manuelle Priorität eingestellt wurde. "Nein" gilt, wenn die Steuerpriorität auf eine andere Einstellung gesetzt ist.

In jedem Fall muss das DALI-System noch einen Befehl (Abfrage) senden, um den aktuellen Dimmwert/Farbstatus abzufragen (d.h. Änderungen im Casambi-Netzwerk werden nicht automatisch direkt von Casambi zu DALI übertragen).

Das Geräteabfrageintervall gibt an, wie oft das DALI-Gateway die angeschlossenen Geräte abfragt.

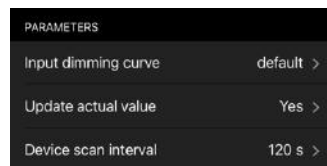

Einschränkungen der DALI-Gateway-Eingangsgeräte

Der DALI-Standard sieht maximal 64 DALI-Leuchtenadressen und 64 DALI-2-Eingangsgeräteadressen vor. Zu den Eingangsgeräten gehören Taster, Schieberegler, Präsenzmelder und Lichtsensoren.

Ein CBU-DCS DALI-Gateway ermöglicht die Adressierung von 64 DALI-Geräten nach dem DALI-Standard, aber nur 80 DALI-2 "Instanzen" können vom DALI-Gateway verarbeitet werden. Das bedeutet, dass die Anzahl der möglichen DALI-Geräten in Ihrem Casambi-Netzwerk, abhängig von der Anzahl der „Instanzen“, die die Geräte verwenden, begrenzt sein kann.

Die Anzahl der Eingabegeräteinstanzen variiert.

- Ein einzelner Bewegungssensor verwendet 1 Instanz.
- Ein Lux-/Präsenzsensoren verwendet 2 Instanzen.
- Eine einzelne Drucktaste verwendet 1 Instanz (aber ein 4-Tasten-Schaltfeld verwendet 4 Instanzen).
- Ein Xpress-Schalter hat 4 Instanzen, eine für jede konfigurierbare Taste (+, -, Auf- und Ab-Befehle sind nicht über das DALI-Gateway übertragbar)
- Casambi-Ready-Produkte unserer Ökosystempartner können je nach ihrem Design (z. B. der Anzahl der einzelnen Drucktasten, die sie enthalten) mehr Instanzen verwenden.
 - Eine EnOcean-Schalttafel verwendet 4 Instanzen.
 - Treiber können auch mit Tasteneingang/en entworfen werden und würden dann mindestens 1 Instanz verwenden.

Wenn Sie den Einsatz des DALI-Gateways in einem Casambi-Netzwerk mit Eingangsgeräten planen, ist eine Berechnung der Anzahl der Eingangsgeräte-Instanzen erforderlich, um sicherzustellen, dass die Kommunikation über das DALI-Gateway wie gewünscht funktioniert. Wenn Sie die Grenze von 80 Instanzen überschreiten, sind die Eingangsgeräte zwar weiterhin adressierbar (bis zu 64 Geräte), aber einige Instanzen werden nicht erkannt.

Beispiele für die Berechnung von Grenzwerten für Eingabegeräte:

- 64x einzelne Taster = 64 DALI-Instanzen = OK
- 45x Lux/Präsenzmelder = 90 DALI-Instanzen = NICHT OK
- 20x Nur-Anwesenheitssensoren + 5x Vier-Tasten-Schalter = 40 DALI-Instanzen (20+(5x4)) = OK

- 12x Leuchten mit je 2 (unbenutzten) Tastereingängen + 12x Lux/Präsenzmelder + 12x Vier-Tasten-Schalter
(12x2)+(12x2)+(12x4) = 96 DALI-Instanzen bei nur 36 DALI Adressen = NICHT OK
-> Fragen Sie den Leuchtenhersteller nach einem Profil ohne Tastereingänge, falls Sie diese nicht benötigen
-> (12x2)+(12x4) = 72 DALI-Instanzen = OK

Einrichtung des Netzwerks

Alle Leuchten im selben Netzwerk können einfach über die Registerkarte *Leuchten* gesteuert werden. Andere Geräte werden im entsprechenden Abschnitt der Registerkarte *Mehr* angezeigt. Ein Gerät kann immer nur Teil eines Netzwerks sein. Wenn ein Gerät Teil eines Netzwerks ist, befindet es sich in einem "gekoppelten" Zustand und kann nicht zu einem anderen Netzwerk hinzugefügt werden, es sei denn, es wird zuerst "entkoppelt".

Netzwerk-Einstellungen

Um die Netzwerkeinstellungen zu ändern, wählen Sie die Seite *Mehr > Netzwerkeinrichtung > Netzwerkeinstellungen*. Dort können Sie den Netzwerknamen ändern, die Zeitzone und den Standort des Netzwerks festlegen. Der Standort muss eingestellt werden, wenn Sie Timer erstellen möchten, die den lokalen Sonnenaufgang oder Sonnenuntergang als Auslöser verwenden.

Sie können auch auswählen, ob das Symbol für die Steuerung von Leuchten in der Nähe auf der Registerkarte *Leuchten* der App sichtbar sein soll. Wenn Sie die Option *Leuchten in der Nähe anzeigen* deaktivieren, wird das Steuerungssymbol für Leuchten in der Nähe für alle Benutzer im Netzwerk ausgeblendet.

Der Netzwerkmodus und die Netzwerkfrequenzen können nur bei der erstmaligen Erstellung eines Netzwerks konfiguriert werden und können nicht geändert werden, nachdem ein Netzwerk in Betrieb genommen wurde. Der Standardmodus ist *höhere Leistung* und sollte für die meisten Netzwerke geeignet sein. Wenn Ihr Netzwerk eher klein ist (<100 Geräte) diese räumlich weiter entfernt voneinander platziert sind, kann die Option *Ausgeglichen* verwendet werden, unabhängig vom Netzwerktyp (Classic oder Evolution). Im Abschnitt Netzwerk ändern finden Sie Anweisungen zum Erstellen eines neuen Netzwerks.

Die Netzfrequenzen werden immer paarweise gewählt. Die Kommunikation erfolgt immer auf beiden Frequenzen, um bei Störungen des Mesh-Netzwerks durch eine externe Quelle Redundanz zu gewährleisten. Daher sollten die Frequenzen nicht nahe beieinander liegen.

Wenn die Einrichtung des Netzwerks abgeschlossen ist, wählen Sie **Fertig**, um sie zu beenden.

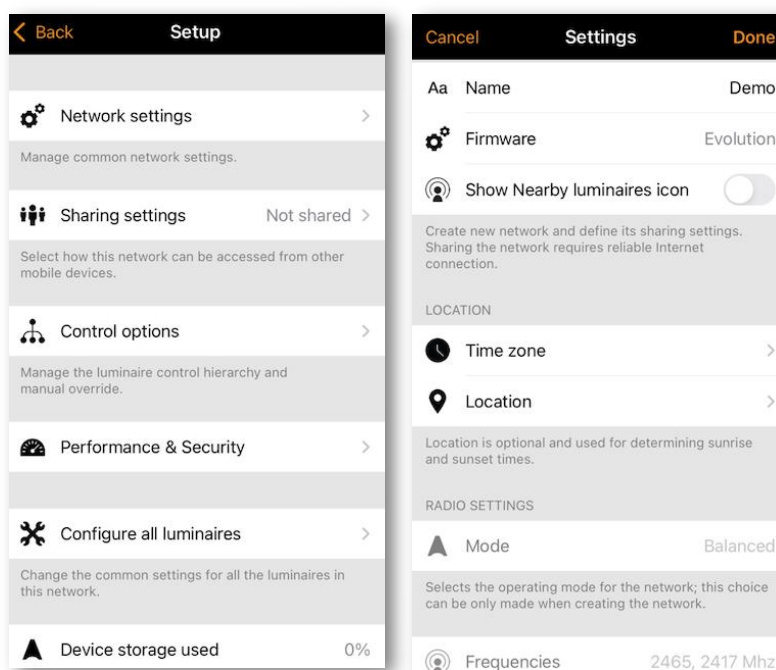

Einstellungen für die gemeinsame Nutzung

Um Leuchten auch mit anderen Geräten zu steuern, müssen die Einstellungen für die gemeinsame Nutzung geändert werden. Um ein Netzwerk freigeben zu können, muss das mobile Gerät eine gute Bluetooth-Verbindung zum Netzwerk und eine zuverlässige Internetverbindung haben. Für eine Freigabe, tippen Sie auf *Freigabeeinstellungen* und dann auf *Freigabe*. Es sind vier verschiedene Optionen verfügbar:

Nur Administrator Das Netzwerk ist nicht automatisch für alle Geräte erkennbar, aber es ist möglich, sich über den Netzwerkeiter anzumelden, wenn Sie die Administrator-E-Mail und das Passwort kennen. Jeder, der sich mit der Administrator-E-Mail und dem Kennwort anmeldet, kann auch die Netzwerkprogrammierung ändern. Die Registerkarte *Netzwerke* kann über *Mehr > Netzwerk ändern* oder über die Startseite der App durch Auswahl von *Meine Netzwerke* aufgerufen werden.

Passwortgeschützt Das Netzwerk kann von anderen Geräten erkannt werden, aber die Benutzer (Besucher) müssen ein Passwort kennen und eingeben, um auf die Leuchten zugreifen und sie steuern zu können. Sie können keine Änderungen an der Netzwerkprogrammierung vornehmen. Wenn eine Änderung der Netzwerkprogrammierung erforderlich ist (z. B., um weitere Leuchten hinzuzufügen oder Szenen zu erstellen), muss das Netzwerk mit der Admin-E-Mail und dem Passwort angemeldet werden. Dieser Netzwerktyp hat daher zwei Zugriffsebenen: Besucher und Administrator.

Offen Das Netzwerk kann von anderen Geräten erkannt werden und es ist kein Passwort für den Benutzerzugang (Besucherzugang) erforderlich. Jeder, der über die Casambi-App verfügt, kann auf diese Art von Netzwerk zugreifen und die Beleuchtung steuern. Sie können keine Änderungen an der Programmierung vornehmen. Wenn eine Änderung der Netzwerkprogrammierung erforderlich ist (z. B., um weitere Leuchten hinzuzufügen oder Szenen zu erstellen), muss das Netzwerk mit der Admin-E-Mail und dem Passwort angemeldet werden. Dieser Netzwerktyp hat daher zwei Zugriffsebenen: Besucher und Administrator.

Nicht freigegeben Der Zugriff auf das Netzwerk ist nur mit dem Gerät möglich, mit dem es erstellt wurde, und die Netzwerkdaten werden nicht in den Cloud-Dienst hochgeladen. Es wird nicht empfohlen, diese Option zu verwenden, denn die Netzwerkkonfiguration wird nur auf dem Gerät gespeichert, mit dem sie erstellt wurde, und nur dieses spezifische Gerät kann die Leuchten steuern. Wenn Sie die Casambi-App zurücksetzen, löschen oder neu installieren oder das mobile Gerät beschädigen oder verlieren, können Sie nicht mehr auf das Netzwerk zugreifen. Wenn Sie sicherstellen wollen, dass Sie auch zukünftig Zugriff auf das Netzwerk haben, müssen Sie das Netzwerk teilen. Dies kann jederzeit erfolgen (siehe Abschnitt „Freigabeoptionen“ in diesem Benutzerhandbuch). Die Freigabe ist auch erforderlich, damit der Zugriff auf das Netzwerk von mehreren Geräten aus möglich ist bzw. damit verschiedene Benutzer darauf zugreifen können. Verwenden Sie stets eine gültige Administrator-E-Mail-Adresse, um verlorene Passwörter wiederherstellen zu können. Außerdem muss immer ein Passwort eingegeben werden.

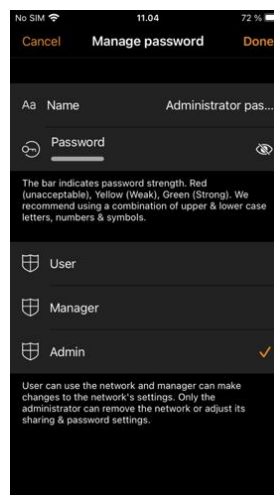
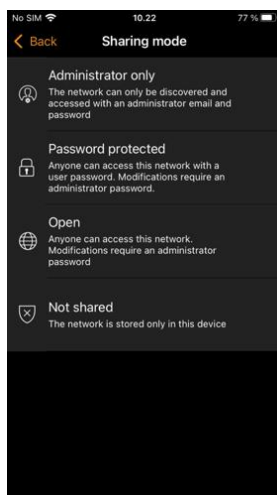
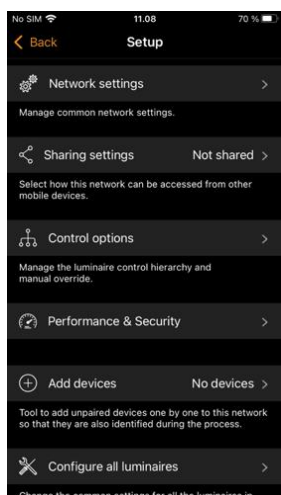

Nach dem Ändern des Netzwerkfreigabemodus müssen die Administrator-E-Mail und das Passwort für das Netzwerk festgelegt werden. Für ein passwortgeschütztes Netzwerk wird ein Besucherpaswort benötigt, damit andere Geräte auf das Netzwerk zugreifen können.

Evolution-Netzwerke bieten als zusätzliche Sicherheitsmöglichkeit, drei Zugriffsebenen für jeden Freigabeeinstellungstyp zu definieren: Benutzer, Manager und Admin (Administrator).

Admin Hat die volle Kontrolle über alle Netzwerkaspekte.

Manager Kann das Netz konfigurieren (d. h. die Programmierung ändern), aber weder neue Benutzerkonten erstellen, Leistungs- und Sicherheitseinstellungen ändern oder den Netzwerkverlauf einsehen

Benutzer Kann nur das Netzwerk nutzen, aber keine Änderungen an der Programmierung vornehmen.

Beim Erstellen des Passworts für ein neues Konto wird eine Überprüfung der Passwortstärke durchgeführt, die den Benutzer anleitet, ein sicheres Passwort zu erstellen.. Sie können das Passwort einsehen, indem Sie auf das „Auge“-Symbol drücken.

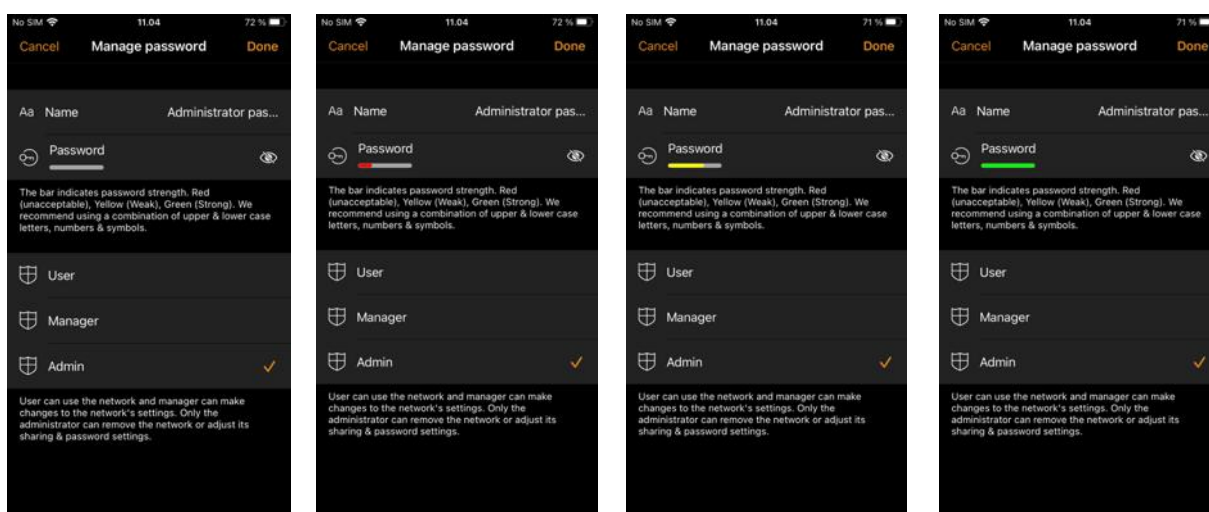

Um die neuen Einstellungen zu speichern, wählen Sie **Fertig**. Wenn die Freigabeeinstellung etwas anderes als *Nicht freigegeben* ist, werden alle Änderungen zum Casambi Cloud Service hochgeladen und das Netzwerk kann von anderen Geräten aus aufgerufen werden.

Weitere Informationen zum Entfernen und Löschen von Netzwerken finden Sie im Abschnitt "Netzwerk ändern" in diesem Handbuch.

Das Ändern oder Löschen von E-Mail-Adressen, die mit einem Netzwerk verbunden sind, kann auf mehrere Arten erfolgen.

E-Mail-Adressen können mit Admin-, Manager- oder Benutzerfreigabeeinstellungen verknüpft sein. Jemand mit Admin-Rechten hat die Möglichkeit, andere E-Mail-Adressen zu ändern oder zu löschen, die mit anderen Zugriffsrechten verbunden sind.

Im Abschnitt Freigabeeinstellungen kann jede sichtbare E-Mail-Adresse ausgewählt und in eine neue E-Mail-Adresse geändert werden. Dies ist z. B. dann sinnvoll, wenn der Inbetriebnahmetechniker bei der Erstellung eines Netzwerks seine eigene E-Mail-Adresse verwendet hat und das Netzwerk dann an den eigentlichen Eigentümer übergeben möchte. Die Admin-E-Mail-Adresse kann auf die E-Mail-Adresse des Eigentümers aktualisiert werden, und der Eigentümer kann auch aufgefordert werden, sein eigenes eindeutiges Passwort einzugeben.

Eine Person mit Verwaltungsrechten kann Manager- oder Benutzer-E-Mails löschen, die mit dem Netzwerk verknüpft waren.

Wenn eine E-Mail geändert oder gelöscht werden muss und Sie keinen Zugang dazu haben, wenden Sie sich bitte an support@casambi.com. Um unerwünschte Änderungen zu verhindern, kann Casambi von Ihnen verlangen, dass Sie zunächst nachweisen, dass Sie der "Besitzer" des Netzwerks (Administrator) sind oder die Erlaubnis des Netzwerkbesitzers haben, die Änderung vorzunehmen.

Kontrollmöglichkeiten

Auf der Seite Steuerungsoptionen können Sie die Basis- und Automatisierungssteuerungen (Steuerungshierarchie) eines Casambi-Netzwerks definieren.

Mit den Optionen für die Überblendzeit können Sie die Überblendzeit für das Einschalten einer Casambi-Leuchte (d.h. beim Einschalten der Netzversorgung), die Überblendzeit für das Ein- und Ausschalten (d.h. mit der Casambi-App, dem Xpress-Schalter oder einem Casambi Enabled-Schalter) und die Überblendzeit für das Dimmen mit einem Schalter (d.h. beim Dimmen mit den Xpress + oder - Tasten oder einem Casambi Enabled-Schalter) ändern.

Letzten Zustand merken Wenn Sie diese Option aktivieren, kehren die Leuchten in ihren vorherigen Zustand zurück, wenn sie über die App oder einen Casambi-Schalter eingeschaltet werden. Beachten Sie, dass dies nicht dasselbe ist, wie der STARTZUSTAND FÜR EINSCHALTEN einer Leuchte, der der Startzustand ist, wenn eine Leuchte eingeschaltet wird.

Timer beim Einschalten aktivieren Wenn eine Leuchte eingeschaltet wird und die Netzwerkzeit empfangen hat, werden alle mit ihr verbundenen Timer aktiviert.

Steuerhierarchie verwenden Für eine detaillierte Erklärung der Steuerhierarchie, ihrer Prioritäten und ihrer Verwendung mit Sensoren und Zeitschaltuhren wählen Sie bitte die *Option Weitere Informationen*, die sich direkt unter der Option *Benutzersteuerungshierarchie* befindet. Die gleichen Informationen finden Sie auch im Anhang dieses Handbuchs.

Wenn die Steuerungshierarchie aktiviert ist, stehen mehrere Optionen zur Verfügung, und unten links auf der Registerkarte *Leuchten* wird eine @-Schaltfläche angezeigt, mit der der Endbenutzer die Netzwerkautomatisierung bei Bedarf manuell fortsetzen kann.

Die Optionen der Kontrollhierarchie sind:

Manuelles Steuerungsverhalten Mit dieser Option wird festgelegt, wie die Leuchten auf eine manuelle Steuerung reagieren sollen und ob/wann die Netzwerkautomatisierung wieder aufgenommen werden soll.

- **Immer Timeout** führt immer dazu, dass die manuelle Steuerung einer Leuchte abläuft (nach Ablauf eines einstellbaren Zeitlimits).
- Die **Timeout, wenn die Automatisierung wartet**, führt dazu, dass die manuelle Steuerung einer Leuchte nur dann abläuft, wenn sie von der Steuerungshierarchie gesteuert wird. Zum Beispiel ein Anwesenheitssensor oder eine Zeitschaltuhr.
- Die Option **Kein Timeout** verhindert, dass sich eine Netzwerkautomatisierung auf manuell gesteuerte Leuchten auswirkt.

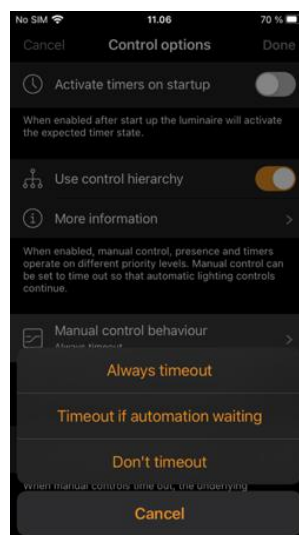
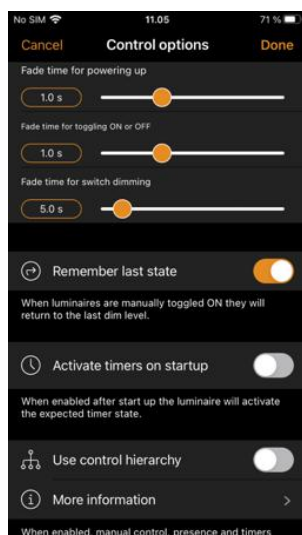

Ausblenden der manuellen Steuerung Mit dieser Option wird die Zeit festgelegt, innerhalb der eine Leuchte nach Ablauf der manuellen Steuerung ausgeblendet wird.

Timeout für manuelle Steuerung Der Timeout-Wert ist die Zeitspanne, die eine Leuchte unter manueller Steuerung bleiben kann, bevor die Netzwerkautomatisierung wieder aufgenommen wird.

Für jeden einzelnen Wochentag kann für die Tageszeit und für die Nachtzeit ein individueller Timeout-Wert eingestellt werden. Die Standardwerte sind 2 Stunden am Tag und 30 Minuten am Abend, können aber an Ihre Installation angepasst werden.

Mit der Option *Diese Einstellungen für die gesamte Woche verwenden* können Sie die gleichen Tag- und Nachtwerte für die gesamte Woche festlegen, anstatt die Werte für jeden Wochentag manuell bearbeiten zu müssen.

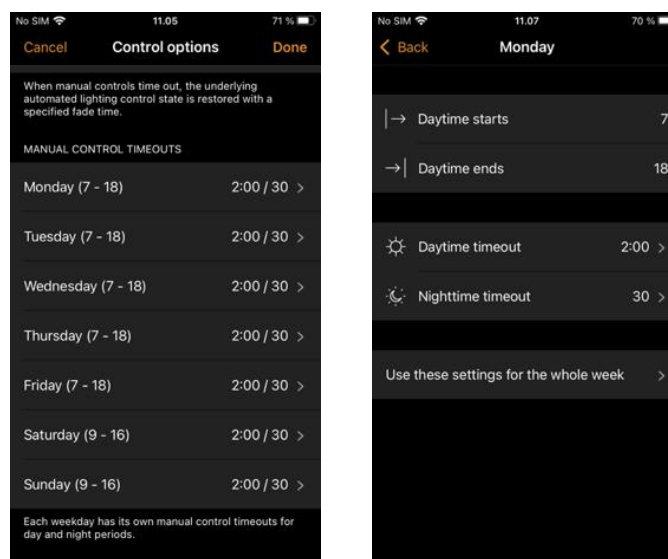

Leistung und Sicherheit

Diese Option ist in der App nur für ein Evolution-Netzwerk sichtbar.

Min. Sensor-Meldezeit Reduziert den Datenverkehr im Netz. Erhöhen Sie die Zeit, um die Netzwerkleistung zu verbessern, wenn die Sensoren nicht ständig Informationen senden müssen. Dies gilt nur für Helligkeitswerte, Anwesenheitsmeldungen wird immer sofort gesendet.

Entkopplung zulassen Ermöglicht die Entkopplung von Geräten aus einem Netzwerk über die Option "Gerät entkoppeln" in den Einstellungen des Geräts.

Flick unpair zulassen Ermöglicht das Aufheben der Kopplung von Geräten durch Ausschalten des Stroms (in der Regel durch Ein- und Ausschalten eines Wandschalters), um ein Gerät zu entkoppeln. Dieses Verfahren wird verwendet, wenn Sie ein Gerät entkoppeln müssen, das zu einem Netzwerk gehört, auf das Sie keinen Zugriff haben.

Utility unpair zulassen Diese Option ist für Casambi-Partner reserviert.

Hinweis: Deaktivieren Sie nicht alle Entkoppelungsoptionen. Wenn alle Optionen zum Aufheben der Kopplung deaktiviert sind und Sie aus irgendeinem Grund nicht auf das Netzwerk zugreifen können, mit dem ein Gerät gekoppelt ist, können Sie die Kopplung des Geräts nicht aufheben und es wird unbrauchbar.

Funkübertragungsleistung Ermöglicht die Erhöhung der Funkübertragungsleistung auf das für das Gerät mögliche Maximum. Im Allgemeinen sollte es nicht erforderlich sein, die Standardeinstellung zu ändern.

Firmware-Updates zulassen Erlaubt oder verhindert Firmware-Updates, auch wenn eine neue Firmware-Version verfügbar ist. Die Deaktivierung dieser Funktion verhindert auch, dass Pop-ups angezeigt werden, wenn eine neue Firmware-Aktualisierung verfügbar ist. Wenn diese Funktion deaktiviert ist, liegt die Verantwortung für die Suche nach Firmware-Updates beim Systemadministrator/Benutzer.

Geräte immer sichtbar Blendet Geräte in der Liste *Geräte in der Nähe* aus oder zeigt sie an. Wenn die Option deaktiviert ist, können Sie eine anfängliche Zeitspanne wählen, für die die Geräte sichtbar bleiben, wenn der Strom eingeschaltet wird. Die Mindestdauer beträgt eine Minute. Nach Ablauf dieser Zeit verschwinden die Geräte aus der Liste. Diese Verzögerungszeit für die Sichtbarkeit soll die Möglichkeit bieten, Geräte bei Bedarf aus der *Liste Geräte in der Nähe* zu entfernen.

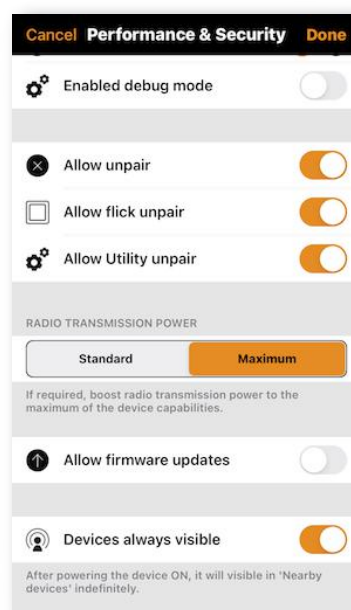

Geräte hinzufügen

Die Option *Geräte hinzufügen* kann als Inbetriebnahmewerkzeug verwendet werden, um Geräte zu einem Netzwerk hinzuzufügen und sie gleichzeitig zu identifizieren. Beim Hinzufügen jedes Geräts können Sie:

- Wählen Sie ein Netzwerk
- Wählen Sie eine Gruppe, zu der sie gehören soll
- Erstellen und Hinzufügen zu einer neuen Gruppe
- Ändern Sie das Geräteprofil
- Umbenennen des Geräts
- Überspringen Sie das Gerät (und fügen Sie es nicht zu Ihrem Netzwerk hinzu)

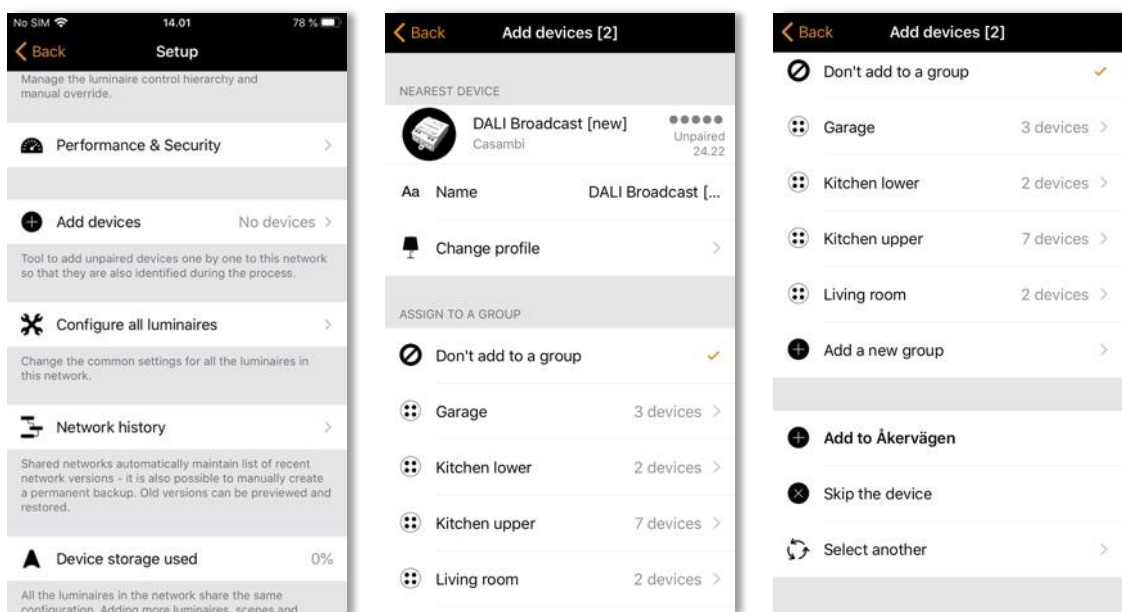

Konfigurieren aller Leuchten

Es ist möglich, bestimmte Einstellungen für alle Leuchten in einem Netzwerk gleichzeitig zu konfigurieren. Diese Funktion ist nützlich, wenn Sie Einstellungen für alle oder die Mehrheit der Leuchten im Netzwerk konfigurieren möchten.

Wählen Sie unter *Netzwerkkonfiguration* die Option *Alle Leuchten konfigurieren*.

Es gibt fünf Einstellungen, die für alle Leuchten konfiguriert werden können:

- Intelligentes Schalten konfigurieren Ermöglicht die Auswahl oder Deaktivierung verschiedener Smart Switch-Optionen für alle Leuchten im Netzwerk. Ausführliche Informationen über Smart Switching finden Sie im Abschnitt Smart Switch im Anhang.
- Einschalten -> letzter Zustand Setzt den Einschaltzustand bei allen Leuchten auf den letzten Zustand.
- Einschalten -> Standardmodus Setzt den Einschaltzustand bei allen Leuchten auf den Standardmodus.
- Aktuellen Zustand speichern Legt den aktuellen Zustand als Standardmodus für alle Leuchten fest.
- Netzwerk neu starten: Hier können Sie die Steuerhierarchie und das Mesh-Netzwerk neu starten. Wenn Sie Geräte neu starten wollen, können Sie so die neueste Programmeinstellung testen (um zu prüfen, ob ein kürzlich programmierter Sensor korrekt auslöst). Oder wenn Sie einen Timer löschen, können Sie so feststellen, ob der Timer möglicherweise vor dem Löschvorgang bereits lief.

Wenn Sie später eine einzelne Leuchte wieder auf ihre ursprüngliche Einstellung zurücksetzen möchten, können Sie dies tun, indem Sie die Eigenschaften jeder einzelnen Leuchte auf der Registerkarte *Leuchten* aufrufen und den Parameter ändern.

Hinweis: Die Befehle werden sofort an die Leuchten gesendet, wenn die Option ausgewählt ist. Seien Sie besonders vorsichtig, wenn Sie die *Option Smart Switch deaktivieren* nicht auswählen, wenn Sie nicht sicher sind, dass der Befehl auf die Mehrheit der Leuchten angewendet werden soll, da es keine Option gibt, das intelligente Schalten für alle Leuchten gleichzeitig wieder zu aktivieren (dies muss einzeln erfolgen, indem Sie die Eigenschaften jeder Leuchte auf der Registerkarte *Leuchten* öffnen und ändern).

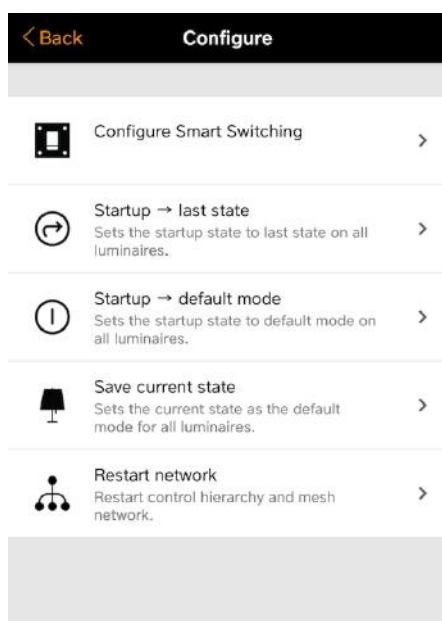

Netzwerk-Update-Historie

Die Netzwerk-Update-Historie bietet zwei Wiederherstellungsoptionen: BACKUPS und SNAPSHOTS (Zwischenspeicherungen). Beide Optionen sind gespeicherte Kopien der Netzwerkprogrammierung. Der Unterschied zwischen beiden besteht darin, dass Snapshots automatisch gespeichert werden, während Backups manuell erstellt und gespeichert werden können.

Es werden automatisch insgesamt fünfzig Snapshots gespeichert. Kommen neue hinzu, werden die ältesten entfernt. Bei jeder Änderung der Netzwerkkonfiguration wird ein neuer Netzwerk-Snapshot erstellt. Snapshots haben nur einen Datums- und Zeitstempel und können nicht umbenannt werden. Sie sollen eine schnelle Methode bieten, um zu einer früheren Netzwerkkonfiguration zurückzukehren, wenn Sie bei der Programmierung einen Fehler machen (ähnlich wie die "Rückgängig"-Funktion auf PCs).

Um eine permanente Sicherung zu erstellen, müssen Sie über eine Internetverbindung verfügen. Wählen Sie *Neues Backup erstellen* und geben Sie dann eine Beschreibung (Name) für die Sicherung ein. Ein Datum und ein Zeitstempel werden der Sicherung automatisch hinzugefügt. Das Gerät, auf dem die Sicherung/der Schnappschuss erstellt wurde, wird ebenfalls angezeigt. Backups werden auf dem Cloud-Server gespeichert und können nicht entfernt werden.

Um eine Sicherung oder einen Snapshot wiederherzustellen, wählen Sie zunächst die Sicherung oder den Snapshot aus der Liste aus. Daraufhin wird ein Menü angezeigt, in dem Sie die Optionen *Vorschau*, *Wiederherstellen* und *Abbrechen* wählen können.

Wenn Sie *Vorschau* wählen, sehen Sie ein visuelles Beispiel dafür, wie die Konfiguration in der App aussehen wird, wenn Sie sich entscheiden, diese bestimmte Sicherung oder diesen Snapshot wiederherzustellen. Wählen Sie *Verlassen* oben rechts auf dem Bildschirm, um das Vorschaubild zu verlassen. Sie können dann entscheiden, ob Sie die Sicherung/den Snapshot *wiederherstellen* oder *abbrechen* möchten.

Bei der Wiederherstellung einer Sicherungskopie prüft das System, ob zwischen der aktuellen Version des Netzes und der wiederherzustellenden Version Änderungen vorgenommen wurden (z. B. Hinzufügen oder Entfernen von Geräten). Wenn Konflikte festgestellt werden, versucht das System, diese nach Möglichkeit zu beheben. Es können Popup-Meldungen angezeigt werden, um auf Probleme hinzuweisen, die möglicherweise nicht gelöst werden konnten, oder um darauf hinzuweisen, dass die seit der wiederhergestellten Sicherung hinzugefügten Geräte zur leichteren Identifizierung einer bestimmten Gruppe zugeordnet wurden.

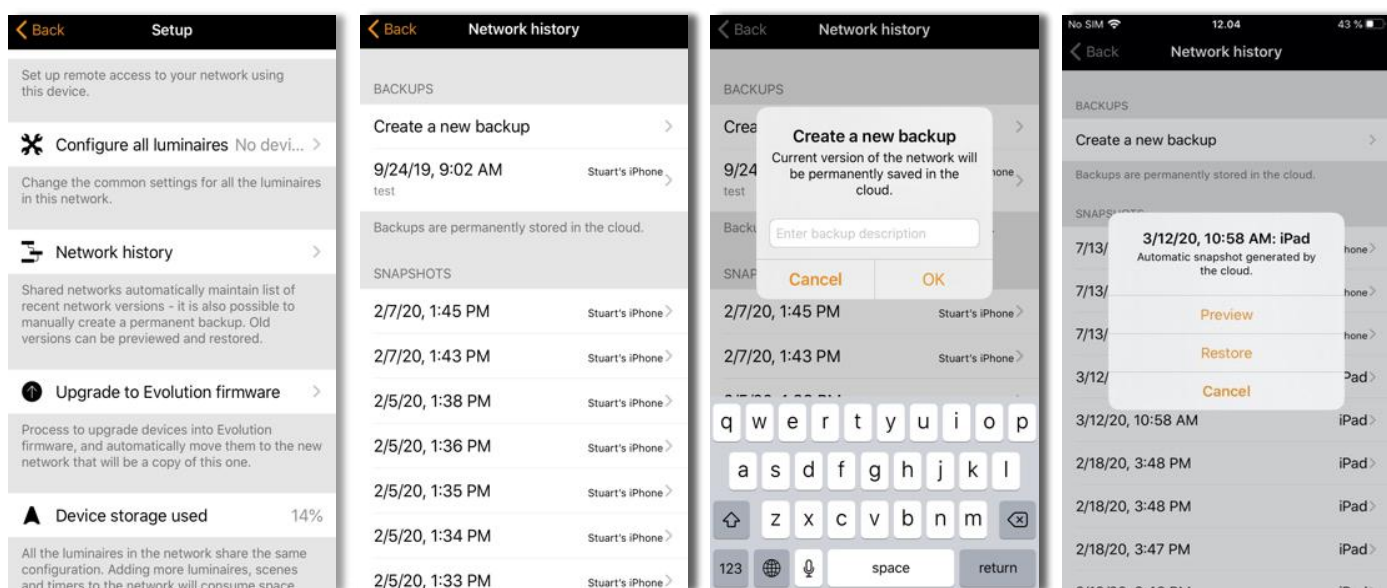

Upgrade auf Evolution-Firmware

Das Upgrade eines bestehenden Netzwerks von Classic auf Evolution ist ein recht zeitaufwändiger Prozess, der viele Schritte umfasst und zusätzlich zu den von der Casambi-App ausgeführten Schritten verschiedene manuelle Schritte erfordern kann (z. B. müssen batteriebetriebene Geräte einzeln aktualisiert werden).

Es wird empfohlen, ein bestehendes, voll funktionsfähiges Classic-Netzwerk nur dann auf Evolution zu aktualisieren, wenn:

1. Sie bereits 127 Geräte in Ihrem Classic-Netzwerk haben und weitere hinzufügen möchten.
2. Sie unbedingt eine Funktion verwenden müssen, die nur in Evolution enthalten ist.

Weitere Informationen zu den Vorteilen der Verwendung eines Evolution-Netzwerks finden Sie im Abschnitt Netzwerk wechseln.

Bevor Sie auf ein Evolution-Netzwerk aktualisieren, stellen Sie bitte sicher:

- Alle Geräte in Ihrem Classic-Netzwerk sind mit Evolution kompatibel. Sie können dies überprüfen, indem Sie die Liste der in der Nähe befindlichen Geräte anzeigen. Die Geräte in Ihrem Netzwerk müssen alle einen kleinen "Classic"-Text neben der Firmware-Version und dem Netzwerknamen anzeigen. Wenn Sie den Classic-Text nicht sehen können, ist Ihr Gerät nicht mit Evolution-Netzwerken kompatibel.
- Prüfen und notieren Sie die Einstellung des *Funkmodus* für klassische Netze (*Ausgewogen/Höhere Leistung*).
- Sie haben eine Bluetooth-Verbindung zum Netzwerk.

Um den Aktualisierungsvorgang zu starten, wählen Sie die Option *Upgraden auf Evolution-Firmware*.

Es öffnet sich ein neues Fenster für die Netzwerkaktualisierung, in dem Sie die Möglichkeit haben, die Aktualisierung **zu starten** oder **zurückzugehen**. Wählen Sie die Option **Start**, um fortzufahren. Dann werden die Geräte in Ihrem Netzwerk auf ihre Kompatibilität mit Evolution überprüft. (Sie werden aufgefordert, die Namen der nicht kompatiblen Geräte anzugeben, die Sie dann physisch durch neue Evolution-kompatible Geräte ersetzen müssen, wenn Sie fortfahren möchten).

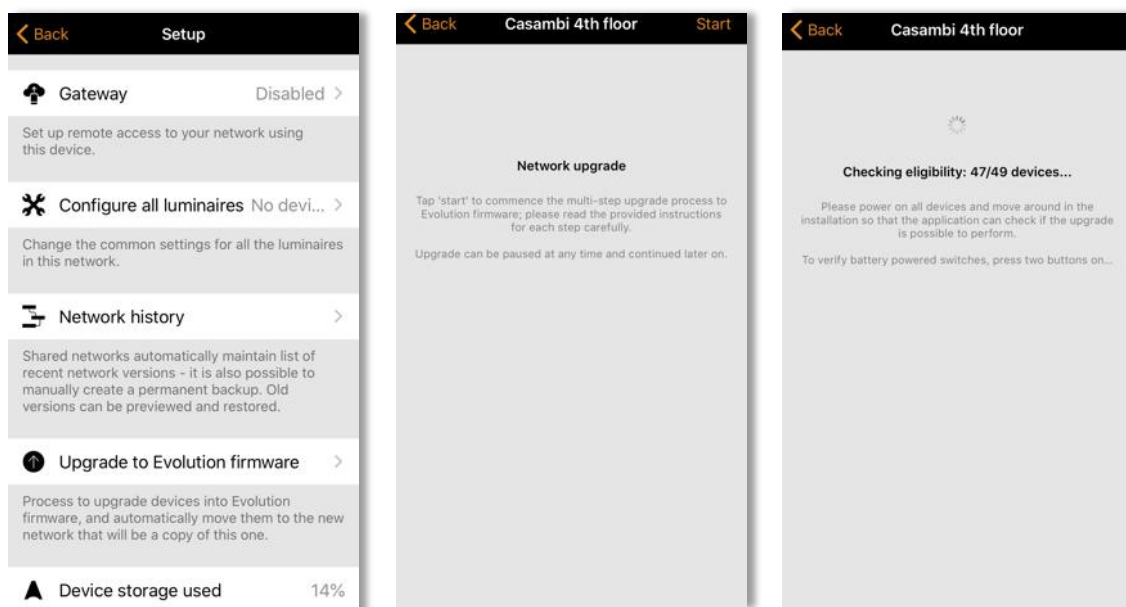

Wenn alle Geräte kompatibel sind, wird die Firmware der einzelnen Geräte aktualisiert. Dieser Vorgang kann einige Zeit dauern, abhängig davon wie viele Geräte Sie in Ihrem Netzwerk haben. Dabei kann möglicherweise die Meldung *Warten auf Gerät 1/x* angezeigt werden.

Zu diesem Zeitpunkt ist es immer noch möglich, **das Upgrade abubrechen** oder **Zurück** zu wählen (in der oberen linken Ecke). Sie können auch den Aktualisierungsfortschritt (1 - 100%) der Casambi-Geräte auf der Registerkarte *Leuchten* sehen. Navigieren Sie zurück zu *Upgrade auf Evolution Firmware*, um mit dem Upgrade fortzufahren.

Sobald alle Geräte aktualisiert wurden, wird die Meldung Update bereit angezeigt. Zu diesem Zeitpunkt haben Sie immer noch die Möglichkeit, **das Upgrade abubrechen**.

Wenn Sie fortfahren möchten, wählen Sie **Fortfahren** (oben rechts), um die Details des neuen Netzwerks zu überprüfen und zu konfigurieren, und wählen Sie **Fertig**, sobald Sie fertig sind. Beachten Sie, dass für Ihr neues Evolution-Netzwerk die gleichen *Funkmodus-Einstellungen (Ausgewogene/Höhere Leistung)* wie für das Classic-Netzwerk verwendet werden müssen.

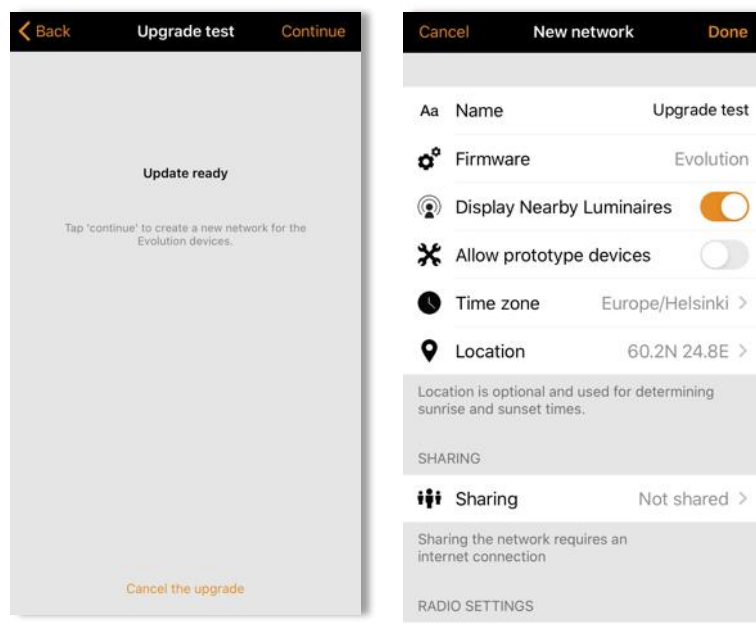
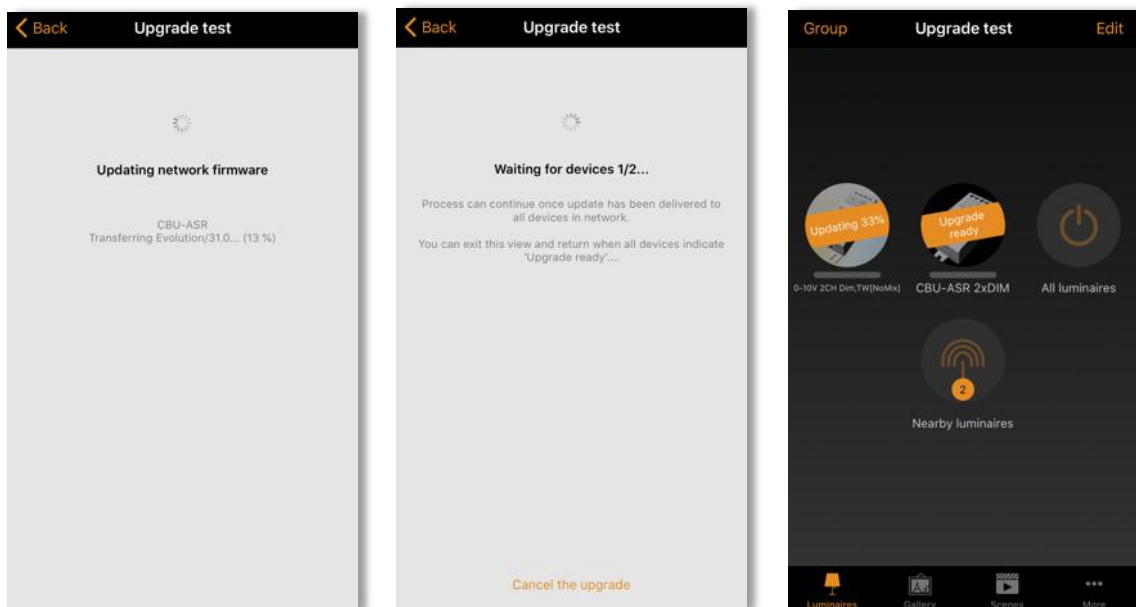

Wählen Sie erneut **Weiter**, um mit dem Netzwerk-Upgrade fortzufahren. Die Casambi-App wird Sie mit einer Warnung darauf hinweisen, dass Sie nach diesem Schritt nicht mehr zu Classic zurückkehren können. Ein Evolution-Netzwerk kann nicht in ein klassisches Netzwerk zurückverwandelt werden. Wenn Sie dies tun müssen, gibt es keine andere Möglichkeit, als jedes Gerät einzeln zu entkoppeln, die Firmware der Geräte einzeln auf Classic zurückzusetzen oder ein neues Classic-Netzwerk von Anfang an zu erstellen und zu programmieren.

Nach dieser Aufforderung müssen Sie **OK** wählen, um fortzufahren.

Der Aktualisierungsprozess hebt nun die Kopplung aller Geräte aus dem Classic-Netzwerk auf und koppelt die Geräte mit dem neuen Evolution-Netzwerk.

Wenn Ihr Netzwerk viele Geräte enthält, ist es ratsam, sich am Installationsort zu bewegen, damit die Casambi-App alle Geräte im Netzwerk finden kann.

Der Upgrade-Vorgang endet, wenn *Upgrade abgeschlossen* angezeigt wird, und Sie können den Upgrade-Vorgang durch Auswahl von **Fertig** beenden.

Wenn Sie batteriebetriebene Geräte im Classic-Netzwerk hatten, werden diese im neuen Evolution-Netzwerk als offline angezeigt. Sie müssen diese manuell aktualisieren und mit der Option *Gerät ersetzen* zum neuen Netzwerk hinzufügen.

Der Eintrag für das alte Classic-Netzwerk wird weiterhin in der Registerkarte *Netzwerk ändern* angezeigt. Es zeigt auch immer noch an, dass es Geräte im Netzwerk hat. Sobald Sie bestätigt haben, dass das neue Evolution-Netzwerk korrekt funktioniert, können Sie das alte Classic-Netzwerk löschen.

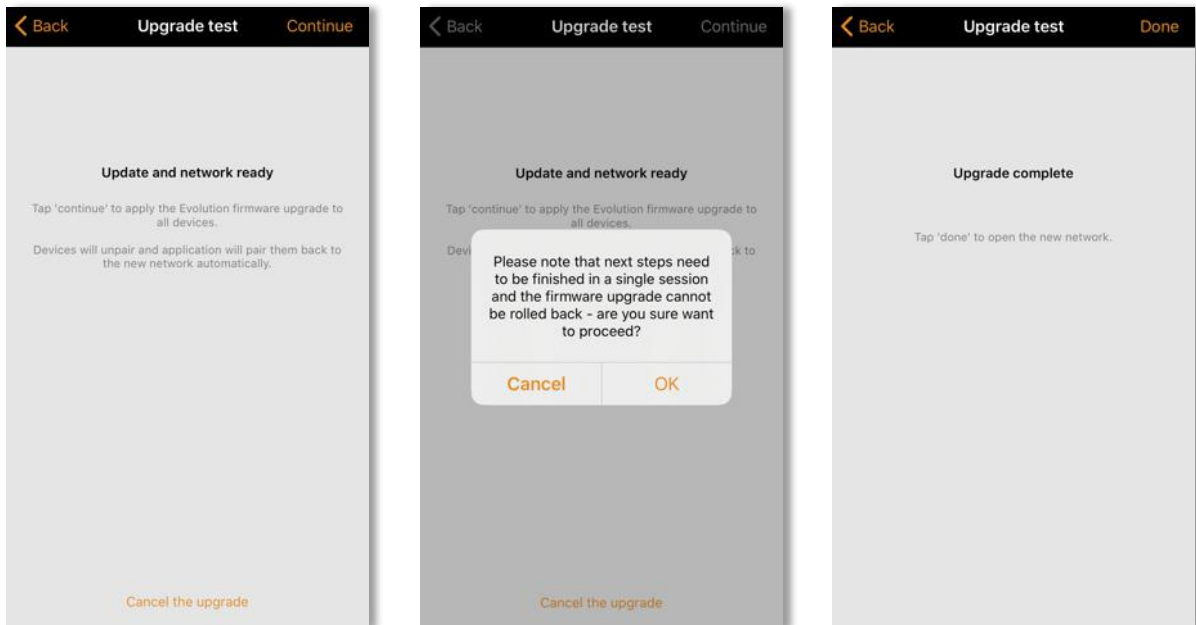

Gerätespeicher

Dies ist keine Option, sondern zeigt an, wie viel Speicherplatz (in %) auf jedem Casambi-Gerät für die Speicherung der Netzwerkkonfiguration verwendet wird. Es gibt nur einen Wert, da die gesamte Netzwerkkonfiguration in jedem Casambi-Gerät im Netzwerk identisch gespeichert ist.

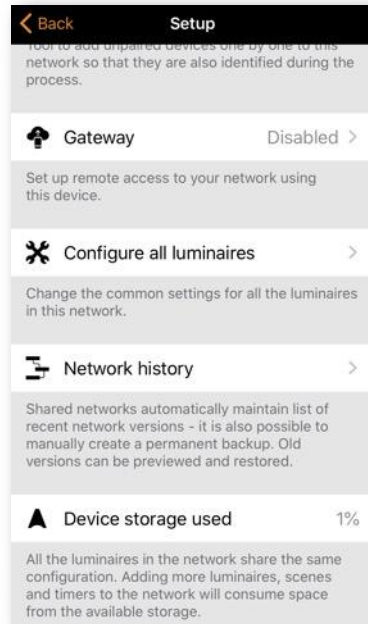

Geräte in der Nähe

Auf der Seite *Geräte in der Nähe* sehen Sie eine Liste aller Casambi-fähigen Geräte, die sich in der Nähe befinden.

In der Liste sehen Sie das Symbolbild des Geräts, den Namen, den Hersteller, den Netzwerktyp, die Firmware-Version, die Signalstärke und den Pairing-Status oder den Netzwerknamen. Der Netzwerkname beginnt immer mit dem @ Symbol. Wenn Sie Zugriff auf das Netzwerk haben, mit dem das Gerät gekoppelt ist, wird der Netzwerkname angezeigt. Andernfalls wird *Gekoppelt* oder *Entkoppelt* angezeigt.

Die Liste wird zunächst so sortiert, dass nicht gekoppelte Geräte am Anfang der Liste erscheinen (wenn sie sich in Reichweite des mobilen Geräts befinden). Die übrigen Geräte werden dann in der Reihenfolge des Netzwerknamens angezeigt.

Die Liste kann nun alphabetisch nach Netzwerknamen oder nach Signalstärke auf sortiert werden. Das Symbol in der oberen rechten Ecke des Bildschirms ändert sich und zeigt die Option an, die ausgewählt werden kann. Drücken Sie **Aa** (falls angezeigt), um die Liste alphabetisch nach dem Netzwerknamen zu sortieren. Wenn Sie alternativ das Antennensymbol auswählen (falls oben rechts angezeigt), werden alle Geräte nach ihrer Signalstärke sortiert angezeigt: das stärkste oben, unabhängig davon, ob die Geräte gekoppelt sind oder nicht. Beachten Sie, dass die Signalstärke nicht notwendigerweise die Nähe der Geräte anzeigt, da die Signalstärke eines Geräts durch das umgebende Material oder durch Material/Hindernisse in der Nähe des Geräts beeinflusst werden kann. Eine Leuchte mit einem Metallgehäuse kann beispielsweise eine schwächere Signalstärke aufweisen als eine identische Konstruktion aus Kunststoff.

Für lange Reichweiten ("Long-Range") geeignete Geräte können anhand des zugehörigen Signalstärke-Symbols identifiziert werden. Diese Geräte werden durch 6 quadratische Symbole anstelle von 5 runden Symbolen angezeigt. Wenn Sie ein Gerät aus der Liste auswählen, werden die dafür verfügbaren Optionen angezeigt, z. B.: *Zu einem Netzwerk hinzufügen*, *Kopplung aufheben*, *Gerät identifizieren*, *Profil ändern*, *Firmware aktualisieren* oder *auf Classic/Evolution-Firmware aktualisieren* usw. Für verschiedene Gerätetypen oder je nachdem, ob sie Teil eines Netzwerks sind, auf das Sie Zugriff haben oder nicht, können unterschiedliche Optionen verfügbar sein. In der angezeigten Liste werden nur die für Sie verfügbaren Optionen angezeigt.



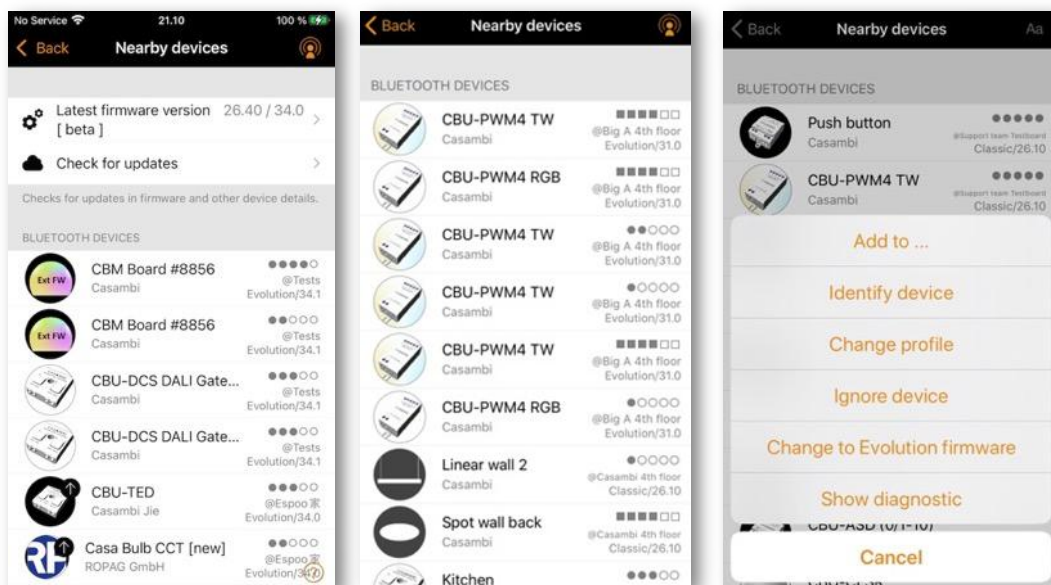

Auf der Registerkarte *Geräte in der Nähe* können Sie auch überprüfen, ob Updates für Ihre Casambi-fähigen Geräte verfügbar sind. Alle verfügbaren Updates werden oben in der Ansicht angezeigt. Wenn Sie auf *Neueste Firmware-Version* tippen, wird eine Liste mit Versionshinweisen für jede Softwareversion angezeigt. Wenn Sie Zugang zum Internet haben, verbindet sich die Casambi-App mit dem Cloud-Dienst und sucht nach Updates. Wenn ein Update verfügbar ist, sehen Sie einen Pfeil über dem Symbol der Geräte, die aktualisiert werden können. Je nach Ihren App-Einstellungen kann dieser Pfeil automatisch erscheinen, wenn ein Update verfügbar ist.



Netzwerk ändern

Sie können die auf Ihrem mobilen Gerät gespeicherten Netzwerke auf der Seite *Netzwerk ändern* anzeigen. Auf die Seite *Netzwerk ändern* können Sie zugreifen, indem Sie *Mehr > Netzwerk ändern* wählen oder von der Startseite aus *Meine Netzwerke* wählen. Wählen Sie ein Netzwerk aus, indem Sie den Netzwerknamen auswählen.

Alle Netzwerke mit eingeschalteten Geräte in dessen Nähe sie sich befinden, werden in der Liste mit einem schwarzen Symbol neben dem Netzwerknamen angezeigt. Alle Offline-Netzwerke oder Netzwerke außerhalb der Reichweite werden mit einem ausgegrauten Symbol angezeigt.

-  Online-Netzwerk, freigegeben, zugänglich. Anmeldung kann erforderlich sein, je nach Freigabeeinstellung.
-  Online-Netzwerk, nicht zugänglich, freigegeben. Bitte anmelden für einen Zugriff.
-  Freigegebenes und zugängliches Netzwerk, aber offline.
-  Freigegebenes Netzwerk, aber nicht zugänglich und offline.
-  Zugängliches Netzwerk mit einem eingeschalteten Gateway. Anmelden für einen Remote-Zugriff.

Von dieser Registerkarte aus ist es auch möglich, ein Netzwerk zu erstellen und sich mit einer Administrator-E-Mail und einem Passwort bei einem bestehenden Netzwerk anzumelden. Die Optionen *Netzwerk erstellen* und *Anmelden* werden am oberen Bildschirmrand angezeigt. Sie können bei Bedarf auch auf ein Demo-Netzwerk zu Demonstrationszwecken zugreifen.

Wenn das Netzwerk, auf das Sie zugreifen möchten, nicht angezeigt wird, wählen Sie *Bei Netzwerk anmelden* und geben Sie die Administrator-E-Mail und das Passwort ein. Sie können mit der Administrator-E-Mail und dem Passwort auf ein Netzwerk zugreifen, auch wenn Sie sich nicht in der Reichweite der Leuchten in diesem Netzwerk befinden. Wenn Sie sich nicht in Reichweite des Netzwerks befinden, können Sie die Geräte im Netzwerk nur dann steuern, wenn es ein aktives Gateway hat.

Es gibt drei Möglichkeiten, ein Netzwerk aus Ihrer Netzwerkliste zu entfernen:

1. Sie können ein Netzwerk aus der Liste *verwerfen*. Mit dieser Option wird das Netzwerk nicht vom Cloud-Server gelöscht. Um ein Netzwerk zu verwerfen, wischen Sie nach links (in iOS) oder tippen und halten Sie (in Android) oben auf dem Netzwerknamen und die Option *Netzwerk verwerfen* wird angezeigt.
2. Anwendung zurücksetzen Gehen Sie zu *Mehr > App-Einstellungen* und scrollen Sie zum Ende der Optionsliste, um die Option *Anwendung zurücksetzen* zu finden. Hinweis: *Anwendung zurücksetzen* setzt alle App-Einstellungen und Daten zurück und entfernt die Liste aller Netzwerke, die Sie besucht haben, vom Gerät. Verwenden Sie diese Option mit Bedacht.
3. Sie können das Netzwerk vollständig löschen. Diese Option löscht das Netzwerk sowohl aus Ihrer Casambi-App als auch aus dem Cloud-Server, wodurch keine Geräte mehr in der Lage sind, das Netzwerk zu nutzen. Um ein Netzwerk aus der Liste zu löschen, wischen Sie nach links (in iOS) oder tippen und halten Sie (in Android) über dem Netzwerknamen und die Option *Löschen* wird angezeigt. Wählen Sie diese Option nicht, wenn Sie oder jemand anderes später auf das Netzwerk zugreifen muss!

Tipp: Wenn Sie ein Netzwerk als Benutzer verwenden möchten, nachdem Sie zuvor als Administrator auf das Netzwerk zugegriffen haben, verwenden Sie die Option **Verwerfen** und melden Sie sich dann erneut mit dem Benutzerzugriff am Netzwerk an.

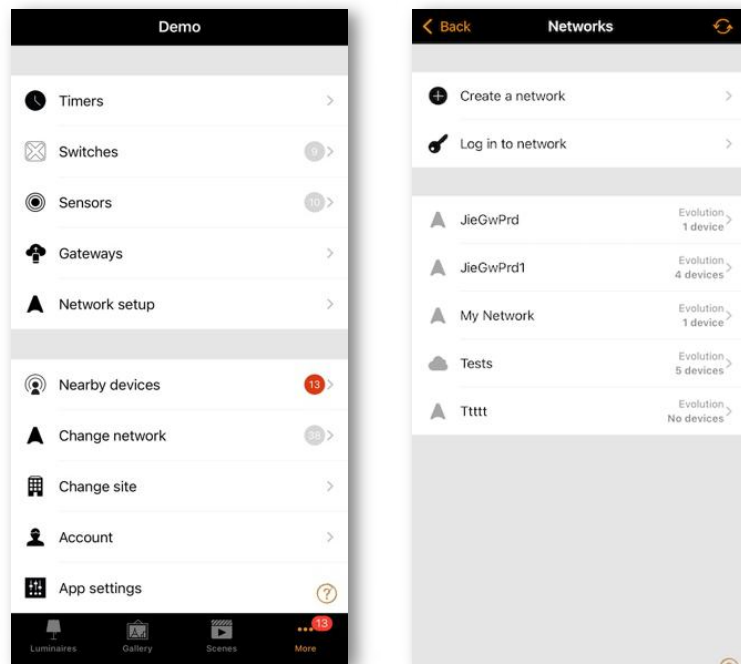

Netzwerk erstellen

Wählen Sie *Neues Netzwerk einrichten*, um ein neues Netzwerk zu erstellen. Sie werden dann aufgefordert, ein Evolution-Netzwerk zu erstellen. Wenn Sie ein klassisches Netzwerk erstellen müssen, wählen Sie *Weitere Informationen* und scrollen Sie nach unten, um die Option zum Erstellen eines klassischen Netzwerks zu finden. Beschreibungen der Evolution- und Classic-Netzwerke finden Sie im Abschnitt "Weitere Informationen" der App und im Anhang dieses Benutzerhandbuchs.

Nach Auswahl des Netzwerktyps wird die Seite *Neues Netzwerk* angezeigt. Auf der Registerkarte *Neues Netzwerk* können Sie einen Netzwerknamen, eine Zeitzone, einen Standort, Freigabeoptionen sowie den Netzwerkmodus und Netzwerkfrequenzen zuweisen.

Die Zeitzone basiert auf der Zeitzone des mobilen Geräts, das Sie zum Erstellen des Netzwerks verwenden. Wenn Sie eine andere Zeitzone einstellen möchten, müssen Sie die Einstellung Ihres Mobilgeräts auf die gewünschte Zeitzone ändern.

Beachten Sie, dass ein Netzwerkstandort festgelegt werden muss, damit die Sonnenuntergangs- und Sonnenaufgangszeiten korrekt funktionieren. Nach dem Tippen auf *Standort* wählen Sie das Symbol Standort ermitteln  rechts oben oder verschieben Sie die Karte unter der Zielauswahl und speichern Sie den Standort mit *Fertig*.

Falls erforderlich, können Sie Ihr Netzwerk freigeben. Sie können ein Netzwerk auch zu einem späteren Zeitpunkt freigeben (siehe Abschnitt „Freigabeoptionen“ in diesem Benutzerhandbuch). Wenn Sie möchten, dass andere Geräte auf dieses Netzwerk zugreifen können, wählen Sie *Freigabe* und anschließend eine der folgenden Optionen:

Nur Administrator: Für Endbenutzer, die nicht über entsprechende Zugriffsrechte verfügen, wird der Name des Netzwerkes in der Netzwerkliste verborgen.

Passwortgeschützt: Ermöglicht sowohl Benutzer- als auch Administratorzugriff.

Offen: Jeder Benutzer, der über die Casambi-App verfügt, kann das Netzwerk steuern, die Konfiguration jedoch nicht ändern.

Fügen Sie für den Administratorzugriff und die Passwortwiederherstellung eine gültige E-Mail-Adresse und ein Passwort für den Administrator hinzu.

Beachten Sie, dass Evolution-Netzwerke drei Ebenen des Benutzerzugriffs bieten: *Benutzer*, *Manager* und *Administrator*. Nur mit einem Administratorkonto können neue Konten erstellt werden. Manager können das Netzwerk konfigurieren, jedoch keine neuen Benutzerkonten erstellen.

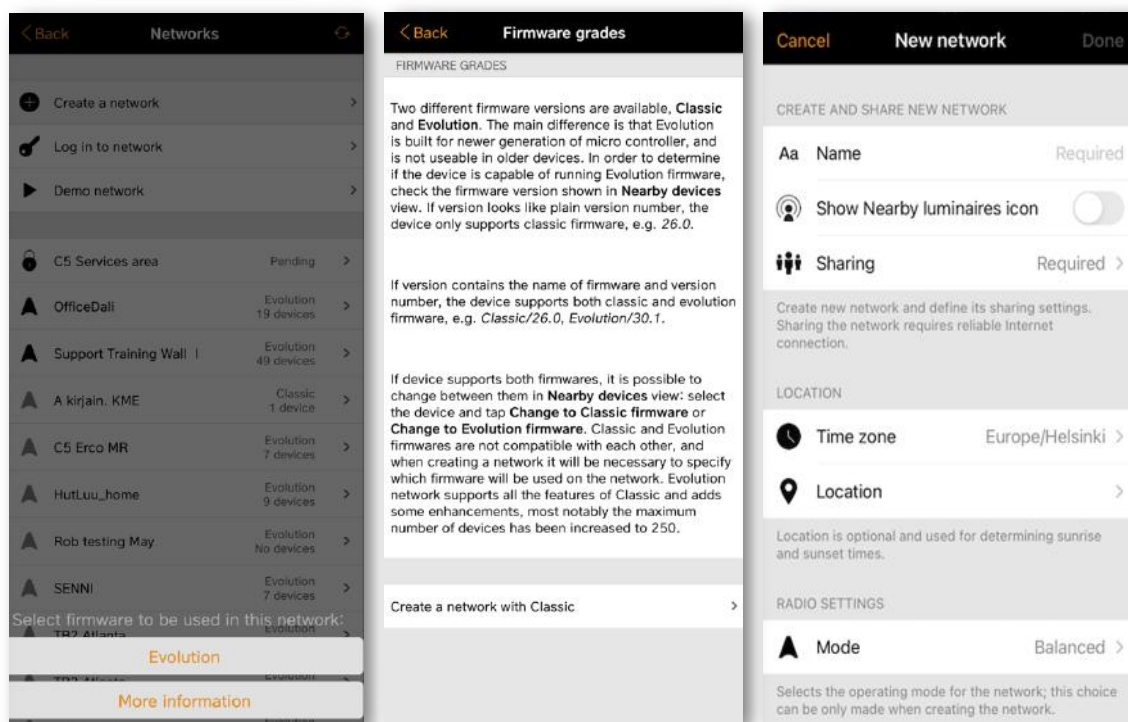

Unter den Funk-Einstellungen für das Netzwerk kann zwischen drei verschiedenen Modi ausgewählt werden. Der jeweilige Modus bestimmt die Kommunikationsgeschwindigkeit und den möglichen Kommunikationsbereich für Geräte im Netzwerk.

- Höhere Leistung (2 MBit/s): Optimiert für größere Netzwerke (größer 100 Geräte) in Gebäuden mit einer höheren Kommunikationsgeschwindigkeit bei einer leicht geringeren Reichweite, verglichen mit dem Modus Ausgeglichen. **Dies ist der Standardmodus für ein Classic- oder Evolution-Netzwerk.**
- Ausgeglichen (1 MBit/s): Optimiert für kleine bis mittelgroße Netzwerke in Gebäuden, mit geringem Datenaufkommen. Maximal 125 Geräte empfohlen.
- Lange Reichweite (0.5 MBit/s): Optimiert für kleine bis mittelgroße Outdoor-Netzwerke (empfohlen max. 60 Knoten) mit geringem Datenverkehr. Erhöhte Kommunikationsreichweite im Vergleich zum Modus Ausgeglichen. Dieser Modus eignet sich AUSSCHLIESSLICH für Casambi-Geräte, die unser neuestes CBM-003 verwenden, das über Bluetooth 5.0 Long Range-Funktionen verfügt.

Der Modus für lange Reichweite steht ausschließlich für Evolution-Netzwerke zur Verfügung. Beim Erstellen eines Classic-Netzwerks wird diese Option nicht angezeigt. Für lange Reichweite geeignete Geräte können in der Ansicht *Geräte in der Nähe* identifiziert werden. Die Signalstärke für Geräte, die für lange Reichweite geeignet sind, wird durch 6 quadratische anstelle von 5 runden Symbolen angezeigt. Die Casambi-App informiert Sie, wenn Sie versuchen, ein Netzwerk im Langstreckenmodus mit inkompatiblen Geräten zu erstellen.

Beim Erstellen des Netzwerks werden automatisch zwei Frequenzen für die Kommunikation eingestellt. Sie können jedoch auch manuell andere Frequenzen definieren, um bestimmte Frequenzen zu vermeiden. (wenn Sie wissen, dass es bestimmte Frequenzen gibt, die Sie vermeiden möchten, zum Beispiel auf Wunsch der IT-Abteilung eines Kunden).

Casambi stört nicht die Standard-Bluetooth-Frequenzen und wird von ihnen nicht gestört. Jedoch liegen die nachfolgend aufgeführten Frequenzen nahe an stark genutzten Bluetooth-Kanälen und sind ab der App-Version 3.9.0 nicht mehr auswählbar.

- 2403 MHz (Kanal 1)
- 2425 MHz (Kanal 12)
- 2427 MHz (Kanal 13)
- 2479 MHz (Kanal 39)

Hinweis: Der Netzwerkmodus bzw. die Frequenzen können nicht mehr geändert werden, nachdem das Netzwerk erstellt wurde!

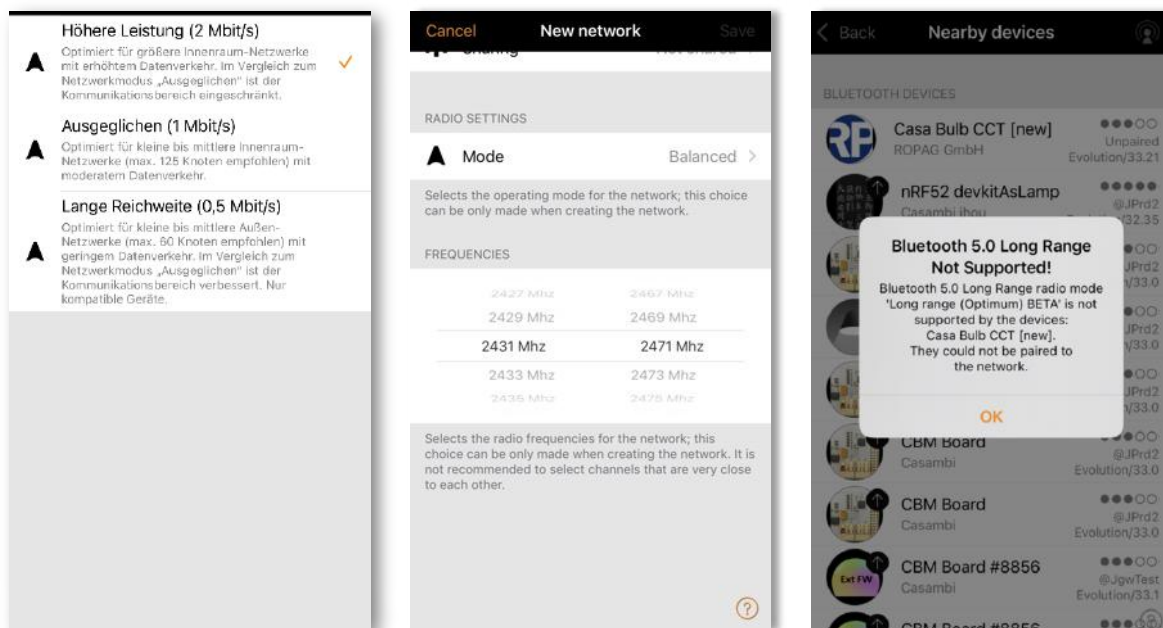

Anmeldung bei einem Netzwerk

Sie können sich bei einem bestehenden, freigegebenen Netzwerk anmelden, wenn Sie die Anmeldedaten kennen. Wählen Sie auf dem Bildschirm "Netzwerk wechseln" die Option "Ins Netzwerk einloggen" und geben Sie die E-Mail-Adresse und das Passwort ein, mit denen das Netzwerk freigegeben wurde.

Wenn Sie sich nicht mehr an Ihr Kennwort erinnern können, wählen Sie die Option Kennwort vergessen, nachdem Sie versucht haben, sich anzumelden (siehe Abschnitt Zurücksetzen eines Netzwerkennworts).

Löschen eines Netzwerkes

Sie haben nur die Möglichkeit, ein Netzwerk zu löschen, für das Sie die richtigen Zugriffsrechte haben.

Beim Löschen eines Netzwerks wird der Zugriff auf das Netzwerk für alle Personen gelöscht, die Zugriffsrechte hatten.

- **Nicht freigegebene Netzwerke können nach der Löschung nicht mehr wiederhergestellt werden.**
- Unter bestimmten Bedingungen können gemeinsam genutzte Netzwerke wiederhergestellt werden, wenden Sie sich hierzu an support@casambi.com.

Löschen eines nicht gemeinsam genutzten Netzwerks

- Wählen Sie den Netzwerknamen in der Liste Netzwerke ändern aus.
- Wischen Sie nach links (iOS) oder halten Sie den Netzwerknamen gedrückt (Android), um die Option Löschen anzuzeigen.
- Wählen Sie Löschen und Sie werden aufgefordert, einen Verifizierungscode einzugeben. Nach dem Löschen können Sie das Netzwerk nicht wiederherstellen und keine Geräte steuern, die zum Zeitpunkt des Löschens noch mit dem Netzwerk gekoppelt waren.

Löschen eines freigegebenen Netzwerks

- Wählen Sie den Namen des Netzwerks in der Liste Netzwerke ändern aus.
- Wischen Sie nach links (iOS) oder halten Sie den Netzwerknamen gedrückt (Android), um die Option Löschen anzuzeigen.
 - Wenn die Löschoption nicht sichtbar ist, haben Sie keine Zugriffsrechte zum Löschen des Netzwerks.
- Wählen Sie Löschen und Sie werden aufgefordert, einen Verifizierungscode einzugeben. Dadurch wird das Netzwerk für alle Personen, die Zugriff darauf hatten, gelöscht.

Wenn Geräte noch mit einem gelöschten Netzwerk gekoppelt waren, können Sie die Kontrolle über diese Geräte (in ihren Standardeinstellungen) nur wiedererlangen, wenn Sie die Möglichkeit haben, die Stromversorgung des Geräts zu unterbrechen und wiederherzustellen.

Die Geräte werden einfach als "gekoppelt" angezeigt, wenn Sie sich die Details in der Liste der Geräte in der Nähe ansehen, und Sie müssen sich in Bluetooth-Reichweite des Geräts befinden, dessen Kopplung Sie aufheben möchten.

Um die Kopplung aufzuheben, wählen Sie das zu entkoppelnde Gerät in der Liste "Nahe gelegene Geräte" aus und wählen Sie "Entkoppeln". Sie werden dann aufgefordert, eine Start Schaltfläche anzutippen. Tippen Sie auf diese und wenn ein orangefarbener Balken über das Display läuft, schalten Sie das Gerät aus und wieder ein, um es zu entkoppeln. Möglicherweise müssen Sie diesen Vorgang wiederholen oder den Zeitraum zwischen dem Aus- und Einschalten verlängern, damit die Geräte korrekt entkoppelt werden. Eine Bestätigungsmeldung wird angezeigt, wenn das Gerät erfolgreich entkoppelt wurde.

Batteriegeräte müssen zunächst aktiviert werden, damit sie online sind und dann in der Liste der Geräte in der Nähe gefunden und ausgewählt werden können.

Der Prozess der manuellen Entkopplung muss für jedes Gerät einzeln durchgeführt werden und kann daher recht zeitaufwändig sein.

Zurücksetzen eines Netzwerkpassworts

Wenn Sie Ihr Netzwerkpasswort vergessen haben, kann es zurückgesetzt werden, wenn Sie bei der Freigabe Ihres Netzwerks eine gültige Administrator-E-Mail-Adresse eingegeben haben. Versuchen Sie zunächst, ein Kennwort einzugeben. Wenn Sie ein falsches Passwort eingeben, erscheint die Option **Passwort zurücksetzen**. Wenn Sie diese Option auswählen, wird ein Link zum Zurücksetzen des Kennworts an die E-Mail-Adresse des Administrators gesendet, die Sie ursprünglich bei der Freigabe des Netzwerks eingegeben haben. Prüfen Sie Ihre E-Mail auf den Link zum Zurücksetzen hin, der 15 Minuten lang aktiv ist.

App-Einstellungen

Die Seite mit den App-Einstellungen bietet die folgenden Optionen:

- Ändern des App-Designs
- Ändern der App-Sprache
- Automatisches Auswählen des zuvor verwendeten Netzes
- Benachrichtigung über nicht gekoppelte Geräte aktivieren/deaktivieren
- Aktivieren/Deaktivieren einer Philips Hue-Bridge
 - Hinweis: Philips Hue-Leuchten sind auf die manuelle Steuerung über eine WiFi-Verbindung mit der Casambi-App beschränkt. Eine Steuerung über Bluetooth ist nicht möglich, daher können Casambi-fähige Schalter, Sensoren oder Zeitschaltuhren nicht zur Steuerung der Leuchten verwendet werden.
- Aktivieren/Deaktivieren von Hilfe-Schaltflächen
- Vollbild-Slider ausblenden: Deaktiviert die Wischgesten zum Dimmen oder Ändern der Farbtemperatur
- Aktivieren/Deaktivieren der Site-Funktion
- Casambi kontaktieren (Casambi Technischer Support)
 - Optionen für SEND FEEDBACK oder REQUEST SUPPORT
 - SEND FEEDBACK dient ausschließlich dazu, Casambi Feedback zur App zu geben.
 - REQUEST SUPPORT ist zu benutzen, wenn Sie ein Problem haben, bei dem Sie Hilfe benötigen.
 - *Diagnose mitsenden* ist standardmäßig aktiviert und enthält eine Kopie Ihrer aktuellen Netzwerkeinstellungen für die Analyse (beachten Sie, dass Sie sich in Bluetooth-Reichweite des Netzwerks befinden und Internetzugang haben müssen, damit dies funktioniert)
 - Verwenden Sie immer eine gültige E-Mail-Adresse, wenn Sie eine Antwort erhalten möchten!
- Anwendung zurücksetzen.
 - Diese Option setzt die App auf ihre Standardeinstellungen zurück (als wäre sie gerade erst installiert worden) und entfernt die Daten der von Ihnen besuchten Netzwerke vom Mobilgerät. Sie können dann die App-Einstellungen wieder auf Ihre Präferenzen einstellen und sich wieder bei allen Netzwerken einzeln anmelden. Verwenden Sie diese Option mit Vorsicht, wenn Sie Ihr Netzwerk nicht freigegeben haben, da Sie nach dem Zurücksetzen der Anwendung nicht mehr darauf zugreifen können!
- Meine Administratorrechte entfernen: Nur sichtbar, wenn an einem Netzwerk als Administrator angemeldet.

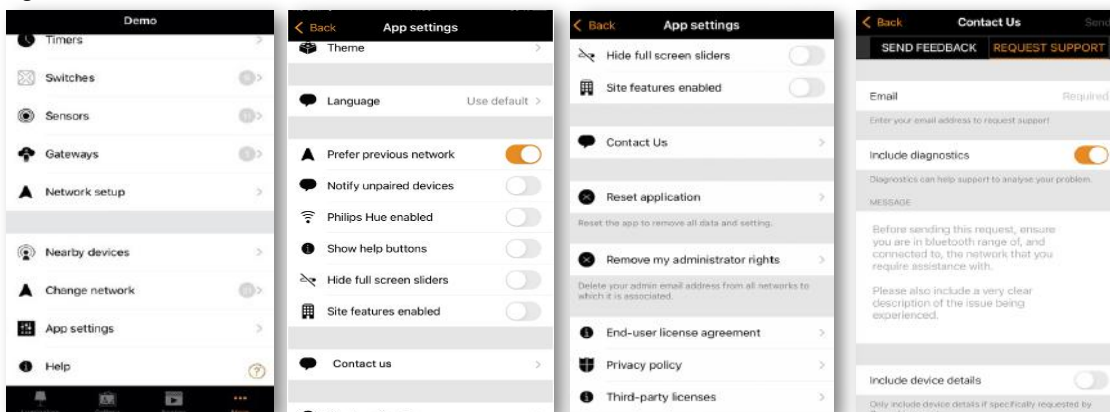

Hilfe

In diesem Abschnitt befindet sich ein Link zum Bereich mit häufig gestellten Fragen (FAQ) auf der Casambi-Webseite und Versionshinweise für die Casambi-Softwareversionen.

Site

Eine Site ist dazu gedacht, mehrere Netzwerke zu verbinden, die sich am selben Ort befinden und zu einem einzigen Projekt gehören (z. B. verschiedene Stockwerke eines Bürogebäudes).

Mit der Funktion *Site* können Sie mehrere Netzwerke gleichzeitig steuern, site-weite Szenen und site-weite Timer erstellen. Ein Gebäude mit drei Stockwerken könnte beispielsweise ein separates Netzwerk für jedes Stockwerk haben und eine Site könnte dann verwendet werden, um die drei Stockwerke zu verbinden und sie gleichzeitig zu steuern.

Um diese Funktion zu nutzen, muss sie zunächst in den *App-Einstellungen* der App aktiviert werden. Jedes Netzwerk in der Site muss freigegeben sein und ein Gateway aktiviert haben. Es wird empfohlen, keine Änderungen an einem Netzwerk vorzunehmen, sobald es zu einer Site hinzugefügt wurde.

Erstellen einer Site

- Aktivieren Sie die *Site*-Funktion, indem Sie *Mehr > App-Einstellungen > Site-Funktionen aktiviert* wählen.
- Erstellen Sie ein Site-Konto: *Mehr > Konto > Konto erstellen* und die erforderlichen Daten eingeben
- Navigieren Sie zu *Mehr > Site ändern* (oder wählen Sie Sites auf der Startseite der App)
- Wählen Sie **Neue Site erstellen** oder klicken Sie auf das **+** in der oberen rechten Ecke.

Die neue Site erscheint nun in der Liste *Site ändern*.

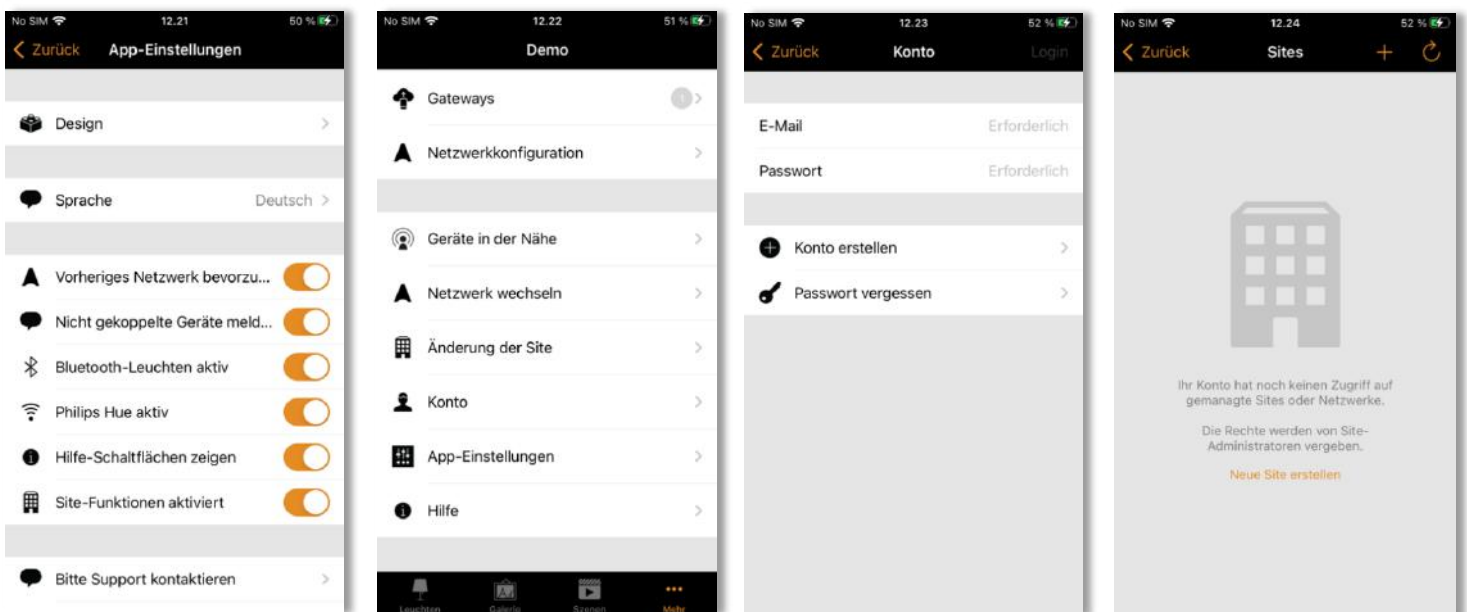

Wählen Sie die gewünschte Site aus und fügen Sie der Site Netzwerke hinzu:

- Wählen Sie **Netzwerk zu Site hinzufügen** und wählen Sie dann ein Netzwerk aus der angezeigten Netzwerkliste. Weitere Netzwerke können durch Auswahl des Symbols + hinzugefügt werden
- Wählen Sie **Fertig**, wenn Sie Ihre Netzwerke zu Ihrer Website hinzugefügt haben.

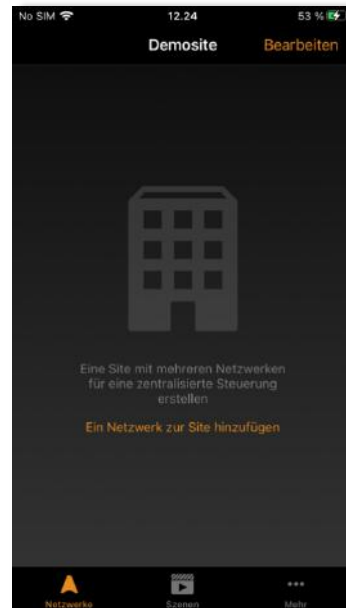
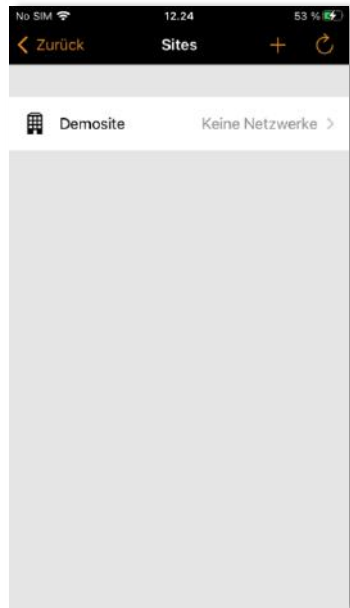

Rechte

Nach der Erstellung einer Site können weitere Benutzer hinzugefügt werden. Neue Benutzer müssen auch über ein eigenes gültiges Site-Konto verfügen.

Site Zugriffsrechte

Um weitere Benutzer hinzuzufügen, wählen Sie **Mehr > Privilegien** und tippen Sie auf das + Zeichen. Geben Sie die E-Mail-Adresse des Benutzers ein. Wählen Sie dann die Zugriffsstufe. Es gibt drei verschiedene Stufen von Site-Privilegien, die konfiguriert werden können:

- **Benutzer** (Standard) Kann die Site oder das Netzwerk nutzen, kann aber keine Änderungen vornehmen.
- **Manager** Kann die Site oder das Netzwerk nutzen und Einstellungen ändern, kann aber anderen Konten keine Berechtigungen zuweisen
- **Admin** Kann alle Einstellungen ändern und auch anderen Konten Berechtigungen zuweisen

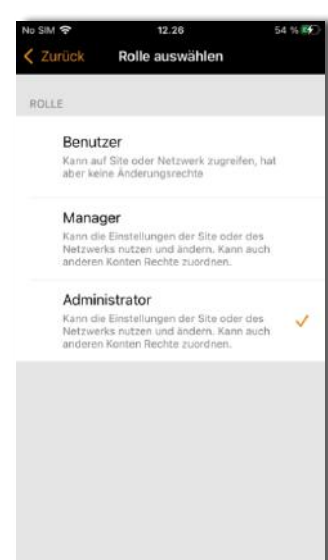
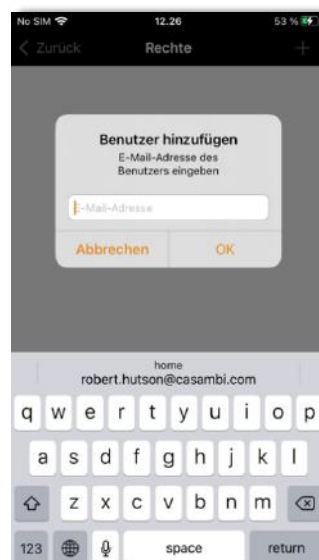
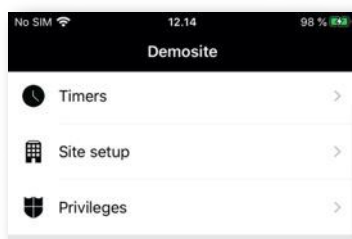

Netzwerkeigene Zugriffsrechte

Es können nur Zugriffsrechte auf ein Netzwerk gewährt werden, das Teil dieser Site ist (d. h. kein Zugriff auf die Site selbst, nur Zugriff auf ein Netzwerk, das Teil der Site ist).

Wählen Sie den Site aus und tippen Sie dann auf das Netzwerk, auf das Sie zugreifen möchten. Dadurch wird die Netzwerkansicht geöffnet. Navigieren Sie dann zu Mehr > Privilegien und tippen Sie auf +. Geben Sie eine gültige E-Mail-Adresse für das Site-Konto der Person ein, der Sie Zugang gewähren möchten. Wählen Sie dann die Zugriffsstufe aus. Es gibt drei verschiedene Stufen von Site-Privilegien, die konfiguriert werden können:

- Benutzer (Standard) Kann das Netzwerk nutzen, kann aber keine Änderungen vornehmen.
- Manager Kann das Netzwerk nutzen und Einstellungen ändern, kann aber anderen Konten keine Berechtigungen zuweisen
- Admin Kann alle Netzwerkeinstellungen ändern und auch anderen Personen mit einem Site-Konto Berechtigungen für dieses Netzwerk zuweisen (eine zusätzliche Option "Berechtigungen" wird unter den Netzwerkeinstellungen angezeigt, wenn das Netzwerk angezeigt wird).

Um Zugang zu den Netzwerken zu erhalten, für die Ihnen Privilegien zugewiesen wurden, melden Sie sich bei Ihrem Site-Konto an und gehen Sie dann zu Netzwerke ändern und aktualisieren Sie die Liste, um die Netzwerke zu sehen, zu denen Sie Zugang haben. Die Site selbst können Sie nicht sehen oder nutzen.

Wenn Sie sich von Ihrem Site-Konto abmelden, verlieren Sie zwar nicht den Zugriff auf das Netzwerk, aber Sie haben keine Manager- oder Admin-Rechte für das Netzwerk (falls diese gewährt wurden). Melden Sie sich wieder bei Ihrem Site-Konto an, um die vollen Rechte für das Netzwerk wiederzuerlangen.

Wenn Sie über Netzwerkrechte für Ihr Site-Konto verfügen, brauchen Sie sich in der Ansicht "Netzwerk ändern" nicht am Netzwerk anzumelden. Solange Sie die spezifischen Anmeldedaten für das Netzwerk nicht kennen, ist eine Anmeldung über die Option "Im Netzwerk anmelden" tatsächlich nicht möglich.

Zusammenfassung:

- Site-Konten mit Site-Privilegien haben Zugriff auf alle Netzwerke, die Teil der Site sind.
- Site-Konten, die nur über Netzwerkprivilegien verfügen, haben nur Zugriff auf die Netzwerke und können die Site nicht sehen.

Anmerkung:

Fügen Sie keine Berechtigungen für ein Site-Konto sowohl auf Site- als auch auf Netzwerkebene hinzu, insbesondere wenn die zugewiesenen Berechtigungen unterschiedlich sind. Das höchste Zugriffsrecht hat in einem solchen Fall Vorrang, unabhängig davon, ob es auf Site- oder Netzwerkebene zugewiesen ist, d. h. jemand mit dem Site-Recht "Benutzer" und dem Netzwerkrecht "Admin" hat tatsächlich das Site-Recht "Admin".

Vergleich der Ansichten, der verschiedenen zu setzenden Privilegien:

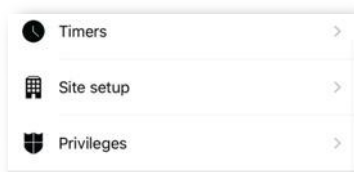

SITE privileges

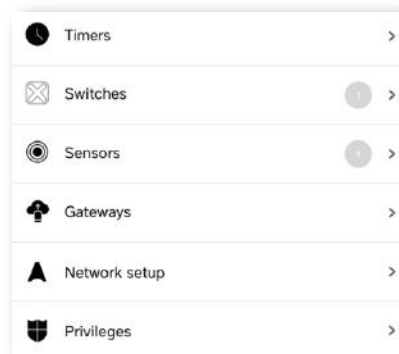

Network privileges

Kontrolle eines Netzes

Auf der Registerkarte *Netzwerke* (unten links auf dem Bildschirm) ist es möglich, ein ganzes Netzwerk auf die gleiche Weise wie eine einzelne Leuchte zu steuern, wobei dieselben Gesten verwendet werden. Wenn Sie auf das Netzwerk tippen, schalten sich alle Leuchten innerhalb des Netzwerks ein oder aus. Es ist auch möglich, das gesamte Netzwerk durch Wischen nach links oder rechts zu dimmen, und die Farbtemperatur (sofern unterstützt) kann durch Wischen nach oben und unten geändert werden.

Durch doppeltes Antippen eines Netzwerks wird dieses geöffnet, und von dieser Ansicht aus können dann die einzelnen Leuchten im Netzwerk gesteuert werden.

Site-Szenen

Auf der Registerkarte *Szenen* können Sie Szenen und Animationen auf Siteebene erstellen. Szenen auf Siteebene können Leuchten aus verschiedenen Netzwerken enthalten. Ein ganzes Netzwerk kann zu einer Szene hinzugefügt werden. Einzelne Leuchten können ausgewählt werden, indem ein Netzwerk durch doppeltes Tippen auf das Netzwerksymbol geöffnet wird. Das Erstellen und Bearbeiten von Szenen auf Siteebene erfolgt auf die gleiche Weise wie bei Szenen auf Netzwerkebene.

Standortszenen werden auf die maximal zulässige Gesamtzahl von 255 Szenen pro Netzwerk angerechnet.

Site-Timer

Es ist möglich, Timer auf Siteebene zu erstellen, die Szenen auf Siteebene steuern. Timer auf Siteebene können auf der Seite *Sites > Mehr > Timer* konfiguriert werden. Timer auf Site-Ebene werden auf die gleiche Weise konfiguriert wie Timer auf Netzwerkebene.

Standort-Timer werden in den lokalen Netzwerken gespeichert, auch wenn der Timer nicht sichtbar ist, wenn er nur anhand der lokalen Netzwerkkonfiguration überprüft wird.

Löschen einer Site

- Wählen Sie den Sitenamen auf der Registerkarte *Site ändern* aus.
- Navigieren Sie zu *Mehr > Site-Einrichtung > Site löschen*.
- Geben Sie das Passwort für Ihr Site-Konto ein und klicken Sie auf **OK**.

Löschen des Site-Accounts

- Wenn Sie in Ihrem Site-Konto angemeldet sind, gehen Sie auf die Registerkarte *Konto* und wählen Sie unten auf dem Bildschirm *Konto löschen*. Beachten Sie, dass Sie dann nicht mehr auf frühere Websites zugreifen können, die Sie erstellt haben.

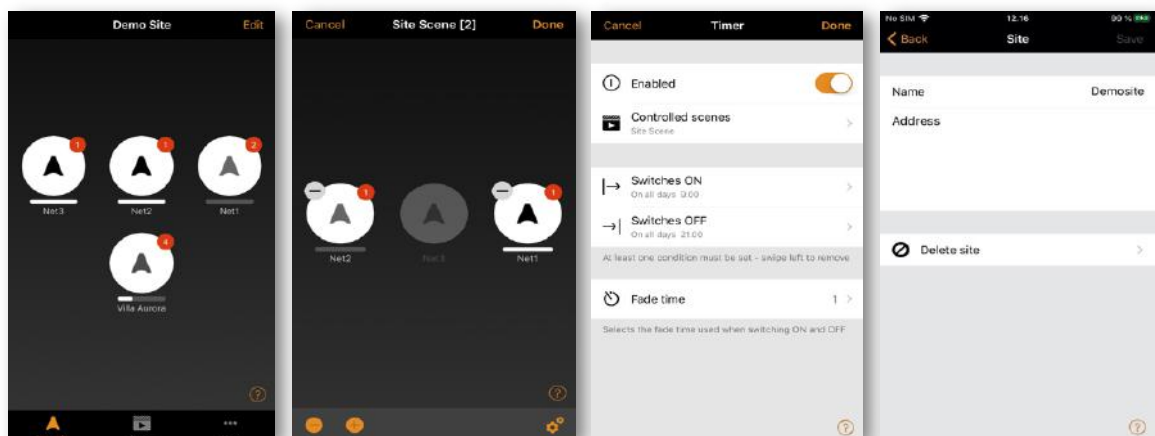

Anhang

Definitionen

Hier finden Sie Definitionen einiger der wichtigsten Begriffe, die in diesem Benutzerhandbuch verwendet werden. Sie dienen nur zur Orientierung und sind keineswegs vollständig.

- Abwesenheit
 - Der Zustand des Abwesend seins oder der nicht erkannten Bewegung
- Animation
 - Eine Abfolge von Szenen, die automatisch in einer vorgegebenen Reihenfolge aktiviert werden
- Automatisierung
 - Steuerung durch etwas, das keine menschliche Interaktion erfordert (z. B. durch Timer oder Sensoren)
- Zirkadianer Rhythmus/Profil
 - Die Veränderung der Farbtemperatur der Leuchte (kühles/warmes Weiß) im Tagesverlauf zur Förderung des menschlichen Wohlbefindens.
- Closed Loop
 - Die Methode der Tageslichtsteuerung zur Erreichung eines konstanten Lichtniveaus in einem Bereich. Auch Regelung genannt.
- Tageslichtsteuerung
 - Automatische Steuerung der künstlichen Beleuchtung auf der Grundlage der von einem oder mehreren Sensoren gemessenen natürlichen Lichtverhältnisse.
- Tageslichtaufnahme
 - Eine Schätzung der Menge des verfügbaren natürlichen Lichts in einem Bereich direkt unter einer Leuchte. Der Tageslichtnutzen kann verwendet werden, um sicherzustellen, dass die Leuchten an einem Fenster in einem Raum auf einem schwächeren Niveau gehalten werden als die Leuchten tiefer im Raum, um den Effekt zu erzielen, dass im gesamten Raum das gleiche Beleuchtungsniveau herrscht.
- Extern
 - Ein Tageslichtsensormodus, ähnlich wie *Open Loop*, der jedoch verwendet wird, wenn der Sensor DALI-Dimmbefehle anstelle von Luxwerten liefert.
- Einblendzeit/Ausblendzeit
 - Die Geschwindigkeit, mit der die Beleuchtung gedimmt wird oder ein zugrunde liegender Befehl die Kontrolle übernimmt.
- Flick Entkopplung
 - Verfahren zur Entkopplung eines Geräts von einem Netz durch schnelles Trennen/Wiederverbinden der Stromversorgung.
- Gruppe
 - Eine Ansammlung von Leuchten in demselben physischen Bereich (z. B. alle Leuchten in einer Reihe oder in einem Raum).

- Hierarchie
 - Softwarefunktionalität, die festlegt, welche Art von Befehlen Vorrang vor anderen hat, wenn mehrere Arten von Befehlen gleichzeitig ausgeführt werden
- Verweilzeit
 - Die Zeit, nach der ein Bewegungssensor die Bewegungsszene deaktiviert wenn er keine Bewegung mehr erkennt.
- Manuelle Steuerung
 - Steuerung durch physische Interaktion (z. B. durch Drücken einer Taste oder eines Schalters oder durch Auswahl eines Steuerungs- oder Szenensymbols in der App).
- Zeitüberschreitung der manuellen Steuerung
 - Die Zeitspanne, in der die manuelle Steuerung aktiv bleibt (d. h., wenn eine Szene über einen Taster ausgewählt wird, wirken sich Automatisierungsbefehle nicht auf die Leuchten in dieser Szene aus, bis die Zeitspanne abgelaufen ist).
- Open Loop
 - Tageslichtsteuerung, bei der der Messsensor kein Licht von den von ihm gesteuerten Leuchten empfängt (d. h. der Sensor könnte sich im Freien und die Leuchten in Innenräumen befinden). Auch Steuerung genannt.
- Bewegung ignorieren
 - Die Methode, um die Wichtigkeit (Priorität) eines Tages- oder Datum-Timers in der Kontrollhierarchie zu erhöhen, so dass er wichtiger wird als ein Anwesenheitsbefehl.
- Bewegung
 - Zustand der Anwesenheit in einem Bereich.
- Letzten Zustand speichern
 - Die Leuchten speichern automatisch den zuletzt gedimmten Wert, wenn sie ausgeschaltet werden (d.h. NICHT der Strom wird abgeschaltet). Beim Einschalten kehren sie zu dem gespeicherten Wert zurück. Diese Funktion überschreibt auch den Dimmwert einer Szene, wenn die Szene zuerst ausgewählt und dann gedimmt wurde, bevor sie umgeschaltet wurde. Dies gilt nicht, wenn eine Szene auf der Registerkarte "Szenen" ausgewählt, gedimmt und aus- bzw. eingeschaltet wurde. In einem solchen Fall wird die ursprüngliche Szene wiederhergestellt.
- Automatisierung fortsetzen
 - Deaktiviert manuelle Steuerungsbefehle, die auf einer höheren Ebene in der Steuerungshierarchie aktiv sind, damit die automatische Steuerung übernehmen kann (z. B. von Sensoren oder Zeitschaltuhren).
 - Wenn Sie dies auf der Registerkarte "Leuchten" bei einer geöffneten Gruppe tun, gilt "Automatik fortsetzen" nur für diese Gruppe. In anderen Fällen gilt sie für alle Leuchten im Netzwerk.
- Voriger Zustand
 - Deaktivieren Sie manuelle Steuerbefehle, die möglicherweise auf einer höheren Ebene in der Steuerungshierarchie aktiv sind, damit die automatische Steuerung die Kontrolle übernehmen kann (z. B. von Sensoren oder Zeitschaltuhren).

- Szenen
 - Ein Beleuchtungsszenario, das in der Regel aus mehreren Leuchten besteht, die auf eine gewünschte Konfiguration (z. B. Helligkeitsstufen und Farben) eingestellt sind.
- Smart-Switching
 - Optionen für eine einfache Beleuchtungssteuerung in Abhängigkeit davon, wie eine Leuchte aus- und eingeschaltet wird.
- Startzustand für Lichtschalter -> Voriger Zustand
 - Nachdem die Stromversorgung unterbrochen und wiederhergestellt wurde, starten die Leuchten mit dem Dimmwert, den sie vor der Stromunterbrechung hatten.
- Timeout
 - Die Zeitspanne, in der ein Befehl aktiv bleibt.
- Umschalten auf
 - Ein- und Ausschalten einer Leuchte über ein Casambi-fähiges Gerät (d. h. die Stromversorgung des Geräts bleibt eingeschaltet).

Entkoppeln von Geräten aus einem Netzwerk

Es gibt verschiedene Stellen in der App, an denen Sie Casambi-fähige Geräte aus einem Netzwerk entkoppeln können.

Für Leuchten:

- Gehen Sie auf die Registerkarte "Leuchten" und tippen Sie auf "Bearbeiten". Heben Sie die Kopplung einer Leuchte auf, indem Sie auf das ("X") tippen, das in der Ecke des entsprechenden Leuchtensymbols erscheint.
- Gehen Sie zur Registerkarte "Leuchten" und tippen Sie doppelt auf das Leuchtensymbol, um dessen Eigenschaften zu öffnen. Blättern Sie zur Option "Gerät entkoppeln".

Bei Schaltern:

- Gehen Sie zur Registerkarte "Schalter", die sich unter der Registerkarte "Mehr" befindet.
- Tippen Sie auf den Schalter, den Sie entkoppeln möchten. Blättern Sie zur Option "Gerät entkoppeln".
 - Beachten Sie, dass batteriebetriebene Schalter nur im aktiven Zustand entkoppelt werden können. Beim Xpress geschieht dies durch gleichzeitiges Drücken von zwei Tasten.

oder...

- Bei iOS-Geräten können Sie auch auf dem Gerät, das Sie entkoppeln möchten, nach links wischen und die Option "Entkoppeln" auswählen.

oder...

- Bei Android-Geräten können Sie lange auf das Gerät drücken, das Sie entkoppeln möchten, und die Option "Gerät entkoppeln" auswählen.

Für Sensoren:

- Gehen Sie zur Registerkarte "Sensoren", die sich unter der Registerkarte "Mehr" befindet.
- Tippen Sie auf den Sensor, den Sie entkoppeln möchten. Blättern Sie zur Option "Gerät entkoppeln".

oder...

- Bei iOS-Geräten können Sie auch auf dem Gerät, das Sie entkoppeln möchten, nach links wischen und die Option "Kopplung aufheben" auswählen.

oder...

- Auf Android-Geräten können Sie lange auf das Gerät drücken, das Sie entkoppeln möchten, und die Option "Gerät entkoppeln" auswählen.

Für Internet-Gateways:

- Gehen Sie zur Registerkarte "Gateways", die sich unter der Registerkarte "Mehr" befindet.
- Wählen Sie das zu entkoppelnde Gateway aus und drücken Sie auf das Symbol "Mülleimer" in der oberen rechten Ecke.

Für Steuergeräte-Gateways (z. B. CBU-DCS mit DALI-Gateway-Profil)

- Gehen Sie zur Registerkarte "Gateways", die sich unter der Registerkarte "Mehr" befindet.
- Wählen Sie das Gateway aus, das Sie entkoppeln möchten. Blättern Sie zur Option "Gerät entkoppeln".

Für jedes Casambi-fähige Gerät (außer Internet-Gateways):

- Rufen Sie den Bildschirm "Geräte in der Nähe" auf, den Sie unter der Registerkarte "Mehr" finden.
- Suchen Sie das Gerät, das Sie entkoppeln möchten, tippen Sie es an und wählen Sie "Gerät entkoppeln".
 - Dadurch wird das Pairing der Leuchte aufgehoben, wenn Sie Änderungsrechte (Administratorrechte) für das Netzwerk haben.
- Wenn Sie keine Änderungsrechte für das Netzwerk haben, mit dem das Gerät gekoppelt ist, müssen Sie Zugriff auf den Netzschalter des Geräts haben, um die Kopplung aufheben zu können.
 - Tippen Sie auf das Gerät, das Sie entkoppeln möchten, und wählen Sie "Gerät entkoppeln".

- Tippen Sie auf die Schaltfläche "Start". Daraufhin wird ein orangefarbener "Zeitbalken" angezeigt, der sich über den Bildschirm zu bewegen beginnt.
- Schalten Sie während der Zeit, die der Balken braucht, um über den Bildschirm zu laufen, den Netzschalter aus und wieder ein.
- Wenn die Entkopplung erfolgreich war, erscheint eine Meldung, dass die Leuchte entkoppelt wurde.
- Wenn dies nicht gelingt, versuchen Sie es noch einmal, schalten Sie den Strom jedoch langsamer aus und wieder ein (dies kann bei Geräten erforderlich sein, die eine zusätzliche Stromversorgung verwenden, wie z. B. ein CBU-PWM4).

Um ein batteriebetriebenes Gerät zu entkoppeln, muss es zunächst aktiviert werden, damit es in der Casambi-App als online angezeigt wird.

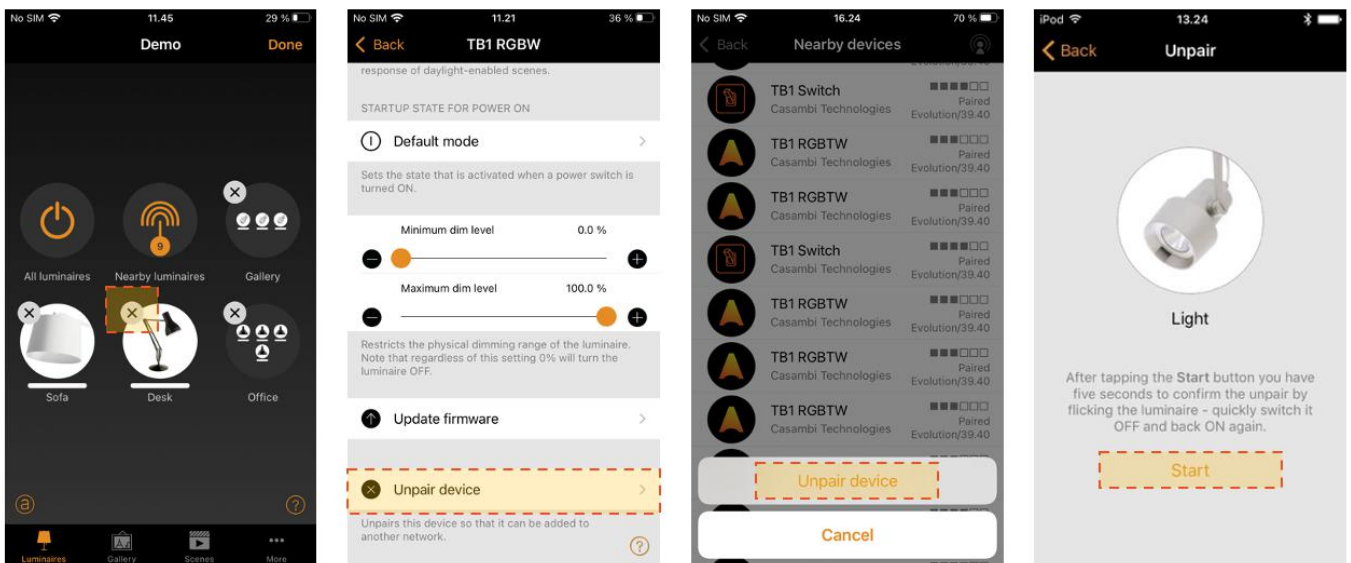

Hilfestellung bei Problemen (siehe ebenfalls: <https://support.casambi.com>)

Sollten Sie ein Problem mit einem Casambi-Netzwerk haben, überprüfen Sie bitte die folgenden Punkte, bevor Sie den Support anfordern.

Nachfolgend finden Sie die beiden am häufigsten gemeldeten Probleme und Angaben dazu, wie Sie dem Casambi-Support eine Rückmeldung geben können, falls Sie weitere Unterstützung benötigen.

Das häufigste Problem (ein "gekoppeltes" Gerät)

Wenn Sie ein Problem haben, gehen Sie zunächst zur Ansicht "Geräte in der Nähe", suchen Sie das Gerät, bei dem das Problem auftritt, und überprüfen Sie seinen Netzwerknamen.



Die Benutzer melden dieses Problem oft auf verschiedene Weise. Zum Beispiel:

- Ich kann ein Gerät nicht steuern.
- Ich kann ein Gerät nicht zu meinem Netzwerk hinzufügen.
- Ich kann ein Gerät nicht mehr steuern.
- Ich habe ein neues Telefon gekauft und kann nun meine Geräte nicht mehr steuern.
- Ich habe das Pairing eines Geräts aufgehoben und kann es nun nicht mehr steuern.
- Ich kann das Gerät sehen, aber nicht benutzen.

Wenn "Gekoppelt" statt einem Netzwerkname erscheint, sind die möglichen Gründe für dieses Problem:

- Sie haben ein "Nicht freigegebenes" Netzwerk erstellt, Geräte gekoppelt und dann "Anwendung zurücksetzen" in den App-Einstellungen gewählt. Dadurch wurde die App auf ihre Standardeinstellung zurückgesetzt (d. h. so, wie sie bei der Erstinstallation war), bei der keine Netzwerke erstellt oder Geräte gekoppelt wurden. Dies wiederum hatte zur Folge, dass Sie die Geräte nicht steuern konnten, da sie nun Teil eines nicht vorhandenen Netzwerks sind.
- Sie haben ein nicht freigegebenes Netzwerk erstellt und das Gerät gepaart, dann die App gelöscht und neu installiert.
- Sie haben ein nicht freigegebenes Netzwerk erstellt und das Gerät gekoppelt, dann später ein neues Telefon gekauft, ohne zuvor das Netzwerk von Ihrem alten Telefon freizugeben.
- Sie haben ein nicht mit Strom versorgtes Gerät aus Ihrem Netzwerk gelöscht.
- Das Netzwerk, mit dem das Gerät gekoppelt war, wurde gelöscht.
- Das Gerät ist Teil eines Netzwerks, für das Sie keine Zugriffsrechte haben oder die Anmeldedaten nicht kennen.

Abhilfe: Das Gerät muss entkoppelt und dann erneut mit einem Netzwerk gekoppelt werden.

Um die Kopplung zu lösen:

- Tippen Sie auf das "gekoppelte" Gerät, das Sie trennen möchten, und wählen Sie "Gerät entkoppeln".
- Die App öffnet den Bildschirm "Entkoppeln".
- Tippen Sie auf die Schaltfläche "Start". Daraufhin erscheint ein orangefarbener "Zeitbalken", der sich über den Bildschirm zu bewegen beginnt.
 - Schalten Sie während der Zeit, die der Balken braucht, um über den Bildschirm zu laufen, den Netzschalter aus und wieder ein. Dadurch sollte das Pairing des Geräts aufgehoben werden.
 - Wenn die Entkopplung erfolgreich war, erscheint eine Meldung, dass die Leuchte entkoppelt wurde.

- Wenn dies nicht gelingt, versuchen Sie es erneut, aber schalten Sie den Strom langsamer aus und wieder ein (dies kann bei Geräten erforderlich sein, die ein zusätzliches Netzteil verwenden, wie das CBU-PWM4).
- Wenn das Entkoppeln weiterhin erfolglos bleibt, ist möglicherweise der Netzschalter nicht der Richtige für das zu entkoppelnde Gerät.

Lights go off by themselves

- Die Lichter werden nur über die App oder mit Schaltern gesteuert:

Wenn Sie Ihre Lichter über einen Casambi-Schalter steuern und die Lichter nach etwa 2 Stunden (tagsüber) oder 30 Minuten (abends/nachts) automatisch ausgeschaltet werden, liegt das daran, dass die Steuerungshierarchie aktiviert wurde und die Zeitüberschreitungswerte für die manuelle Steuerung angewendet werden, um die manuelle Steuerung (d. h. den Befehl vom Schalter) automatisch zu deaktivieren.

Abhilfe: Gehen Sie zur Netzwerkeinrichtung, Bildschirm Steuerungsoptionen, und deaktivieren Sie die Steuerungshierarchie.

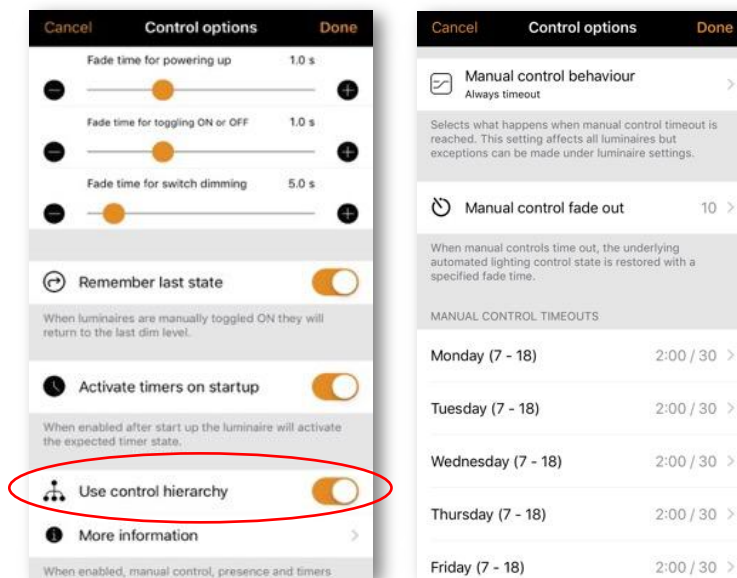

- Lichter werden von Sensoren gesteuert:

Sensoren haben eine Verweilzeit, die angibt, wie lange der Sensor wartet, nachdem er keine Bewegung mehr erkennt, bevor er die Szene, die er steuert, ausschaltet. Die Verweilzeit beginnt, sobald der Sensor keine Bewegung mehr erkennt. Wenn Sie lange stillsitzen oder Ihr Sensor nicht besonders empfindlich auf Bewegungen reagiert, kann es sein, dass sich die Beleuchtung ausschaltet.

Abhilfe: Verlängern Sie die Verweilzeit des Sensors.

Kontaktaufnahme mit dem Casambi-Support

Die Casambi-App kann einen Diagnosebericht von Ihrem Netzwerk senden, damit wir ein Problem aus der Ferne beheben können. Damit diese Funktion korrekt funktioniert, müssen Sie sich physisch in Bluetooth-Reichweite einiger Geräte im Problemnetzwerk befinden und Sie müssen über eine Internetverbindung verfügen

Prozess:

- Stellen Sie sicher, dass Sie sich in Reichweite befinden und mit dem Netzwerk verbunden sind, für das Sie Hilfe benötigen.
- Gehen Sie in der Casambi-App zu: App-Einstellungen, Contact Casambi und wählen Sie oben auf dem Bildschirm die Option REQUEST SUPPORT.
- Geben Sie Ihre E-Mail-Adresse ein, unter der wir Sie erreichen können.
- Vergewissern Sie sich, dass Diagnose mitsenden aktiviert ist (standardmäßig ist es bereits aktiviert)
- Nutzen Sie das Feld Nachricht:
 - Bestätigen Sie den genauen Namen des problematischen Netzwerks
 - Beschreiben Sie klar und deutlich das Problem, das Sie haben
- Lassen Sie "Details des Gerätes mitsenden AUS, es sei denn, Casambi hat Sie ausdrücklich darum gebeten, dies zu aktivieren.
- Drücken Sie auf 'Senden'.
- Die Option "Senden" wird erst dann aktiv, wenn Sie eine E-Mail-Adresse und eine Nachricht eingegeben haben.

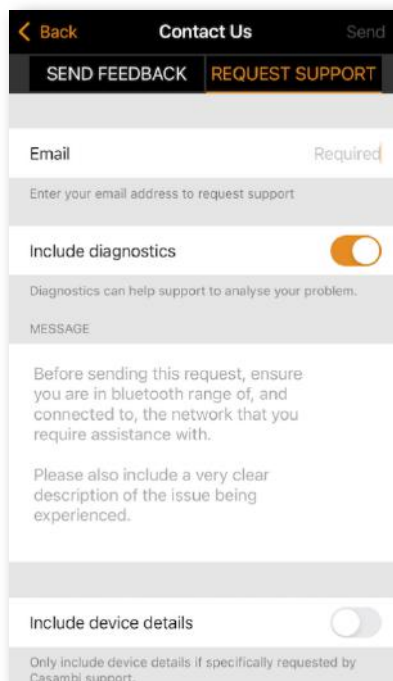

Je nach Größe Ihres Systems kann es einige Minuten dauern, bis das System die Diagnosedatei hochgeladen hat.

Das korrekte Senden der Diagnosedatei hilft unseren technischen Supportspezialisten bei der Diagnose:

- Geräte, die online/offline sind
- Geräte mit schwachen/leeren Batterien
- Potenziell defekte Geräte
- Probleme mit der Signalstärke innerhalb Ihres Netzwerks
- Potenzielle Programmierfehler
- ...

Erläuterungen zum Gerätesymbol-Banner

Mögliche Symbolbanner, die über dem Leuchtsymbol auf der Registerkarte Leuchten erscheinen können:

Text	Anmerkungen
Updating xx%	Fortschritt der Firmware-Aktualisierung in Prozent
Update required	Neuere Firmware-Version ist verfügbar
Configuration failure	Hardware-Konfigurationsfehler, IO-Fehler, inkompatible Hardware, fehlender Treiber
Driver failure	DALI-spezifischer Treiberfehler
Luminaire overheated	Das Gerät hat seine thermische Spezifikation überschritten
Luminaire failure	Das Geräteprofil ist nicht korrekt für die angeschlossene Last (z. B. ein PWM4, das auf 4-Kanal-Modus eingestellt ist, an dem aber nur 3 Kanäle eines LED-Streifens angeschlossen sind)
Short circuit	Kurzschluss erkannt
Overloaded	Das Gerät ist überlastet. Kann auch durch übermäßigen Einschaltstrom verursacht werden.
Open circuit	Gerät hat erkannt, dass keine Last angeschlossen ist oder eine Unterbrechung vorliegt
Upgrade ready	Firmware bereit für ein Upgrade von Classic auf Evolution

Beispiele:



Mögliche Symbolbanner, die über dem Gerätesymbol in der Ansicht "Geräte in der Nähe" erscheinen können:

Text	Anmerkungen
Address match	Zeigt ein Gerät an, das zuvor mit einem Netzwerk "gepaart" war und möglicherweise fälschlicherweise entpaart wurde. Dieses Banner kann erscheinen, wenn Sie die Option "Gerät ersetzen" verwenden.
Prototype	Geräte ohne korrekten Master-Key. Nicht für echte Installationen verwenden
Untrusted	Die Verifizierung während der Geräteauthentifizierung ist fehlgeschlagen. Die Gründe dafür können sein: <ul style="list-style-type: none"> • Die App kann den öffentlichen Schlüssel für das Gerät nicht finden • Gerätedatum stimmt nicht überein mit den Erwartungen der App

Beispiele:



Smarter Schalter

Mit der Smarter Schalter-Funktion können normale Netzschalter als Dimmer verwendet oder zur Steuerung von Leuchten oder Szenen konfiguriert werden. Diese Funktion ist nur für Casambi-Geräte verfügbar, die einen direkten Netzeingang erhalten. Produkte, die ein zusätzliches Netzteil verwenden (z. B. CBU-PWM-4), verfügen nicht über die Smarter Schalter -Funktion.

Der Smarter Schalter -Modus kann in der Casambi-App konfiguriert werden. Es ist möglich, jeder Casambi-fähigen Leuchte einen anderen Smarter Schalter -Modus zuzuweisen. Zum Beispiel können Sie den Smarter Schalter verwenden, um eine Szene einzuschalten, wenn Sie nach Hause kommen, oder die Beleuchtung so zu schalten, dass sie für ein Abendessen oder einen Film geeignet ist.

Gehen Sie zur Registerkarte Leuchten und tippen Sie doppelt auf das Leuchtensymbol, dem Sie eine Smarter Schalter Funktion zuweisen möchten.

Wählen Sie im Abschnitt Smarter Schalter den aktuellen Modus, um die Auswahl des Smarter Schalter zu öffnen. Die möglichen Smarter Schalter -Funktionen sind:

- Nicht aktiv
- Dimmen und speichern (Steuert eine Leuchte)
- Modus wechseln (Steuert eine Leuchte)
- Szenen steuern (Steuert eine oder mehrere Leuchten)
- Szenen wechseln (Steuert eine oder mehrere Leuchten)
- Aktiv / Standby (Steuert eine oder mehrere Leuchten)
- Notfall aktiviert eine Szene, die nicht manuell überschrieben werden kann, bis das Steuergerät ausgeschaltet wird (nur für Evolution-Netzwerke)
- Bewegung (Repliziert einen Bewegungssensor)
- Bewegung/Abwesenheit (Repliziert einen Bewegungs-/Abwesenheitssensor)
- Abwesenheit (Repliziert einen Abwesenheitssensor)
- Automatisierung wiederaufnehmen (Gruppe) (Automatisierung für eine einzelne Gruppe wiederaufnehmen)
- Automatisierung wiederaufnehmen (Automatisierung wieder aufnehmen für das gesamte Netzwerk)

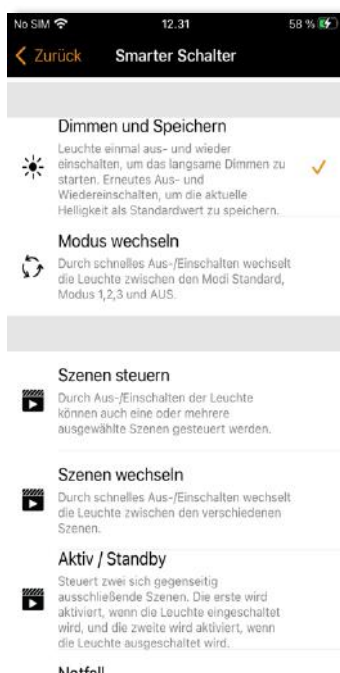
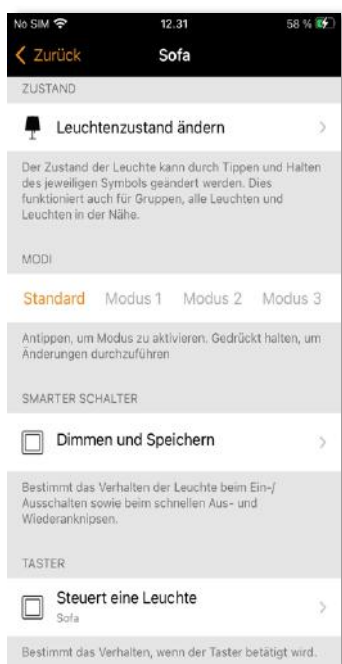

Dimmen und speichern

Casambi-fähige Leuchten können so eingestellt werden, dass sie den Smarter Schalter-Modus Dimmen und Speichern verwenden. Das bedeutet, dass Sie den Netzschalter der Leuchten zum Dimmen und Einstellen der Standardlichtstärke verwenden können.

Um den Dimmvorgang zu starten, schalten Sie die Leuchte mit dem Netzschalter schnell aus und wieder ein. Danach beginnt der Dimmvorgang. Beachten Sie, dass die Geschwindigkeit, mit der die Leuchte von der minimalen zur maximalen Stufe dimmt, durch den Parameter Fade-Zeit für Schalterdimmer bestimmt wird, der auf der Registerkarte *Mehr, Netzwerkkonfiguration, Steuerungsoptionen* eingestellt werden kann.

Sobald die Leuchte die gewünschte Helligkeit erreicht hat, schalten Sie den Netz- oder Wandschalter schnell AUS und wieder EIN, um die aktuelle Stufe als neue Standardhelligkeit für die Leuchte zu speichern. Sie können Ihre Leuchte dann wie gewohnt aus- und einschalten und die Standardhelligkeit wird bei jedem Einschalten wiederhergestellt.

Es ist möglich, die voreingestellte Helligkeit zu ändern, indem der Dimmvorgang durch schnelles Aus- und Einschalten erneut gestartet wird.

Um die voreingestellte Helligkeitsstufe wieder auf den Maximalwert zu setzen, schalten Sie einfach den Netzschalter aus und wieder ein und lassen Sie die Leuchte bis zur maximalen Stufe dimmen. Wenn die maximale Stufe erreicht ist, wird sie automatisch als neue Standardeinstellung für die Leuchte gespeichert.

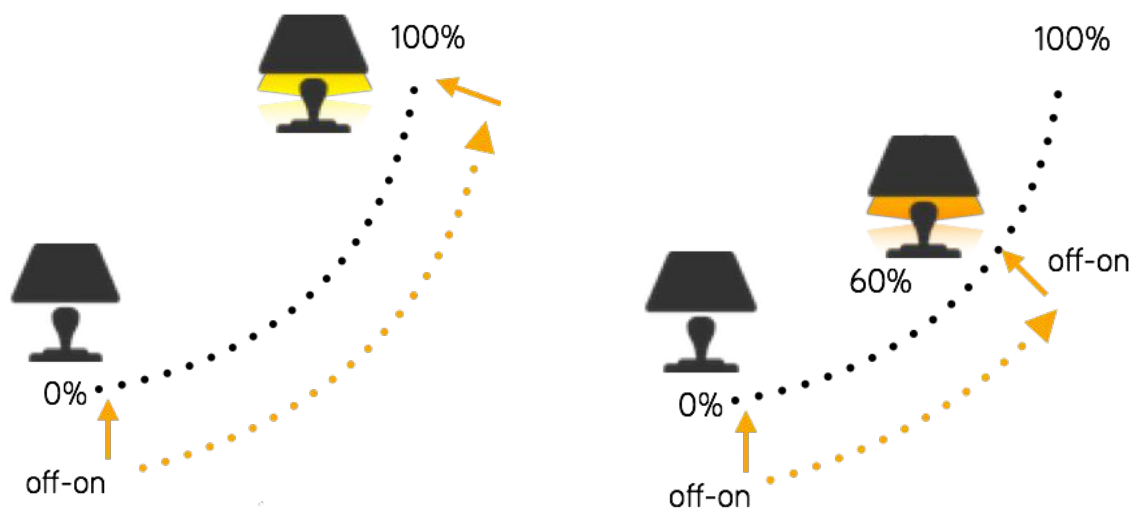

Durch die Modi schalten

Wenn Sie mit der Casambi-App verschiedene Modi für die Leuchten eingestellt haben, können Sie den Netzschalter zur Steuerung dieser Modi zuweisen. Modi können verschiedene Dimmstufen, Farben oder Farbtemperaturen sein. Durch schnelles Aus- und Einschalten des Netzschalters wird zwischen den einzelnen konfigurierten Modi gewechselt (z. B. Standard, Modus1, Modus2, Modus3, Aus).

Um einen Modus einzustellen, halten Sie in den Leuchtendetails zunächst die Nummer des Modus gedrückt, den Sie konfigurieren möchten. Daraufhin wird die Option **Bearbeiten** angezeigt. Wählen Sie **Bearbeiten** und stellen Sie das Lichtniveau, die Farbtemperatur oder die Farbe einer Leuchte auf das gewünschte Niveau ein (die verfügbaren Optionen hängen von der Art der Leuchte ab). Tippen Sie außerhalb des Einstellbereichs, um das Fenster zu schließen. Wiederholen Sie die Schritte, um weitere Modi einzustellen.

Wenn Sie alle gewünschten Modi eingestellt haben, tippen Sie auf den Modus Smart switch und wählen Sie Modus wechseln aus der Liste. Es ist möglich, den Aus-Schritt zu deaktivieren, indem Sie die Option AUS in Zyklus einfügen ausschalten.

Sie müssen nicht alle Modi einstellen. Nur Modi, die konfiguriert wurden, werden in die Sequenz aufgenommen.

Tipp: Erstellen Sie einen einfachen "Stufendimmer", indem Sie Modus 1 = 75%, Modus 2 = 50% und Modus 3 = 25% speichern.

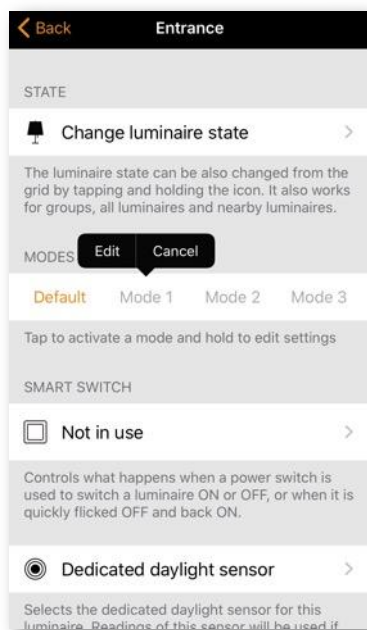

Szenen steuern

Wenn Sie mit der Casambi-App verschiedene Szenen erstellt haben, können Sie diese mit einem einzigen Netzschalter steuern.

Wenn Sie die Leuchte einschalten, für die diese Option konfiguriert ist, wird die angegebene Szene aktiviert und die Leuchten in dieser Szene gehen in ihr definiertes Szenario. Beachten Sie, dass alle Leuchten in der Szene bereits eingeschaltet sein müssen (die Option *Szenen steuern* schaltet keine Geräte ein).

Das Ausschalten der Leuchte, die für die Szenensteuerung aktiviert ist, schaltet die Szene aus, und die Leuchten, die derzeit von dieser Szene gesteuert werden, werden ausgeblendet.

Um diese Smart-Switch-Option zu aktivieren, wählen Sie die Option *Szenen steuern* im Smarter Schalter Menü und tippen Sie auf die gewünschte Szene, um sie auszuwählen. Bestätigen Sie die Änderungen durch Tippen auf **Fertig**.

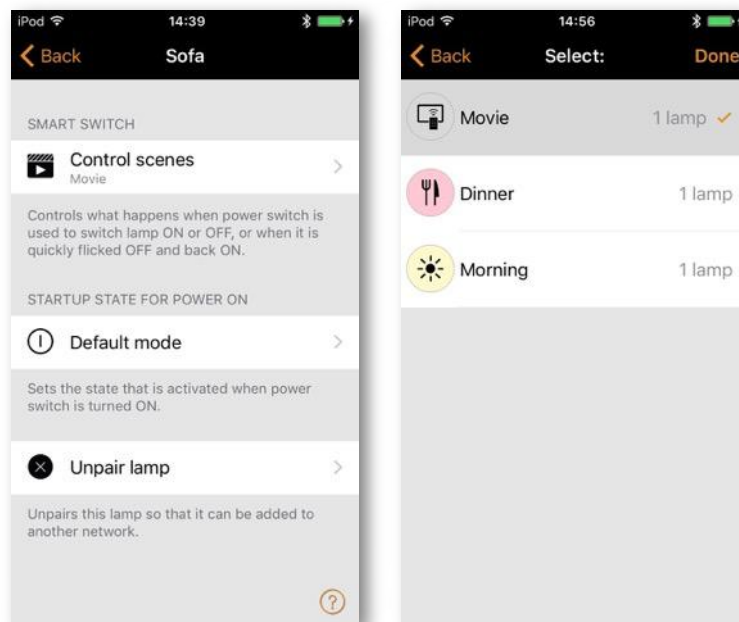

Szenen wechseln

Wenn Sie mit der Casambi-App verschiedene Szenen erstellt haben, können Sie diese mit einem einzigen Netzschalter durchschalten. Wählen Sie die Szenen aus, die Sie durchschalten möchten, und schalten Sie den Netzschalter aus und ein, um die ausgewählten Szenen durchzuschalten.. Es ist möglich, den Aus-Schritt zu deaktivieren, indem Sie die Option *AUS in Zyklus einfügen* deaktivieren.

Wählen Sie die Option *Szenen wechseln* aus dem Smarter-Schalter Menü und tippen Sie auf die gewünschte(n) Szene(n), um sie auszuwählen. Es ist auch möglich, die Reihenfolge der Szenen zu ändern, indem Sie die Szenen in der Liste mit Hilfe der drei parallelen horizontalen Linien auf der rechten Seite des Bildschirms neben dem Szenennamen verschieben. Bestätigen Sie die Änderungen durch Tippen auf **Fertig**.

Die Szenen werden dann in der aufgeführten Reihenfolge (von oben nach unten) aktiviert.

Beispiel: Ausgewählte Szenen sind Film und Abendessen. AUS in den Zyklus einbeziehen ist aktiv:

1. Aus/Ein schalten: Filmszene wird aktiviert
2. Aus/Ein schalten: Die Filmszene wird deaktiviert und die Szene Abendessen wird aktiviert.
3. Aus/Ein schalten: Die Szene Abendessen wird deaktiviert und die Leuchten werden ausgeblendet.
4. Aus/Ein schalten: Die Filmszene wird wieder aktiviert
5.

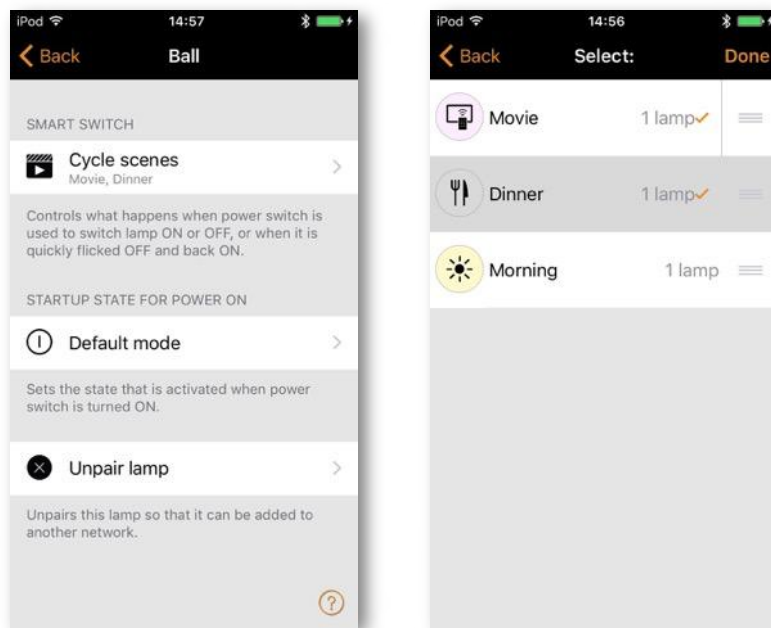

Aktiv / Standby

Mit der Smarter-Schalter Funktion Aktiv/Standby können Sie zwei Szenen steuern, die beide dieselben Leuchten enthalten.

Erstellen Sie zwei Szenen, eine Szene, die sich einschaltet, wenn die steuernde Leuchte eingeschaltet ist (d. h. die aktive Szene), und eine Standby-Szene, die eingeschaltet wird, wenn die steuernde Leuchte ausgeschaltet ist. Dieser Modus kann z.B. mit Bewegungsmeldern verwendet werden, die bei Bewegung die Netzversorgung eines mit einem Sensor-Profil konfigurierten CBU-TED einschalten.

Beispiel: Wenn eine Bewegung erkannt wird, schaltet der Melder die Netzspannung für den CBU-TED ein. Dies ruft eine Szene mit der Leuchteneinstellung 100% auf. Wird keine Bewegung mehr erkannt wird die Spannungsversorgung des CBU-TED wieder unterbrochen. Dies ruft eine zweite Szene auf in der die Leuchten auf 30% gedimmt werden.

Beachten Sie, dass die Leuchten in den beiden Szenen immer mit Strom versorgt werden müssen, d. h. sie können nicht an denselben Netzschalter angeschlossen werden, der zur Aktivierung des Geräts verwendet wird, das mit dem Smarter-Schalter Funktion Aktiv/Standby konfiguriert ist.

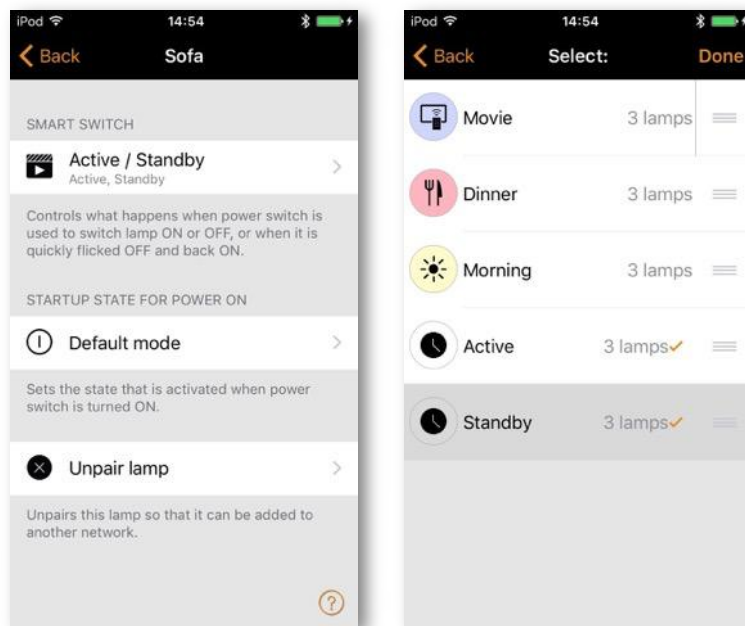

Notfall (Emergency)

Diese Option ist nur bei Evolution-Netzwerken verfügbar. Diese Funktion hat Vorrang vor jeder anderen Steuerung ausgewählter Leuchten in einer definierten Szene. Trotz des Namens ist die Smarter Schalter Funktion Notfall (Emergency) nicht für echte Notlichtanwendungen gedacht. Es handelt sich eher um eine "Übersteuerungs"-Option.

Dem Notfall (Emergency) Smarter Schalter-Gerät wird eine Szene zugewiesen. Wenn die Stromversorgung des Geräts eingeschaltet wird, wird die zugewiesene Szene aktiviert und erst wieder deaktiviert, wenn die Stromversorgung des Geräts wieder ausgeschaltet wird, d. h. alle in der Szene verwendeten Leuchten können nicht gesteuert werden, bis das Notfall (Emergency) Smarter Schalter-Gerät ausgeschaltet wird.

Leuchten, die in einer "Notfall"-Szene verwendet werden, MÜSSEN getrennt vom Notfall (Emergency) Smarter Schalter-Gerät mit Strom versorgt werden, d. h. es kann nicht derselbe Netzschalter verwendet werden, um die Stromversorgung der Leuchten in der Szene und des Emergency Smart Switched-Geräts zu schalten.

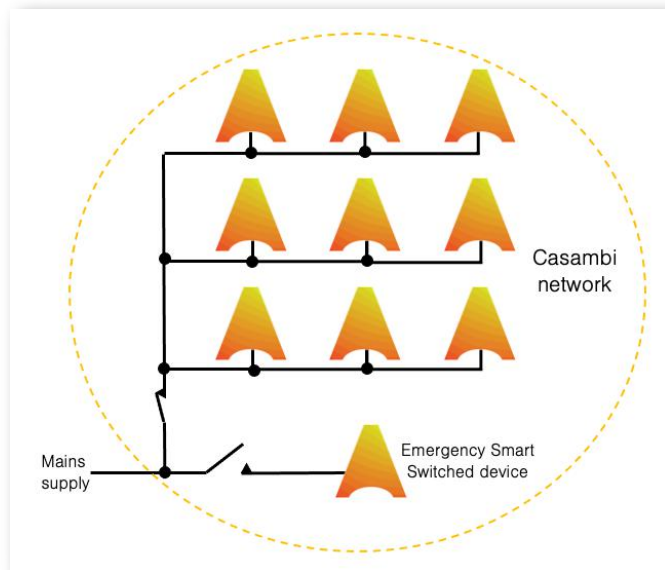
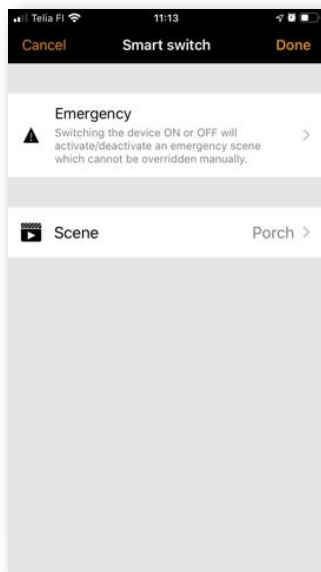

Die Notfallszene ist nur aktiv, wenn der Strom des Smarter Schalter Gerätes eingeschaltet ist

Nicht aktiv

Manchmal ist es erforderlich, dass der Netzschalter keine Aktionen ausführt, wenn er benutzt wird. Die Option *Nicht aktiv* deaktiviert die Funktion des Smarten Schalters.

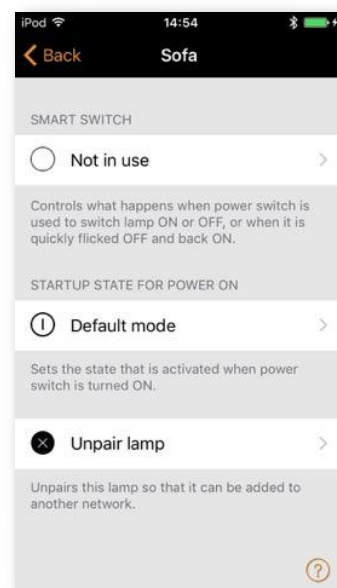

Taster

Wenn Ihre Casambi-fähige Leuchte mit einem Taster ausgestattet ist, können Sie die Konfiguration für den Taster in der Casambi-App auswählen. Sie können damit die Leuchte dimmen oder mehrere Leuchten mit einem Taster steuern. Es ist möglich, dem Taster jeder Casambi-fähigen Leuchte verschiedene Modi zuzuweisen. So können Sie zum Beispiel den Taster verwenden, um mehrere Leuchten einzuschalten, wenn Sie nach Hause kommen, oder um die Beleuchtung so zu ändern, dass sie für Abendessen oder Heimkino geeignet ist.

Navigieren Sie zur Registerkarte "Leuchten" und tippen Sie doppelt auf eine Leuchte, für die Sie die Konfiguration des Tasters ändern möchten. Die gleichen Optionen zur Konfiguration finden Sie auch im Bereich Mehr > Schalter.

Tippen Sie auf den aktuellen Modus unter Taster, um eine Auswahl zu öffnen. Der Standardmodus ist *Steuert eine Leuchte* und bezieht sich üblicherweise auf die Leuchte, in die der Taster eingebaut ist.

Die verfügbaren Taster-Funktionen hängen von den Fähigkeiten der Leuchten in Ihrem Netzwerk ab. Verfügbare Funktionen sind:

- Nicht aktiv
- Steuert eine Leuchte
- Steuert ein Element
 - Elemente sind benutzerdefinierte Schieberegler oder Schaltflächen, die von unseren Partnern erstellt wurden, um Funktionen ihrer spezifischen Produkte zu steuern
- Steuert eine Gruppe (von einer oder mehreren Leuchten)
- Steuerungspriorität
- Szenen wechseln (Steuert eine oder mehrere Leuchten)
- Szenen steuern
- Steuert alle Leuchten (des Netzwerkes)
- Steuern von Funktionen
 - Die Option Steuern von Funktion für Taster funktioniert für Casambi-Geräte mit 2 oder mehr Tasten. Die Steuerfunktion kann so zugewiesen werden, dass sie sich auf die zuletzt ausgewählte Option auswirkt, die von einer der anderen Tasten desselben Schaltfelds ausgelöst wurde.
 - Beispiel (4-Tasten-Feld): Schalter 1 steuert Szene 1, Schalter 2 steuert Szene 2, Schalter 3 steuert Szene 3 und Schalter 4 steuert Funktion: Wenn Schalter 1 gedrückt wird und die Szene 1 aktiviert, wirkt sich Schalter 4 auf die Szene 1 aus. Wenn Schalter 2 oder 3 gedrückt werden, wirkt sich die Steuerfunktion stattdessen auf die ausgewählte Szene aus.
 - Die Option Steuerfunktion kann nicht verwendet werden, um etwas zu beeinflussen, das von einem anderen Knotenpunkt ausgelöst wird (d. h. von einer anderen Schalttafel), d. h. eine Steuerfunktionstaste auf einer Tafel kann keine Szene beeinflussen, die von einer anderen Tafel ausgewählt wurde.

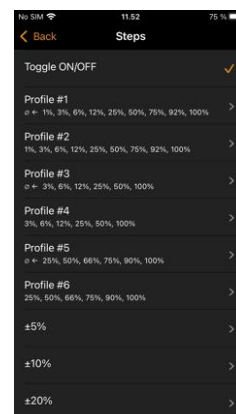
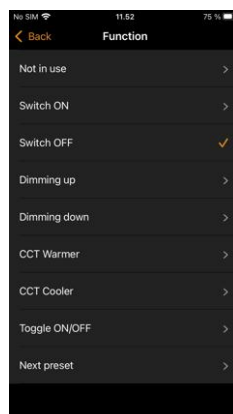
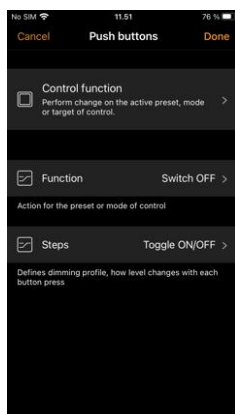

- Farbtemperatur anpassen
- Verändern der Farbtemperatur einer Gruppe
- Verändern der Farbtemperatur aller Leuchten
- Szenen wechseln (Abfolge durchschalten)
- Aktiv/Standby (Steuert eine oder mehrere Leuchten)
- Bewegung (Anwesenheit)
- Bewegung (Anwesenheit) / Abwesenheit
- Abwesenheit
- Automatisierung wiederaufnehmen (Gruppe)
- Automatisierung wiederaufnehmen
- Modus wechseln (Abfolge durchschalten)
 - Bis zu 3 Modi können in den individuellen Leuchteigenschaften konfiguriert werden.

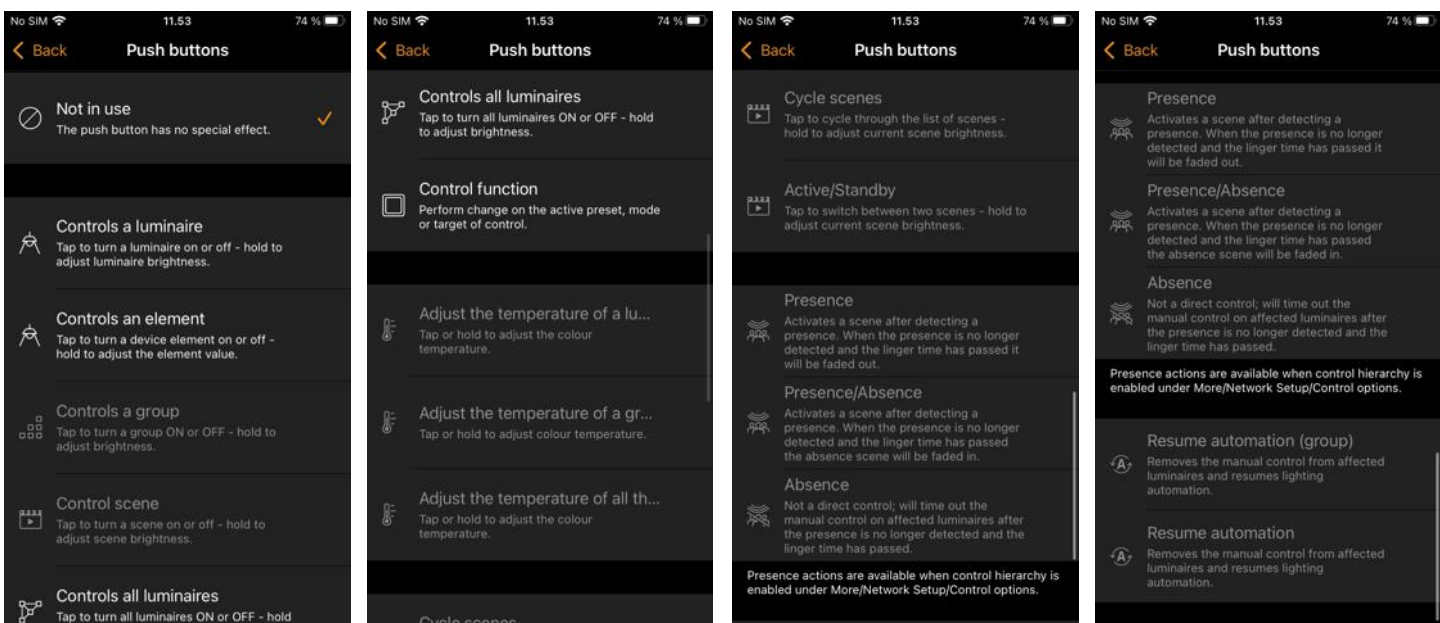

Kalibrierung und Einrichtung des Tageslichtsensors

Projektspezifische Abweichungen aufgrund von Unterschieden bei den Sensorspezifikationen, dem Standort, der Ausrichtung und der verfügbaren natürlichen und künstlichen Beleuchtung in einem Bereich bedeutet, dass die Kalibrierung eines Casambi-fähigen Sensors sicherstellt, dass der vom Sensor gemessene Lux-Wert vom Casambi-System als korrigierter Lux-Wert für die Anwendung interpretiert wird.

In den meisten Fällen ist eine Kalibrierung eines Tageslichtsensors jedoch nicht erforderlich, da die Sensortechnologie wahrscheinlich genau genug ist. Wenn eine Kalibrierung erforderlich ist, muss zunächst bestimmt werden, ob der Sensor für die Messung von einfallendem oder reflektiertem Licht kalibriert werden soll.

Einfallendes (direktes) Licht

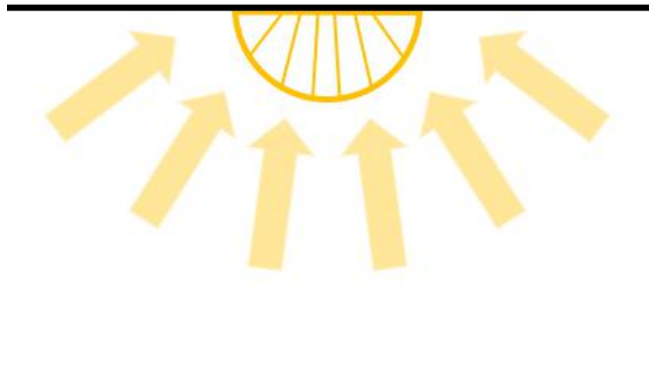

Reflektiertes Licht

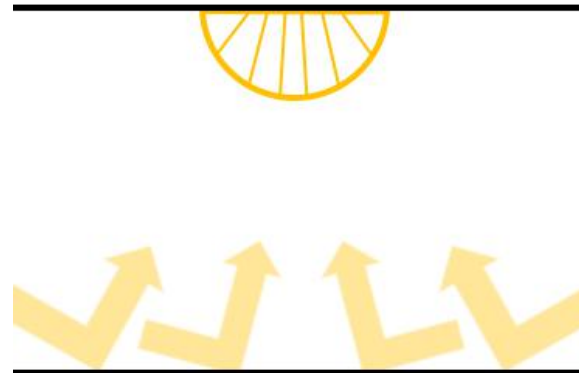

Kalibrierung eines Sensors für einfallendes (direktes) Licht

Das einfallende Licht ist die gesamte Lichtmenge, die vom Sensor empfangen wird, d. h. das Licht, das auf die Oberfläche der Sensorlinse fällt und aus dem gesamten Bereich, in dem sich der Sensor befindet, gesammelt wird.

Dies ist die Standardmessung und der Lux-Wert, den ein Sensor in der Casambi-App anzeigt. Normalerweise ist keine Neukalibrierung erforderlich. Es kann jedoch vorkommen, dass der Sensor aufgrund von Einschränkungen nicht in der Lage ist, den gesamten Lux-Bereich zu messen, dem er ausgesetzt ist. Dies kann zum Beispiel der Fall sein, wenn ein Sensor in direktem Sonnenlicht montiert ist.

Wenn eine Kalibrierung erforderlich ist, führen Sie die folgenden Schritte aus:

- Platzieren Sie ein Luxmeter so nah wie möglich an der Linse des Casambi-fähigen Sensors und achten Sie darauf, dass die Linse des Luxmeters genau in die gleiche Richtung wie die Linse des Casambi-Sensors zeigt.
- Messen Sie die Lichtmenge, die vom Luxmeter empfangen wird.
- Öffnen Sie Ihr Netzwerk in der Casambi App und navigieren Sie zu Mehr > Sensoren.
- Wählen Sie den gewünschten Sensor aus.
- Wählen Sie Tageslichtsensor.
- Wählen Sie Aktueller Wert und geben Sie den von Ihrem Luxmeter gemessenen Luxwert ein.
- Tippen Sie auf **OK** und dann auf **Fertig**, um die Kalibrierung abzuschließen.
- Tippen Sie auf **Zurück**, um zur Ansicht der Sensoren zurückzukehren.

Wenn der Sensor in einem der Tageslichtszenen verwendet wird die in der Casambi-App konfiguriert werden können, wird der Lux-Wert, der für die Steuerung oder Regelung verwendet wird, der korrigierte Lux-Wert sein, der vom Sensor selbst empfangen wird. Wenn der Sensor also für direktes Licht kalibriert ist, wird bei

Verwendung des Modus "Geschlossene Schleife" für eine Konstantlichtregelung versucht, die Beleuchtungsstärke für den gesamten Bereich, in dem sich der Sensor befindet, zu halten.

Kalibrierung eines Sensors für reflektiertes Licht

Reflektiertes Licht ist Licht, das von der Oberfläche eines Objekts oder von Objekten empfangen wird, die sich direkt gegenüber der Linse des Casambi-fähigen Sensors befinden. Zum Beispiel die Lichtmenge, die auf die Oberfläche eines Schreibtischs in einem Büro fällt und in Richtung des Sensors reflektiert wird.

Wenn Sie versuchen möchten, eine bestimmte Lichtmenge auf diesem Objekt oder dieser Oberfläche beizubehalten, müssen Sie möglicherweise den in der Casambi-App angezeigten Lux-Wert des Sensors kalibrieren. Es sollte auch beachtet werden, dass die Verwendung eines Casambi-fähigen Sensors auf diese Weise die Genauigkeit der Lux-Messung verringert, da Sie nur einen Korrekturfaktor auf den tatsächlich gemessenen Lux-Wert anwenden und somit die Genauigkeit über den gesamten Dimmbereich, und weil der "Zielmesspunkt" weiter von der Oberfläche der Sensorlinse entfernt ist, abnimmt.

So kalibrieren Sie einen Sensor für diese Art der Verwendung:

- Legen Sie ein Luxmeter auf die Oberfläche des zu beobachtenden Objektes und richten Sie die Linse des Meßgerätes direkt auf die Linse des Casambi-fähigen Sensors
- Messen Sie die Lichtmenge, die vom Luxmeter empfangen wird. Dieser Wert wird sich deutlich von dem Lux-Wert unterscheiden, den der Casambi-fähige Sensor empfängt und der in der App angezeigt wird
- Öffnen Sie Ihr Netzwerk in der Casambi App und navigieren Sie zu Mehr > Sensoren.
- Wählen Sie den gewünschten Sensor aus.
- Wählen Sie Tageslichtsensor.
- Wählen Sie Aktueller Wert und geben Sie den von Ihrem Luxmeter gemessenen Luxwert ein.
- Tippen Sie auf **OK** und dann auf **Fertig**, um die Kalibrierung abzuschließen.
- Tippen Sie auf **Zurück**, um zur Ansicht der Sensoren zurückzukehren.

Wenn Sie nun den Tageslichtmodus mit geschlossener Schleife in einer Szene verwenden, versucht der Casambi-fähige Sensor, eine konstante Lichtmenge auf der Oberfläche des Objekts aufrechtzuerhalten, z. B. auf der Oberfläche eines Schreibtischs, der sich direkt unter dem Sensor befindet.

Es hat sich gezeigt, dass die Kalibrierung des Sensors für reflektiertes Licht im Modus der geschlossener Schleife zu weniger optimalen Ergebnissen führt. Es ist besser, den Zielwert in einer Szene mit geschlossenem Regelkreis auf den tatsächlich (unkalibriert) vom Sensor gemessenen Lux-Wert einzustellen.

D.h., wenn Sie eine Szene mit geschlossenem Regelkreis konfigurieren wollen, um 500lx auf einer Fläche zu erreichen:

1. Platzieren Sie ein Luxmeter auf der Oberfläche unterhalb des Sensors
2. Dimmen Sie die Beleuchtung so, dass Sie den gewünschten Lux-Wert auf der Oberfläche erreichen (500lx)
3. Lesen Sie in der Casambi-App den vom Sensor gemessenen Lux-Wert ab (dies kann z. B. 400lx sein)
4. Verwenden Sie diesen Lux-Wert des Sensors (400lx) als Ziel-Luxwert in der Tageslichtszene des geschlossenen Regelkreises

Wenn Sie einen Sensor kalibrieren, um die Menge an künstlichem Licht in einem Bereich zu kontrollieren, ist es wichtig, dass Sie während der Kalibrierung so viel natürliches Licht wie möglich aus dem Bereich ausschließen. Idealerweise sollte es kein natürliches Licht geben. Nehmen Sie die Messung vor, wenn alle Teppiche, Tische und anderen Gegenstände an ihrem endgültigen Platz sind. Dies ermöglicht die genaueste Kalibrierung und den besten Dimmbereich für die kontrollierten Leuchten in den unterschiedlichsten Situationen.

Unabhängig von der gewählten Kalibrierungsmethode ist zu überlegen, ob ein oder mehrere über einen Bereich verteilte Sensoren erforderlich sind, um die bestmögliche Lichtsteuerungslösung zu archivieren. Jeder einzelne Sensor muss möglicherweise für die Lichtverhältnisse in seinem spezifischen Installationsbereich kalibriert werden.

Beachten Sie auch, wenn mehrere Tageslichtsensoren zur Steuerung derselben Leuchten in einem Bereich konfiguriert sind, ist der von der Casambi-App verwendete Lux-Werte der Durchschnitt aller von den Sensoren gelieferten Lux-Werte.

Empfindlichkeit und Toleranz

In den Einstellungen des Tageslichtsensors finden Sie Optionen zur Anpassung der Empfindlichkeit und der Toleranz.

Die Empfindlichkeit legt fest, wie schnell der Sensor auf Änderungen der Lichtverhältnisse reagiert. Je höher die Empfindlichkeit ist, desto schneller ist die Reaktionszeit. Niedrigere Empfindlichkeiten werden in der Regel gewählt, um zu vermeiden, dass sich die Leuchten jedes Mal auf- und abdimmten, wenn eine Wolke die Sonne für ein paar Sekunden verdeckt. Höhere Empfindlichkeit nutzt man für Testzwecke, um die Szeneneinstellungen zu prüfen.

Die Toleranz legt fest, wie groß die Änderungen des gemessenen Lux-Wertes sein müssen, bevor der Sensor reagiert und die Beleuchtung anpasst. Ein größerer Wert erfordert größere gemessene Lux-Änderungen.

Beispiel: Eine geschlossene Schleife ist eingestellt auf einen Zielwert von 500lx. Der Sensor hat eine Toleranzeinstellung von 10%. Der Sensor wird zwischen 450lx und 550lx keine Änderung des Dimmwertes veranlassen.

Tageslichtaufnahme

Bei der Konfiguration der Tageslichtsteuerung für einen Bereich ist es wichtig zu berücksichtigen, ob die Leuchten möglicherweise mit einem Offset für die Tageslichtverstärkung konfiguriert werden müssen, um die erreichten Dimmbedingungen zu optimieren. Die Tageslichtverstärkung wird vor allem dann verwendet, wenn beispielsweise mehrere Leuchten in einem Bereich von einem einzigen Tageslichtsensor gesteuert werden.

Die Tageslichtverstärkung ist eine Schätzung der Menge an verfügbarem natürlichem Licht, das in demselben Bereich vorhanden sein kann, der von einer einzelnen Leuchte beleuchtet wird. Eine Leuchte, die neben einem Fenster installiert ist, kann sich beispielsweise in einer Position befinden, in der das meiste natürliche Licht verfügbar ist, und daher einen Tageslichtgewinn von 100 % erzielen. Eine Leuchte, die weiter vom Fenster entfernt ist, erhält weniger natürliches Licht, das auf den beleuchteten Bereich einwirken kann, und hat daher einen geringeren Tageslichtgewinn.

Die Konfiguration unterschiedlicher Tageslichtgewinne für die Leuchten in einem Bereich würde eine gleichmäßigere Beleuchtung im gesamten Raum bewirken, wenn sie von einem einzigen Lux-Sensor gesteuert wird. Leuchten, die in der Nähe eines Fensters installiert sind, werden auf ein niedrigeres Niveau gedimmt als Leuchten, die sich weiter im Inneren des Raums befinden, aber die Nutzer des Bereichs werden wahrnehmen, dass in allen Bereichen des gesamten Raums eine ähnliche Gesamtlichtmenge verfügbar ist.

Eine empfohlene Methode zur Ermittlung des geschätzten Tageslichtgewinns für verschiedene Bereiche wäre die Verwendung eines Lux-Messgeräts und die Messung an verschiedenen Punkten, an denen keine künstliche Beleuchtung aktiv ist (d. h. nur natürliches Licht vorhanden ist). Der höchste Lux-Wert kann dann als 100 % Tageslichtgewinn angesehen werden, und auf dieser Grundlage können niedrigere Tageslichtgewinn-Prozentsätze berechnet werden.

Beispiel für die Einstellung der Tageslichtverstärkung (das meiste natürliche Licht ist in Fensternähe)

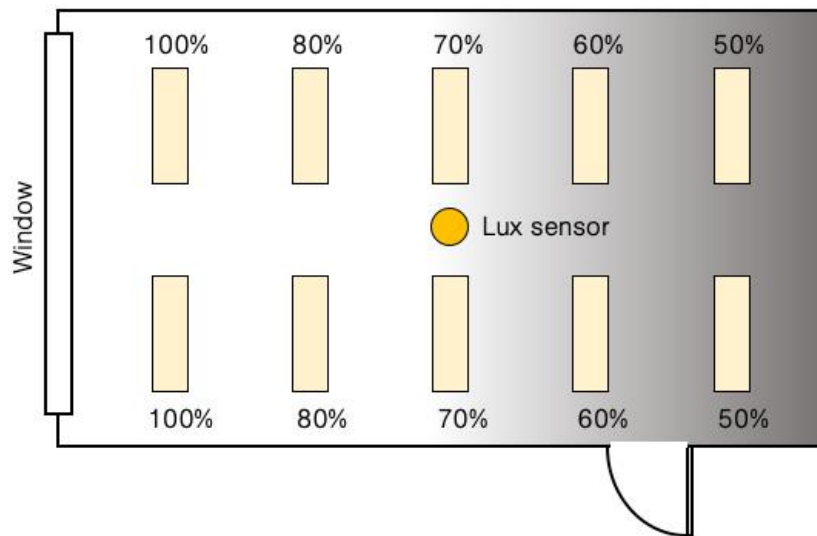

Falls gewünscht, kann für jede Leuchte in einem Casambi Netzwerk eine eigene Tageslichtverstärkung definiert werden. Standardmäßig ist die Tageslichtverstärkung für Leuchten auf 100% eingestellt.

Um die Tageslichtverstärkung für eine Leuchte einzustellen, navigieren Sie zur Registerkarte Leuchten, drücken Sie auf **Bearbeiten** und wählen Sie dann die Leuchte aus, für die Sie die Tageslichtverstärkung einstellen möchten. Scrollen Sie zum Schieberegler Tageslichtverstärkung und stellen Sie diesen so ein, dass er die ungefähre Menge an natürlichem Licht widerspiegelt, die Ihrer Meinung nach in den Bereichen vorhanden ist, die die Leuchte beleuchtet. Tippen Sie auf **Zurück**, wenn Sie fertig sind, und auf **Fertig**, um zur Ansicht der Registerkarte Leuchten zurückzukehren.

Zugewiesener Tageslichtsensor

Wenn eine Leuchte über einen eingebauten Tageslichtsensor verfügt, möchten Sie vielleicht, dass diese Leuchte nur auf die Werte dieses Sensors reagiert. Oder Sie verwenden mehrere Tageslichtsensoren, möchten aber nur einen bestimmten Sensor auf eine bestimmte Leuchte wirken lassen. In solchen Fällen können Sie einzelne Leuchten so konfigurieren, dass sie nur auf einen bestimmten Sensor reagieren.

Wählen Sie auf der Registerkarte *Leuchten* die Option **Bearbeiten** und wählen Sie dann die Leuchte aus, die Sie konfigurieren möchten. Scrollen Sie zu *Zugewiesener Tageslichtsensor*, tippen Sie darauf und wählen Sie den gewünschten Sensor aus der angezeigten Liste. Tippen Sie auf **Fertig**, dann auf **Zurück**, um zur Ansicht der Registerkarte *Leuchten* zurückzukehren.

Wenn Sie die Tageslichtsteuerung als Teil einer Lichtszene konfigurieren, wird eine Option zur Nutzung *Passende Sensoren verwenden* angezeigt. Wenn diese Option aktiviert ist, reagiert eine Leuchte, der ein Sensor fest zugeordnet ist, ausschließlich auf diesen Sensor. Leuchten, denen kein Sensor fest zugeordnet ist, werden gegebenenfalls von mehreren Sensoren gesteuert. Hier ein Beispiel: Wenn die Beleuchtung in einem Raum von mehreren Lichtsensoren gesteuert wird, reagieren Leuchten ohne fest zugeordnete Sensoren auf den durchschnittlichen Luxwert aller Sensoren. Leuchten mit fest zugeordnetem Sensor reagieren hingegen nur auf den Luxwert eines bestimmten, fest zugeordneten Sensors.

Anordnung von Sensoren im Raum

Damit eine Anlage mit Tageslichtregelung eine optimale Performance erzielt, sollten die Standorte der Lichtsensoren sorgfältig gewählt werden. Selbstverständlich kann die Lichtsteuerung nur so gut sein, wie die Sensoren „sehen“. Besonders wichtig ist dies bei Anlagen mit Seitenbeleuchtung, reflektiertem Licht, diffusem Tageslicht bzw. an Standorten, wo die Sensorleistung durch direktes Sonnenlicht beeinflusst werden kann. Bereits eine geringfügige Änderung der Sensorposition oder -ausrichtung kann die Leistung des Gesamtsystems beeinträchtigen.

Im Idealfall sollte ein Sensor so positioniert und ausgerichtet werden, dass er vor direkter Blendung geschützt ist. In Innenräumen sollten Sensoren in der Regel nicht neben einem Fenster angebracht werden. Deshalb empfiehlt es sich, Sensoren so auszurichten, dass sie nur indirektes Tageslicht empfangen. Lichtsensoren im Außenbereich sollten vor direkter Sonneneinstrahlung geschützt sein.

Lichtsensoren sollten deshalb so positioniert sein, dass sie eine repräsentative Menge an verfügbarem Tageslicht in einem Bereich empfangen. Ist das Sichtfeld zu breit, erfasst der Sensor möglicherweise direktes Sonnenlicht oder Licht von Lichtquellen außerhalb der gesteuerten Zone. Ein zu enges Sichtfeld kann dazu führen, dass der Sensor zu empfindlich auf lokale Helligkeitsschwankungen reagiert.

Bevor Sie einen Sensor positionieren, sollten Sie zunächst die Lichtniveaus an möglichen Standorten mit einem separaten Luxmeter messen und erst anschließend die endgültige Position des betreffenden Tageslichtsensors festlegen.

Ein Sensor, der mit einer geschlossenen Schleife betrieben werden soll (zur Aufrechterhaltung eines konstanten Lichtniveaus in einem Bereich oder auf einer Oberfläche), wird in der Regel an der Decke montiert. So kann er einen repräsentativen Bereich erfassen, der den von ihm gesteuerten Beleuchtungsbereich beinhaltet. Der Sensor sollte nicht direkt auf ein Fenster oder etwa eine Pendelleuchte ausgerichtet sein.

Idealerweise sollten Systeme, die mit einer geschlossenen Schleife betrieben werden, konfiguriert werden, während KEIN Licht vorhanden ist, das durch den Sensor NICHT gesteuert wird (d.h. in den Nachtstunden ohne jedes Tageslicht und in Abwesenheit sonstiger aktiver Lichtquellen, die nicht durch den Sensor gesteuert werden). Außerdem sollte der Raum bereits weitgehend eingerichtet sein, sodass zum Beispiel alle Schreibtische, der Teppichboden und die Büroausrüstung bereits an Ort und Stelle sind. Dies ist wichtig, weil jeder nachträglich im Sensormessbereich installierte Gegenstand sich auf die vom Sensor empfangene Menge an reflektiertem Licht auswirkt und somit auch die konstante Lichtleistung beeinflusst.

Sensoren, die in einer offenen Schleife betrieben werden, werden in der Regel an der Decke montiert und in Richtung eines Fensters oder Lichtschachtes ausgerichtet. So ist sichergestellt, dass sie eintreffendes Tageslicht erkennen, jedoch kein Licht aus den zu steuernden, beleuchteten Bereichen. Alternativ können Sensoren, die in einer offenen Schleife betrieben werden, auch weit entfernt vom beleuchteten Bereich angebracht werden, etwa außerhalb des Gebäudes. Systeme in offener Schleife sind leichter zu konfigurieren: Sie erfordern lediglich eine Kurve zur Darstellung der Dimmreaktion, aus der das Casambi System erkennen kann, welchen Dimmwert es bei welchem gemessenen Lichtwert einstellen soll. Deshalb kann die Konfiguration zu einer beliebigen Tageszeit durchgeführt werden.

Unabhängig vom gewählten Sensor oder der vorgesehenen Betriebsart sollten die Angaben des Sensorherstellers sowie die Installations- und Aufstellungsanleitungen befolgt werden.

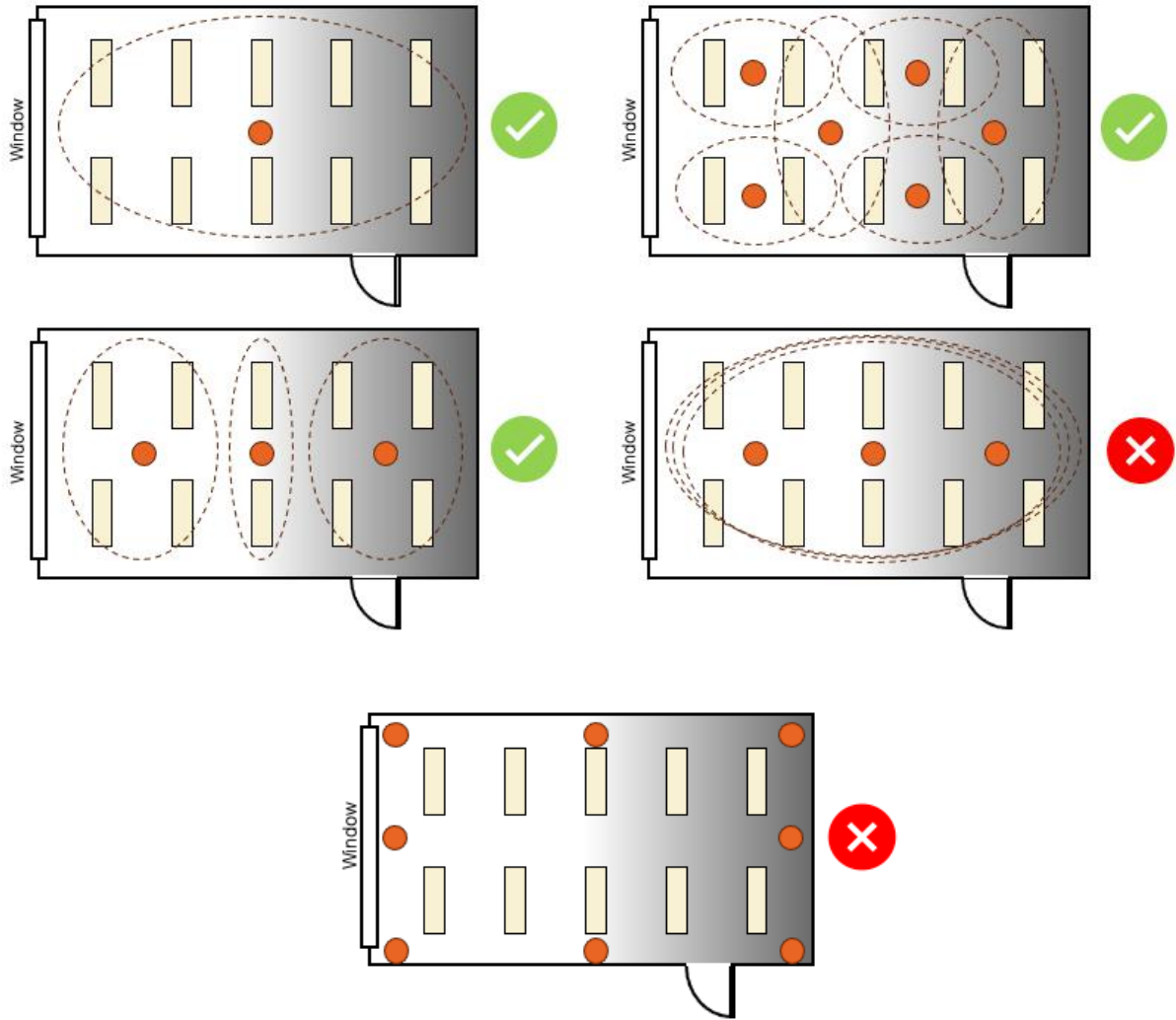

Steuerungshierarchie

Die Steuerungshierarchie ermöglicht das Zusammenwirken von manueller und automatischer Lichtsteuerung. Manuelle Steuerung ist jede physische Aktion, wie z. B. die Auswahl einer Szene durch Antippen des Szenensymbols in der App, das Drücken eines Schalters oder Tasters oder das Einstellen eines Drehschalters. Die automatische Steuerung umfasst z. B. Befehle, die von Anwesenheitssensoren und Zeitschaltuhren generiert werden. Jede Steuerungsaktion hat eine bestimmte Priorität und wenn mehrere Befehle gleichzeitig an der gleichen Leuchte aktiv sind, wird derjenige mit der höchsten Priorität ausgeführt. Bei Schaltern ist es ebenfalls möglich, die Prioritätsstufe für einzelne Aktionen zu definieren, wenn die Funktion *Steuerungspriorität* verwendet wird (siehe Abschnitt Schalter für weitere Informationen).

Wenn der aktive Befehl mit der höchsten Priorität entfernt wird, blendet die Leuchte auf den aktiven Befehl der nächsthöchsten Priorität um. Sind keine Befehle mehr in der Hierarchie vorhanden, wird die Leuchte in den Zustand „AUS“ wechseln.

Prioritätsstufen (von hoch zu niedrig)

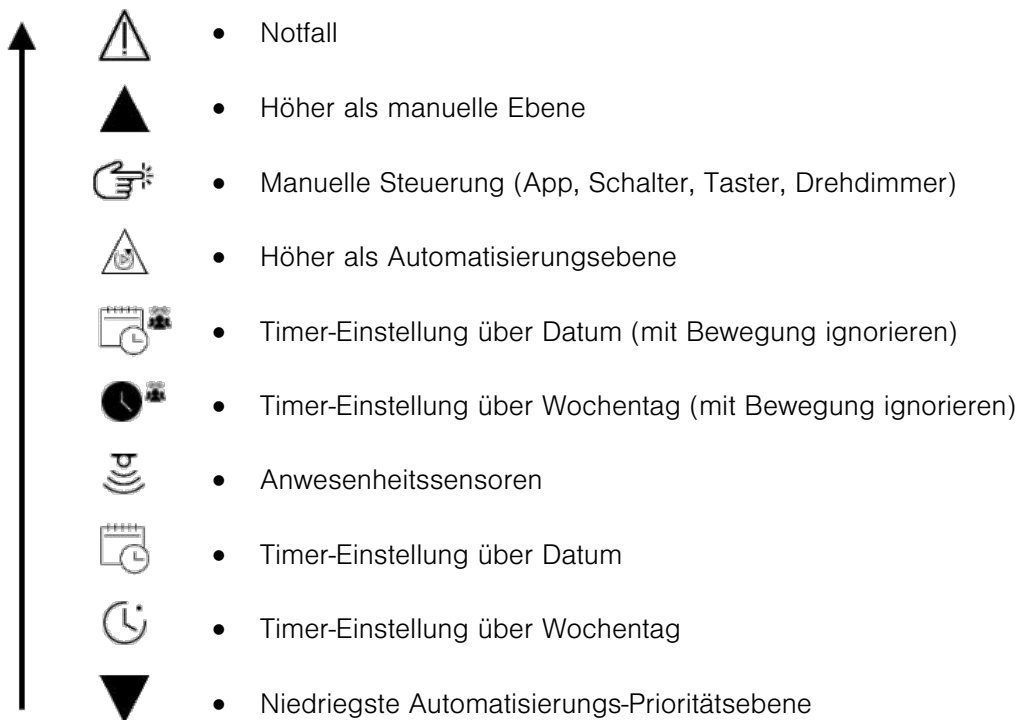

Die Leuchten reagieren auf die Befehle mit der höchsten Priorität, die sie betreffen, auch wenn Befehle mit niedrigerer Priorität ebenfalls aktiv sind und dieselben Leuchten gleichzeitig betreffen.

Ein Befehl mit höherer Priorität und einem niedrigeren Dimmlevel hat immer noch Vorrang vor einem Befehl mit niedrigerer Priorität und einem höheren Dimmlevel.

Befehle der gleichen Prioritätsstufe werden in der Reihenfolge „der letzte hat Vorrang“ ausgeführt. Wenn mehrere Sensoren gleichzeitig auf die Dimmstufe derselben Leuchte einwirken, hat die höchste Dimmstufe Vorrang.

Beschreibungen der Prioritätsstufen

Notfall

Diese höchste Prioritätsstufe hat Vorrang vor jeder anderen Steuerung ausgewählter Leuchten in einer definierten Szene. Trotz des Namens ist sie nicht für normale Notbeleuchtungszwecke gedacht! Sie soll wie eine „Systemübersteuerung“ verwendet werden. Wenn Leuchten mit dieser Prioritätsstufe gesteuert werden, hat kein anderer Befehl einer anderen Prioritätsstufe eine Auswirkung auf die Leuchten, solange der Befehl mit der Priorität Notfall aktiv bleibt.

Höher als manuell

Aktive Befehle dieser Stufe haben Vorrang vor allen Befehlen niedrigerer Stufen. Diese Prioritätsstufe könnte z. B. einem Auslöser von einem Relaiskontakt in einem Gebäudemanagementsystem zugewiesen werden, wenn ein Alarm auftritt. Alternativ kann diese Prioritätsstufe erforderlich sein, wenn Casambi in ein DALI-System integriert wird und die Befehle des DALI-Systems die manuellen Befehle, die im Casambi-Netzwerk verwendet werden, übersteuern sollen.

Es sollte beachtet werden, dass mit der Option *Steuerungspriorität* Schalter so konfiguriert werden können, dass sie Aktionen auf dieser Prioritätsebene auslösen, auch wenn ein Schalterbefehl normalerweise als „manuelle“ (d.h. physikalische) Aktion eingestuft wird.

Manuelle Steuerung

Dies ist die Standard-Steuerungspriorität für alles im Casambi-System, das manuell (d.h. physisch) aktiviert wird, wie z.B. das Drücken eines physischen Tasters oder das Auslösen einer Szene über ein Szenensymbol in der Casambi-App. Die manuelle Steuerung kann so eingestellt werden, dass sie nach einer bestimmten Zeit abläuft (d.h. automatisch deaktiviert wird) oder für die betroffenen Leuchten auf unbestimmte Zeit aktiv bleibt. Konfigurierbare Zeitüberschreitungen für die manuelle Steuerung können getrennt für Tag- und Nachtzeiten jedes Wochentages zugewiesen werden (siehe Abschnitt Steuerungsoptionen für weitere Informationen).

Durch Tippen auf das @-Symbol in der App wird die aktive manuelle Steuerung entweder für alle Leuchten in einem Netzwerk oder für eine bestimmte Gruppe von Leuchten deaktiviert.

Höher als die Automatisierung

Aktive Befehle auf dieser Ebene haben Vorrang vor allen Automatisierungsbefehlen (d. h. alle Befehle der niedrigeren Prioritätsebene von Zeitschaltuhren, Sensoren oder manuellen Befehlen von Schaltern, die so eingestellt sind, dass sie auf der Automatisierungsebene mit der niedrigsten Priorität ausgelöst werden).

Timer-Einstellung über Datum (mit Bewegung ignorieren)

Diese Zeitschaltuhr hat die gleiche Beschreibung wie eine Datums-Zeitschaltuhr (siehe unten), aber ihre Prioritätsstufe wird durch die Aktivierung der Funktion Bewegung ignorieren erhöht, so dass sie sich auch dann auf Leuchten auswirkt, wenn diese ebenfalls von einem Bewegungssensor (Anwesenheit) gesteuert werden. Dies kann z. B. verwendet werden, um zu verhindern, dass die Sensoren an einem bestimmten Datum zur eingestellten Zeit die Leuchten aktivieren.

Zeitschaltuhr Tag/Woche (mit Bewegung ignorieren)

Diese Zeitschaltuhr hat die gleiche Beschreibung wie eine Tages-/Wochenzeitschaltuhr (siehe unten), aber ihre Prioritätsstufe wird durch die Aktivierung der Funktion Bewegung ignorieren erhöht, so dass sie sich auch dann auf Leuchten auswirkt, wenn diese ebenfalls von einem Bewegungssensor (Anwesenheit) gesteuert werden. Dies kann z. B. verwendet werden, um zu verhindern, dass die Sensoren die Leuchten zu einer bestimmten Tageszeit aktivieren.

Anwesenheitssensoren

Befehle, die von Bewegungsmeldern ausgelöst werden, wirken sich auf die definierten Leuchten aus, sofern nicht bereits ein Befehl mit höherer Priorität für diese Leuchten aktiv ist.

Bei Sensoren im Modus Anwesenheit/Abwesenheit wird die Abwesenheitsszene vom System weiterhin als aktiv auf der Prioritätsebene Anwesenheit in der Steuerungshierarchie betrachtet. Wenn ein Befehl mit niedrigerer

Priorität, wie z. B. eine Tages-/Wochenzeitschaltuhr, zu einem bestimmten Zeitpunkt auf die Leuchten einwirken soll, muss auch die Option Abwesenheits-Timeout konfiguriert werden, um sicherzustellen, dass die aktive Abwesenheitsszene nach der festgelegten Zeit deaktiviert wird, um die Steuerung durch Befehle mit niedrigerer Priorität zu ermöglichen.

Wenn mehrere Sensoren ausgelöst werden und so konfiguriert sind, dass sie auf dieselbe Leuchte wirken, aber mit unterschiedlichen Dimmstufen, wird die Leuchte auf die höchste dieser Stufen eingestellt.

Die Verweilzeit des Sensors legt fest, wie lange die ausgelöste Szene eingeschaltet bleibt, nachdem keine Bewegung mehr erkannt wurde. Nach Ablauf der Verweilzeit werden die zugehörigen Leuchten auf den nächsthöheren aktiven Prioritätsbefehl, der sie betrifft, auf die konfigurierte Abwesenheitsszene (wenn die Funktion Anwesenheit/Abwesenheit für den Sensor ausgewählt wurde) oder auf AUS ausgeblendet, wenn keine anderen aktiven Befehle auf die Leuchten wirken.

Beachten Sie, dass Schalter auch so konfiguriert werden können, dass sie die Sensorfunktionalität nachahmen und somit auch auf der Anwesenheitsebene der Steuerungshierarchie arbeiten können.

Datums-Zeitschaltuhr

Zeitschaltuhren, die für ein bestimmtes Datum konfiguriert sind, haben eine höhere Priorität als Tag/Woche-Zeitschaltuhren, da das Datum jedes Jahr auf einen anderen Wochentag fallen kann.

Tag/Woche-Timer

Der Zeitschaltuhrtyp mit der niedrigsten Priorität, der konfiguriert werden kann. Die Aktivierung/Deaktivierung wird auf der Grundlage von Wochentagen, Tageszeiten und/oder Sonnenaufgangs- und Sonnenuntergangszeiten definiert (wenn der Standort für Ihr Netzwerk aktiviert wurde). Eine Zeitschaltuhr, die mit dieser Priorität konfiguriert ist, könnte z. B. nur dazu dienen, die Beleuchtung morgens auf niedriger Stufe einzuschalten, bevor die Mitarbeiter ins Büro kommen. Wenn die Mitarbeiter eintreffen, wird die Beleuchtung dann mit Befehlen höherer Priorität gesteuert, die von Bewegungsmeldern und/oder Schaltern kommen.

Automatisierung mit niedrigster Priorität

Befehle, die auf dieser Hierarchieebene zugewiesen werden, sind die unwichtigste Befehlsart und können von jeder anderen Befehlsart in der Steuerungshierarchie außer Kraft gesetzt werden.

Tipp: Zur Vereinfachung von Tests während der Inbetriebnahme kann die Netzwerksteuerungshierarchie zurückgesetzt werden (d. h. alle derzeit aktiven Befehle werden deaktiviert), indem Sie Mehr > Netzwerkconfiguration > Alle Leuchten konfigurieren > Netzwerk neu starten wählen.

Indikatoren für die Hierarchieebene, die eine Leuchte aktuell betrifft

Bei einigen Befehlsarten der Steuerungshierarchie zeigen die Leuchten den Befehl mit der höchsten Priorität, der sie betrifft, als kleines zusätzliches Symbol oben rechts neben jedem Leuchtensymbol in der Registerkartenansicht der Leuchten an.



- Ein Befehl mit Notfallpriorität wirkt sich auf die Leuchte aus.



- Ein Befehl mit höherer Priorität als manuell wirkt sich auf die Leuchte aus.



- Ein (oder mehrere) Bewegungssensoren wirken sich derzeit auf die Leuchte aus.



- Auf die Leuchte wirkt derzeit ein Timer. Beachten Sie, dass dies nur anzeigt, dass ein Timer mit einer der 4 möglichen Timer-Prioritätsstufen auf die Leuchte einwirkt!

- Hierarchiebefehle derzeit ohne zusätzliche Angabe:
 - Manuelle Steuerung.
 - Höher als Automatisierung.
 - Unterste Automatisierungsebene.
 - Kein aktiver Befehl wirkt sich auf die Leuchte aus.

Evolution-Netzwerke und Classic-Netzwerke

Damit Sie die Vorteile eines Evolution-Netzwerks nutzen können, müssen Ihre Casambi Geräte mit der Evolution-Firmware kompatibel sein. Der Texteintrag „Evolution“ oder „Classic“ neben der Nummer der Firmwareversion in der Liste der Geräte in der Nähe zeigt an, ob ein Gerät mit Evolution kompatibel ist. Wird nur die Firmwarenummer angezeigt, kann das betreffende Gerät ausschließlich in einem Classic-Netzwerk betrieben werden.

Geräte, die für beide Netzwerktypen geeignet sind (und bei denen somit der Text zusammen mit der Firmwarenummer angezeigt wird), können von der Classic- zur Evolution-Firmware wechseln und umgekehrt.

Folgende Features sind in einem Evolution-Netzwerk zusätzlich zu jenen eines Classic-Netzwerks verfügbar:

- In einem Evolution-Netzwerk können bis zu 250 Casambi Geräte betrieben werden (in Classic-Netzwerken 127).
 - Der gewählte Netzmodus wirkt sich auf die Datenkapazität des Netzes und die optimale Anzahl der für einen zuverlässigen Betrieb unterstützten Geräte aus. Da jedes Projekt seine eigenen Anforderungen hat, ist es nicht möglich, spezifische Grenzwerte anzugeben. Beispielsweise werden bei der Verwendung von Sensoren in einem Netzwerk mehr Daten benötigt als bei der Verwendung von Schaltern. Bei der Tageslichtsteuerung mit geschlossenem Regelkreis werden mehr Daten benötigt als bei der Steuerung mit offenem Regelkreis. Das Abrufen von D4i-Daten von DALI-Treibern in einem Casambi-Netzwerk verbraucht erhebliche Netzwerkdatenressourcen.
- Zusätzliche Features sind über die Fernverbindung sichtbar, was Inbetriebnahme und technischen Support deutlich vereinfacht. Die Gerätezustände „Überhitzt“, „Konfigurationsfehler“, „Treiber fehlt“ usw. sowie die Prioritätsstufe des Gerätes in der Steuerungshierarchie werden nun über das Mesh-Netzwerk übertragen.
- Folgende Produkte werden zusätzlich unterstützt:
 - Verschiedene DALI- und DALI2-Geräte
 - Batteriebetriebene Präsenz- und Lichtsensoren Casambi Ready
 - Funkbasierter Präsenz-/Tageslichtsensor von EnOcean
 - Unterstützung von D4i (kontinuierliche Weiterentwicklung hinsichtlich Verfügbarkeit von Daten)
- Unterstützung von XY- und XY-/TW-Farbsteuerung für DALI8-basierte Leuchten
- In den Freigabe-Modi werden weitere Optionen angeboten. Für Benutzer von Evolution stehen zusätzliche Optionen zur Verfügung. Die Benutzergruppen sind:
 - BENUTZER
 - MANAGER
 - ADMINISTRATOR
- Eine Registerkarte *Leistung und Sicherheit* wurde hinzugefügt. Weitere Informationen finden Sie im Abschnitt *Leistung und Sicherheit* dieses Benutzerhandbuchs.
- Notfallmodus für intelligentes Schalten. Weitere Informationen finden Sie im Abschnitt *Intelligentes Schalten* in diesem Benutzerhandbuch.

„Kontinuierliche Weiterentwicklung“ bedeutet, dass zusätzliche Features und Funktionen, die „nur für Evolution“ verfügbar sind, im Laufe der Zeit hinzukommen. Die Classic-Firmware befindet sich nur noch im „Wartungsmodus“ und es werden ausschließlich Bugfixes zur Fehlerbehebung zur Verfügung gestellt. Für Classic werden keine neuen Features und oder Funktionen entwickelt.

Ändern der Gerätefirmware (Evolution <> Classic)

Wenn ein Gerät sich in der Liste *Geräte in der Nähe* befindet, wird neben seiner Firmware-Version der Text Classic oder Evolution angezeigt. Wenn nur die Firmware-Nummer angezeigt wird, kann das Gerät lediglich in einem Classic-Netzwerk verwendet werden.

So aktualisieren Sie ein Classic-Gerät auf die Evolution-Firmware:

1. Vergewissern Sie sich, dass das Gerät nicht gekoppelt ist.
2. Wählen Sie das Gerät in der Liste *Geräte in der Nähe* aus. Wählen Sie dann im Menü die Option **Evolution-Firmware benutzen**.
3. Wählen Sie **Update starten**, wenn Sie dazu aufgefordert werden.
4. Das aktualisierte Gerät kann jetzt mit einem Evolution-Netzwerk gekoppelt werden.

So stellen Sie ein Evolution-Gerät auf die Classic-Firmware um:

- Vergewissern Sie sich, dass das Gerät nicht gekoppelt ist.
- Wählen Sie das Gerät in der Liste *Geräte in der Nähe* aus. Wählen Sie dann im Menü die Option **Classic-Firmware benutzen**.
- Wählen Sie **Update starten**, wenn Sie dazu aufgefordert werden.
- Das aktualisierte Gerät kann jetzt mit einem Classic-Netzwerk gekoppelt werden.

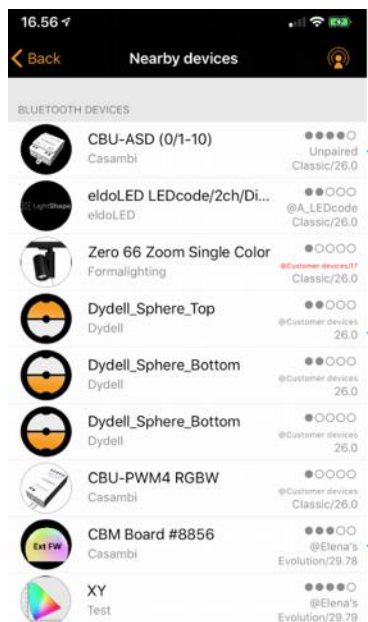

Änderung des Geräteprofils

Ein Merkmal vieler Casambi-Geräte ist, dass dieselbe physische Hardware "over the air" konfiguriert werden kann, um unterschiedliche Funktionen aufzuspielen. Zum Beispiel kann ein CBU-PWM4 bis zu 4 separate Kanäle von LED-Streifen steuern ("1ch dim", "2ch dim", "RGB", "TW" usw.).

Im Allgemeinen sollten Geräte, die direkt von Casambi oder unseren Ecosystem-Produktpartnern bezogen werden, die richtigen Profile vorkonfiguriert haben. Bei Bedarf können die Standardprofile über die Casambi-App geändert werden.

Es gibt zwei Möglichkeiten, ein Geräteprofil zu ändern:

1. Direkt über die Eigenschaften eines Geräts, das bereits mit einem Netzwerk gekoppelt ist, für das Sie über Administrator- oder Managerrechte verfügen:
 - a. Öffnen Sie die Eigenschaften des Geräts und wählen Sie Modell.
 - b. Wählen Sie die Option Profil ändern (falls verfügbar) und wählen Sie das richtige Profil aus der angezeigten Liste.
2. Für ein ungekoppeltes Gerät, das auf der Registerkarte „Mehr“ in der Liste „Geräte in der Nähe“ angezeigt wird:
 - a. Wählen Sie das Gerät aus der Liste aus.
 - b. Wählen Sie die Option Profil ändern (falls verfügbar) und wählen Sie das richtige Profil aus der angezeigten Liste.

Hinweis: Wenn die Option **Profil ändern** nicht angezeigt wird, bedeutet dies, dass der Hersteller des Casambi-Geräts festgelegt hat, dass das Profil nicht geändert werden kann oder kein alternatives Profil verfügbar ist. Wenn Sie der Meinung sind, dass ein Profilwechsel möglich sein sollte, oder wenn das gewünschte Profil nicht aufgeführt ist, wenden Sie sich bitte an den Casambi-Partner/Value Added Reseller, welcher das Casambi-Gerät geliefert hat.

Beispiel einiger der für das CBU-PWM4 verfügbaren Profile:



Fehlertexte

In der Ansicht *Geräte in der Nähe* wird der Netzwerkname in bestimmten Fehlersituationen in rotem oder violetterm Text angezeigt

Roter Text bedeutet: Die Konfiguration eines Gerätes zeigt an, dass sie sich in einem Netzwerk befindet, das Gerät wird jedoch in der Netzwerkkonfiguration nicht erkannt.

Behebung: Entkopplung und erneute Kopplung des Geräts mit dem gleichen Netzwerk.

Violetter Text bedeutet: Doppelte Geräte-ID. Dies kann verursacht werden, wenn mehrere Personen gleichzeitig versuchen, Geräte mit demselben Netzwerk zu koppeln.

Behebung: Entkoppeln Sie alle Geräte mit lila Text und verbinden Sie diese erneut mit dem Netzwerk.

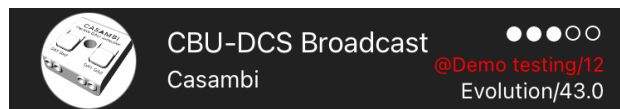

Zeitsynchronisierung

Wenn die Stromzufuhr zu allen Casambi-Geräten in einem Netzwerk unterbrochen wird, gehen die Zeitinformationen verloren. Die App muss wieder mit dem Netzwerk verbunden werden, damit die Zeitinformationen an die Geräte im Netzwerk "neu verteilt" werden.

Wenn nur ein Casambi-fähiges Gerät mit Strom versorgt wird, bleiben die Zeitinformationen erhalten und werden automatisch an andere Geräte weitergegeben, sobald diese wieder mit Strom versorgt werden.

Wenn die App nicht mit dem Netzwerk verbunden ist, kann die Zeit in den einzelnen Geräten aufgrund normaler Toleranzen der elektronischen Komponenten über längere Zeiträume leicht abweichen. Es wird empfohlen, die App in regelmäßigen Abständen (z. B. alle 6 Monate) erneut mit dem Netzwerk zu verbinden, um die Zeit auf allen Geräten zu aktualisieren.

Die Zeit wird neu synchronisiert, wenn ein mobiles Gerät, auf dem die App läuft und das eine Internetverbindung hat, mit dem Netzwerk verbunden ist, unabhängig von den Netzwerkzugriffsrechten (Benutzer, Manager oder Admin).

Kommunikationsprobleme

Mobile Geräte verschiedener Hersteller implementieren die Bluetooth-Technologie auf unterschiedliche Weise. Dies kann zu Unterschieden in der Leistung von Mobilgeräten und gelegentlich zu Kommunikationsproblemen führen.

Wenn Casambi-fähige Geräte oder die Casambi-App nicht wie erwartet zu reagieren scheinen, versuchen Sie eine (oder mehrere) der folgenden Aktionen:

- Stellen Sie sicher, dass Bluetooth auf Ihrem mobilen Gerät aktiviert ist.
- Versetzen Sie Ihr mobiles Gerät für 15 Sekunden in den Flugmodus.
- Schalten Sie Bluetooth und WiFi Ihres Mobilgeräts aus und wieder ein.
- Schließen Sie die Casambi-App vollständig und öffnen Sie sie dann erneut.
- Starten Sie Ihr mobiles Gerät neu.

Tipp: Einige Hersteller verknüpfen den Zugriff auf Bluetooth stillschweigend mit der Freigabe der Standortbestimmung. Versuchen Sie ggfs. die Standortfreigabe für die Casambi-App zu erlauben.

Apple Watch

Die Casambi-App für die Apple Watch ermöglicht eine eingeschränkte Steuerung Ihres Casambi-Netzwerks. Mit den verfügbaren Optionen können Sie alle Leuchten, alle Szenen und drei Lieblingsszenen steuern.

Favoriten

Bei den drei Lieblingsszenen kann es sich um jeden beliebigen Szenentyp handeln. Die Apple Watch-App wählt automatisch die ersten drei Szenen aus dem Bereich *Szenen* in der iPhone-App aus. Daher müssen die drei Szenen, die Sie als Favoriten verwenden möchten, an den Anfang der Seite *Szenen* in Ihrer iPhone-App verschoben werden.

Beachten Sie, dass die Szenennamen auf der Apple Watch nicht sichtbar sind. Es wird daher empfohlen, für jede Ihrer Szenen eine andere Farbe einzustellen, um jede einzelne Szene zu identifizieren. Siehe die Beispiele unten.

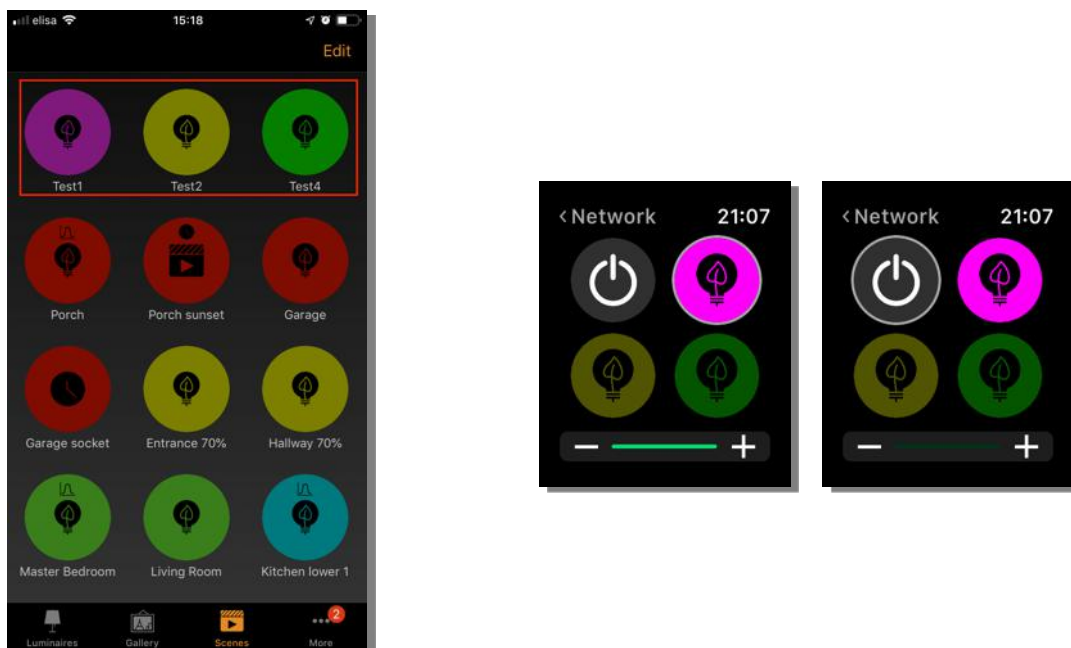

Netzwerke

Sie können zu einem anderen Netzwerk wechseln, indem Sie die Option *Netzwerk* oben links in der App auswählen.

Hinweis: Es ist nicht möglich, sich über die Apple Watch App in ein Netzwerk einzuloggen. Jedes Netzwerk, das Sie verwenden möchten, muss bereits über Ihre iPhone Casambi App zugänglich sein, um von der Apple Watch App verwendet werden zu können.

Szenensteuerung

Die aktuell gesteuerte Szene ist durch einen grauen Kreis um das Szenensymbol gekennzeichnet.

Wie bei der Casambi iPhone App werden die Szenen hervorgehoben, wenn sie aktiv sind und abgedunkelt, wenn sie inaktiv sind.

Eine aktive Szene kann auf zwei Arten gesteuert werden: über die Krone (an der Seite der Apple Watch) oder über die Plus- und Minus-Symbole in der Apple Watch App. Wenn Sie die Plus- und Minus-Symbole in der Apple Watch-App verwenden, können sie nur angetippt werden. Es ist nicht möglich, die Plus- oder Minus-Symbole gedrückt zu halten, weil dadurch automatisch eine andere Funktion der Apple Watch aufgerufen wird. Dies lässt sich nicht vermeiden, da es Teil des Betriebssystems der Apple Watch ist.

Der Dimmwert der Szene wird in der Dimmleiste am unteren Rand des Displays angezeigt.

Beachten Sie, dass die Auswahl einer aktiven Szene aus Ihren Favoriten diese automatisch deaktiviert.



Szenen Liste

Wenn Sie die Mitte des Bildschirms eine Sekunde lang gedrückt halten, wird die Option *Szenen* geöffnet. Wählen Sie die Option *Szenen*, um zur Liste der Szenen zu gelangen.

Verwenden Sie die Krone, um in der Szenenliste nach oben und unten zu blättern. Wenn Sie einen Szenennamen aus der Liste auswählen, wird die Szene automatisch aktiviert und die Seite der Szenen geöffnet.

Hinweis: Ausgeblendete Szenen sind auch in der Szenen Liste sichtbar.

Sobald Sie sich auf der Szenenseite befinden, können Sie die Szene aktivieren und deaktivieren, indem Sie das Szenensymbol in der Mitte des Bildschirms auswählen. Auch hier wird das Szenensymbol hervorgehoben oder abgedunkelt, je nachdem ob es aktiv ist oder nicht.

Die Dimmstufe der Szene kann mit der Krone oder den Plus- und Minus-Symbolen geändert werden, wie bei den Lieblingsszenen.

CASAMBI

CASAMBI



ORIGINÁL

POUŽÍVATEĽ APLIKÁCIE

MANUÁLNE

Verzia aplikácie 3.16.0
Firmvér 45.0

Obsah

Obsah	2
Prehľad systému.....	7
DÔLEŽITÉ!.....	7
Prvé použitie aplikácie Casambi	8
Karta Svietidlá.....	9
Základné gestá.....	9
Zoskupovanie	10
Vytvorenie a úprava skupiny	10
Používanie skupiny.....	10
Obnoviť automatizáciu (pre všetky svietidlá alebo skupinu svietidiel)	11
Úprava vlastností ovládania svietidla	11
INFORMÁCIE.....	11
STAV.....	11
REŽIMY.....	11 INTELIGENTNÝ
VYPÍNAČ.....	11
TLAČIDLÁ	11 Používanie
prepínača	11 SNÍMAČ
PRÍTOMNOSTI	11 Vyhradený snímač denného
svetla.....	11 Zisk denného
svetla	12 STAV SPUSTENIA PRE
ZAPNUTIE.....	12 Minimálna úroveň
stmievania	12 MANUÁLNE
OVLÁDANIE.....	12 Zrušenie párovania zariadenia / Výmena
zariadenia.....	12
Karta Galéria	13
Ovládanie svietidiel	14
Usporiadanie obrázkov v galérii.....	14
Karta Scény.....	15
Typy scén	15 Základná
scéna.....	15
Animovaná scéna.....	15 Scéna založená na
čase	15
Vytvorenie základnej scény.....	16
Cirkadiálne scény.....	17
Denné scény	18 Základné (ZAP./
VYP.)	18 Otvorená
slučka	18 Uzavretá
slučka	18

Externé.....	18
Animačné scény.....	19 Príklady
animácií	20
Časovo orientované scény	21 Príklad časovo orientovanej
scény	22
Karta Viac	23
Časovače.....	23
Prepínače.....	25
Rýchly spínač	28
Zrušenie párovania zariadenia Xpress.....	29
Senzory	30
Snímače prítomnosti	30
Prítomnosť	30 Prítomnosť/
Neprítomnosť.....	30
Neprítomnosť.....	30 Lokálne
ovládanie	31 Čas
zotrvania	31 Čas
stlmenia	31 Odstránenie manuálneho
ovládania	31
Senzory denného svetla.....	32
Konfigurácia nastavení pre viacero senzorov súčasne	33
Internetová brána.....	34 Cloudová
brána	35 Casambi Gateway
(Beta).....	36 Toto
zariadenie.....	36 ZBER
ÚDAJOV	37 INTERVAL
SKENOVANIA.....	37
Brána DALI.....	38
Brána DALI - Parametre brány.....	39 Vyššia ako
manuálna	39
Manuálna	39 Vyššia ako
automatizácia	39 Automatizácia s najnižšou
prioritou	39 Export
senzorov	39 Export
spínačov	39 Export ovládania
svetla	39 Export zmien
CCT	39 BETA – Export údajov o zariadení
DALI.....	39 BETA – Núdzový režim
DALI	39 Vstupná krivka
stmievania	40 Aktualizácia skutočnej úrovne
stmievania	40 Interval skenovania
zariadenia	40

Obmedzenia vstupných zariadení DALI Gateway.....	41
Nastavenie siete	42
Nastavenia siete.....	42
Nastavenia zdieľania.....	43 Iba
správca	43 Chránené
heslom	43
Otvoriť.....	43
Nezdieľané	43
Správca	44
Správca.....	44
Používateľ	44 Zmena alebo odstránenie
e-mailových adries priradených k sieti	44
Možnosti ovládania.....	45 ČAS
STRIEHANIA	45 Zapamätať si posledný
stav	45 Aktivácia časovačov pri
spustení	45 Použitie hierarchie
ovládania	45 Správanie manuálneho
ovládania	46 Stlmenie manuálneho
ovládania	46 Časový limit manuálneho
ovládania	46
Výkon a zabezpečenie	47 Minimálny čas hlásenia
senzora	47 Povolit' zrušenie
párovania	47 Povolit' zrušenie párovania rýchlym
pohybom	47 Výkon rádiového
prenosu	47 Zariadenia sú vždy
viditeľné	47
Pridať zariadenia	48
Konfigurácia všetkých svetidiel.....	49 Konfigurácia inteligentného
prepínania.....	49 Spustenie -> posledný
stav	49 Spustenie -> predvolený
režim.....	49 Uloženie aktuálneho
stavu.....	49 Reštart
siete.....	49
História siete	50
Aktualizácia na firmvér Evolution.....	51
Použitie úložisko zariadenia.....	54
Zariadenia v blízkosti	55
Zmena siete	56
Vytvorenie siete.....	58
Prihlásenie do siete	60
Odstránenie siete	60
Obnovenie sieťového hesla	61

Nastavenia aplikácie	61
Pomocník.....	62
Miesto	62 Vytvorenie
miesta	62
Oprávnenia.....	63 Oprávnenia prístupu k
miestu	63 Oprávnenia iba v
sieti	64 Ovládanie
siete.....	65 Scény
miesta	65 Časovače
miesta	65 Odstránenie
miesta	65 Odstránenie vášho účtu
miesta	65
Dodatok	66
Definície terminológie.....	66
Zrušenie párovania zariadení zo siete	68
Tipy na riešenie problémov (pozri tiež: https://support.casambi.com/support/home).....	70 Najčastejší problém („spárované“ zariadenie).....
zhasnú	70 Svetlá sa samy zhasnú
Casambi.....	71 Kontaktovanie podpory Casambi.....
.....	72
Vysvetlenia ikon zariadení	73
Inteligentný prepínač.....	74
Stlmenie a uloženie.....	75
Prepínanie režimov	76
Riadiace scény	77
Cyklistické scény	78
Aktívny/Pohotovostný režim	79
Núdzový stav	80
Nepoužíva sa	80
Tlačidlá	81
Kalibrácia a nastavenie senzora denného svetla	83
Kalibrácia senzora pre priame (dopadajúce) svetlo	83
Kalibrácia senzora pre odrazené svetlo	84
Citlivosť a tolerancia.....	85
Zisk z denného svetla.....	85
Vyhradený senzor denného svetla	86
Úvahy o umiestnení senzorov	86

Hierarchia riadenia.....	88
Úrovně priority (od najvyššej po najnižšiu)	88
Popisy úrovní priority	89
stav.....	89
manuálna	89
ovládanie.....	89
automatizácia	89
senzora).....	89
senzora).....	89
(senzory).....	89
dátumu	90
časovač.....	90
prioritou	90
Indikátory úrovne hierarchie, ktoré aktuálne ovplyvňujú svetidlo.....	90
Evolučné a klasické siete.....	91
Zmena firmvéru zariadenia (Evolution <> Classic)	92
Aktualizácia firmvéru zariadenia Classic na verziu Evolution.....	92
Zmena firmvéru zariadenia Evolution na klasický	92
Zmena profilu zariadenia.....	93
Chybové texty v zobrazení Zariadenia v blízkosti	94
Synchronizácia času.....	94
Problémy s komunikáciou.....	94
Apple Watch.....	95
Obľúbené.....	95
Siete.....	95
Ovládanie scény.....	96
Zoznam scén	96

OVLÁDANIE OSVETLENIA PRE MODERNÝ SVET

Prehľad systému

Casambi je pokročilé riešenie ovládania osvetlenia založené na technológii Bluetooth Low Energy (BLE). Bluetooth Low Energy je jediná bezdrôtová technológia s nízkou spotrebou energie vo všetkých moderných smartfónoch, tabletoch a dokonca aj inteligentných hodinkách, vďaka čomu je jedinou bežnou a budúcnosťou pripravenou rádiovou technológiou s nízkou spotrebou energie na svete.

Technológiu Casambi je možné integrovať do svietidiel, LED ovládačov, LED modulov, spínačov, senzorov a... rôzne druhy riadiacich modulov vytvárajú optimálne riešenie z hľadiska jednoduchšej inštalácie a funkčnosti s minimálnymi dodatočnými nákladmi na hardvér a nasadenie. Produkty pripravené na Casambi vyrobené spoločnosťou Casambi partneri sú 100% kompatibilní s pôvodnými produktmi spoločnosti Casambi.

Technológia Casambi poskytuje sieť typu mesh, kde sa všetka inteligencia systému replikuje v každom... uzol, takže vytvára systém bez jednotlivých bodov zlyhania.

Aplikácia Casambi funguje ako jedno z používateľských rozhraní v riešení ovládania osvetlenia Casambi: ako nástroj na uvedenie do prevádzky, ako aj vzdialenú bránu. Aplikácia Casambi funguje so systémami iOS aj Android zariadenia, ako sú smartfóny, tablety a inteligentné hodinky. Aplikáciu Casambi si môžete bezplatne stiahnuť z obchodov Google Play a Apple App Store.



DÔLEŽITÉ!

Pred začatím programovania alebo vykonávaním akýchkoľvek zmien v programovaní sa vždy uistite, že všetky zariadenia vo vašej sieti používajú rovnakú verziu firmvéru.

Po aktualizácii firmvéru musíte povoliť jej šírenie a úplnú aktualizáciu na všetky zariadenia v sieti (t. j. ikony žiadnych zariadení by nemali zobrazovať banner „Aktualizácia“). Sieť je možné počas aktualizácií používať bežným spôsobom, ale úpravy siete (zmeny programovania) sa nesmú vykonávať, kým nie sú aktualizácie úplne dokončené.

Používanie zmiešaného firmvéru alebo úprava sieťového programovania počas aktualizácií predstavuje riziko potenciálnych konfiguračných chýb, ktoré môžu viesť k nepravidelnej alebo neočakávanej prevádzke siete mesh.

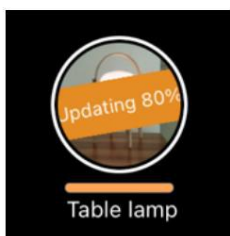

Banner aktualizácie zariadenia
(Záložka Svetidlá)

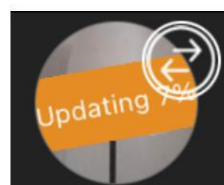

Aktualizácia zariadenia
(Zobrazenie zariadení v okolí)

Typ a verziu firmvéru možno ľahko zobraziť v zobrazení Zariadenia v okolí (vpravo). Aktualizovaný firmvér bude tiež zobrazovať stav v %. Príklad: Evolution/39.40 (14 %).

Prvé použitie aplikácie Casambi

Pri prvom uvedení zariadení do prevádzky je potrebné ich pridať do siete. Jedno zariadenie môže byť súčasťou iba jednej siete. Zariadenie, ktoré je súčasťou siete, je „spárované“ a nemožno ho pridať do žiadnej inej siete, pokiaľ nie je najprv „odspárované“, t. j. odstránené zo siete. Všetky zariadenia Casambi sa zvyčajne dodávajú v nespárovanom stave. Ak je úplne nové zariadenie už spárované, kontaktujte svojho dodávateľa alebo vyhľadajte radu v sekcii Často kladené otázky v našej znalostnej databáze na webovej stránke (<https://support.casambi.com/support/home>).

1. Stiahnite si aplikáciu Casambi z obchodu Apple App Store alebo Google Play Store.
2. Zapnite zariadenia s podporou Casambi a otvorte aplikáciu Casambi.
3. Povoľte upozornenia a požadovaný prístup. Súhlasíte s licenčnou zmluvou a zásadami ochrany osobných údajov.
4. Aplikácia vyhledá všetky napájané zariadenia s podporou Casambi v dosahu Bluetooth vášho mobilného zariadenia. Tieto sa zobrazia v zozname s možnosťami **Pridať všetky svietidlá do** alebo **Pridať jednotlivo do...**
 - a. Možnosť **Pridať všetky svietidlá do...** vás vyzve na vytvorenie novej siete (alebo pridanie do existujúcej siete). Pridať je možné iba zariadenia Casambi s rovnakým typom firmvéru ako sieť (ďalšie informácie nájdete v časti Vytvorenie siete v tejto používateľskej príručke). Po vytvorení siete sa k nej automaticky pridajú (spárujú) všetky zariadenia.
 - b. Možnosť **Pridať jednotlivo do...** vás vyzve na vytvorenie novej siete (alebo pridanie do existujúcej). Pridať je možné iba zariadenia Casambi s rovnakým typom firmvéru ako sieť (ďalšie informácie nájdete v časti Vytvorenie siete v tejto používateľskej príručke). Po vytvorení siete sa každé svietidlo postupne identifikuje (bliká) a je možné ho pridať do siete. (Ďalšie informácie nájdete v časti Pridanie zariadení v tejto príručke). Počas tohto procesu sa môžete v prípade potreby rozhodnúť aj o premenovaní a zoskupení svietidiel.
5. Odporúča sa zdieľať novú sieť pomocou nastavenia Iba správca . Pozrite si časť Vytvoriť sieť s ďalšími podrobnosťami o vytváraní siete.
6. Keď sú zariadenia pridané do siete, môžete ich ovládať a programovať z aplikácie.

DÔLEŽITÉ: Nikdy neodstraňujte sieť ani neodstraňujte a nepreinstálujte aplikáciu Casambi bez toho, aby ste najprv zdieľali sieť alebo zrušili párovanie všetkých zariadení. Ak tak neurobíte, zariadenia budú viditeľné, ale neovládateľné. Ďalšie informácie nájdete v časti Odstránenie siete.

Aplikácia má štyri karty: Svietidlá, Galéria, Scény a Ďalšie. Všetky tieto karty budú pokryté v tejto používateľskej príručke. Všetky svietidlá v rovnakej sieti je možné jednoducho ovládať z karty Svietidlá. Ostatné zariadenia sa zobrazia v príslušnej časti karty Viac.

Pod väčšinou konfigurovateľných možností sú zobrazené ďalšie pomocné texty, ktoré objasňujú účel každého nastavenia.

Na karte Viac je k dispozícii aj ďalšia možnosť Pomocníka . Tlačidlo všeobecného pomocníka sa nachádza v pravom dolnom rohu mnohých obrazoviek. Toto tlačidlo je možné vypnúť v nastaveniach aplikácie.

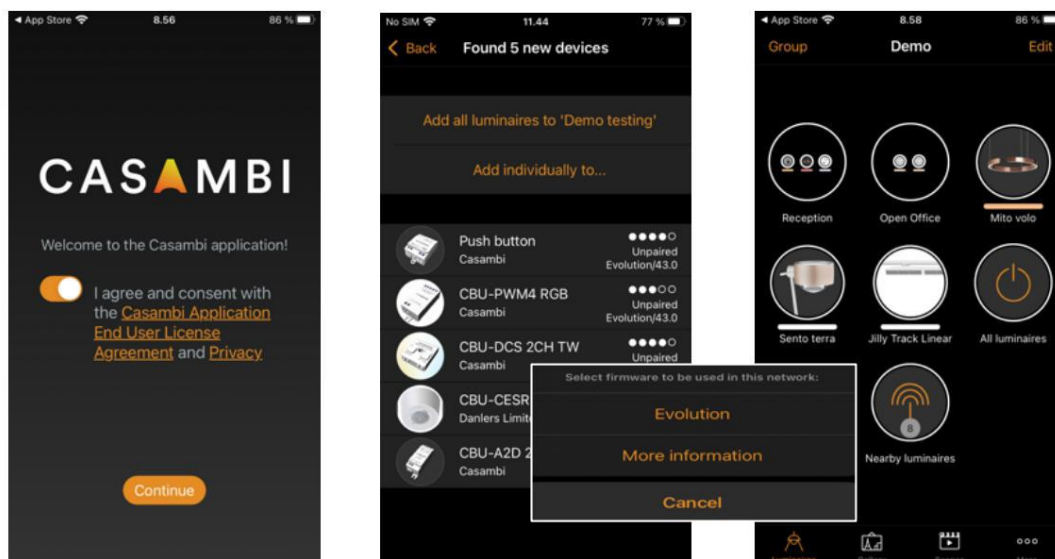

Karta Svietidlá

Svietidlá, ktoré sú spárované s vašou sieťou, sa zobrazia na karte Svietidlá. Každé bude mať obrázok ikony a názov. Svietidlá, ktoré sú online (t. j. napájané), budú tiež zobrazovať indikátor označujúci aktuálnu úroveň jasnosti a farbu svetla.

Ikony svietidiel alebo skupín zobrazené na karte Svietidlá je možné zmeniť usporiadaním klepnutím na **Upraviť**, výberom a podržaním ikony a jej následným potiahnutím na iné miesto. Keď je ikona na novom mieste, uvoľnite ju. Po dokončení klepnite na **Hotovo**.

Základné gestá

Základné gestá používané na ovládanie svietidiel sú:

- Ťuknutím na ikonu svietidla ho zapnete alebo vypnete.
- Posúvaním ikony svietidla doľava alebo doprava upravte úroveň stmievania. Aplikácia si zapamätá nastavenú úroveň. Takže ak svietidlo zapnete, vypnete a znova zapnete pomocou gesta klepnutia, vráti sa na túto úroveň.
- Posúvaním nahor alebo nadol po ikone svietidla upravte teplotu farieb laditeľného bieleho svietidla.
- Stlačte a podržte ikonu svietidla, čím otvoríte hlavné nastaviateľné parametre.
- Pri svietidlách s meniacou sa farbou si môžete nastaviť požadovanú farbu. Obľúbené farby je možné uložiť do palety. Nastavte farbu a potom vyberte a podržte prázdne miesto na palette, čím ju uložíte. Farebnú paletu nie je možné obnoviť, ale uložené farby je možné prepísať novými farbami.
- Ak vaše svietidlo podporuje viac ako jeden kanál, môžete kanály nastaviť samostatne.

Tip: Na ovládanie všetkých svietidiel súčasne použite rovnaké gestá na ikone Všetky svietidlá alebo na ovládanie iba zariadení v dosahu vášho mobilného zariadenia použite ikonu Svietidlá v okolí.



Klepnite



Posúvanie doľava / doprava



Posúvanie hore / dole



Stlačte a podržte

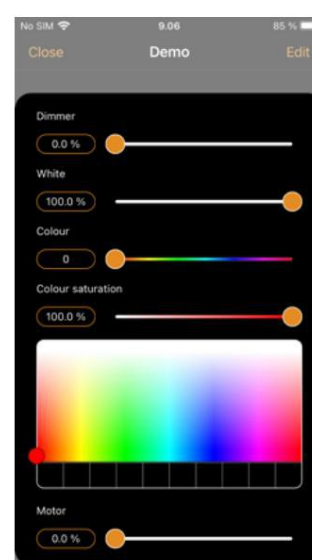
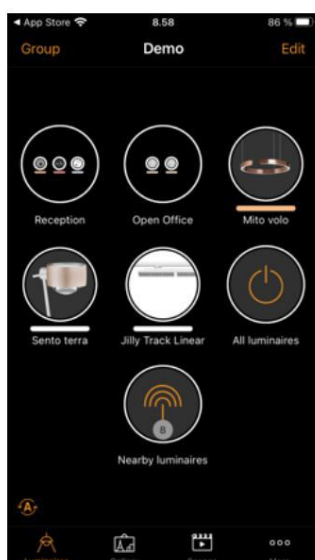

Zoskupovanie

Zoskupovanie je metóda organizovania ikon svietidiel na karte Svietidlá . To môže uľahčiť neskoršie nájdenie správnych svietidiel (najmä ak máte rozsiahlu sieť). Skupiny možno považovať za fyzické súbory svietidiel v oblasti (napr. všetky svietidlá v rade alebo v jednej miestnosti). Jedno svietidlo môže byť súčasťou iba jednej skupiny. Skupiny môžete pomenovať a nastaviť spoločné úrovne stmievania, farbu alebo teplotu farieb pre všetky svietidlá v skupine.

Skupiny sú určené prevažne na manuálne ovládanie, zatiaľ čo scény sú navrhnuté predovšetkým na automatizáciu. Viac informácií nájdete v časti karta Scény.

Vytvorenie a úprava skupiny

Existujú dva spôsoby, ako vytvoriť skupinu:

1. Vyberte možnosť **Skupina** (vľavo hore na obrazovke). Svietidlá pre skupinu vyberte klepnutím na ne. Ikony **+ / -** (vpravo hore) je možné použiť na výber alebo zrušenie výberu všetkých svietidiel, ktoré ešte nie sú v inej skupine. Skupinu vytvoríte klepnutím na ikonu priečinka. Pomenujte skupinu. Ťuknite na možnosť **Pridať novú skupinu**. Klepnutím na **Hotovo** uložte zmeny.
2. V hornej časti obrazovky vyberte **možnosť Upraviť**. Potiahnutím ikon svietidiel na seba vytvoríte skupinu. Dvojitým klepnutím na skupinu ju otvoríte. Klepnutím na názov skupiny ju premenujete. Klepnutím na **Hotovo** uložte zmeny.

Ak chcete do skupiny pridať ďalšie svietidlá, vyberte **možnosť Upraviť** a presuňte ikony svietidiel do príslušnej skupiny.

Ak chcete upraviť skupinu, vyberte **možnosť Upraviť** a potom skupinu, čím ju otvoríte na úpravu. Skupinu môžete premenovať alebo odstrániť svietidlá ich presunutím myšou mimo oblasti skupiny. Po dokončení úpravy skupiny vyberte **možnosť Hotovo a Zatvoriť**.

Ak chcete odstrániť skupinu, vyberte **možnosť Upraviť** alebo **Zoskupit** a vyberte „X“ v rohu ikony skupiny. Týmto sa skupina odstráni a svietidlá sa opäť zobrazia ako samostatné zariadenia na karte Svietidlá .

Používanie skupiny

Všetky svietidlá v skupine môžete ovládať súčasne pomocou rovnakých základných gest aplikácie na príslušnej ikone skupiny. Jednotlivé svietidlá môžete stále ovládať samostatne, aj keď sú súčasťou skupiny. Dvojitým klepnutím na skupinu ju otvoríte. Základné gestá potom môžete použiť na jednotlivých svietidlách.

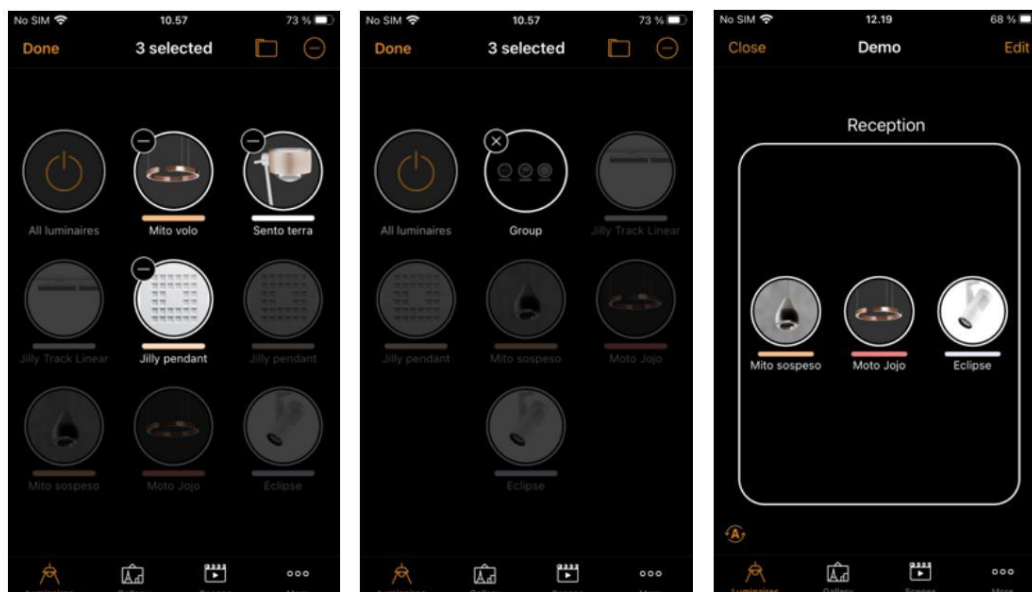

Obnoviť automatizáciu (pre všetky svietidlá alebo skupinu svietidiel)

Symbol @ , ktorý sa zobrazí v ľavom dolnom rohu karty svietidiel, keď je aktívna hierarchia ovládania, umožňuje obnoviť automatické ovládanie svietidiel, ktoré boli predtým ovládané manuálne. T. j. ak ste použili prepínač na manuálnu aktiváciu scény, možnosť Obnoviť automatizáciu deaktivuje danú scénu a umožní ovládanie svietidiel pomocou senzorov alebo časovačov; inými slovami, „automatická“ funkčnosť systému sa obnoví.

Stlačením tlačidla @ sa otvorí kontextové okno s výzvou na potvrdenie, že chcete obnoviť automatizáciu. Stlačením tlačidla @ , keď je otvorená skupina svietidiel, sa obnoví automatizácia iba pre svietidlá v tejto skupine. V ostatných prípadoch sa automatizácia použije na všetky svietidlá v sieti.

Úprava vlastností ovládania svietidla

Ak chcete upraviť vlastnosti ovládania jednotlivých svietidiel, dvakrát klepnite na ikonu svietidla, ktoré chcete upraviť, alebo klepnite na **Upraviť** v hornej časti obrazovky a vyberte svietidlo, ktoré chcete upraviť. V samostatnom okne sa zobrazia konfigurovateľné vlastnosti. Upozorňujeme, že zoznam dostupných možností sa môže líšiť v závislosti od použitého zariadenia s podporou Casambi.

INFORMÁCIE V tejto sekcii môžete zmeniť názov svietidla a vytvoriť novú ikonu, ktorá nahradí predvolený obrázok svietidla. Ikona môže byť existujúci obrázok z fotogalérie vášho zariadenia, alebo môžete urobiť novú fotografiu. V sekcii Podrobnosti sa zobrazujú aj ďalšie technické informácie o svietidle.

STAV Tu môžete otvoriť zobrazenie hlavných nastaviteľných parametrov svietidla.

REŽIMY Režimy je možné použiť na uloženie rôznych úrovní stmievania, farieb alebo teplôt farieb, ktoré je možné vyvolať pomocou prepínačov alebo možnosti Inteligentné prepínanie . Ak chcete upraviť režim, vyberte a podržte text **Predvolené** alebo Režim „X“ (1 – 3). Zobrazia sa možnosti Upraviť/Zrušiť . Vyberte **možnosť Upraviť** a podľa potreby upravte nastavenia svietidla. Režim sa automaticky uloží po ukončení zobrazenia (klepnutím mimo okna ho zatvoríte). **Predvolené** možno použiť na nastavenie požadovaného stavu spustenia svietidla po výpadku prúdu. Ak chcete vymazať nastavený režim, vyberte a podržte požadovaný režim „X“. Zobrazia sa možnosti Upraviť/Vymazať/Zrušiť. Výberom **možnosti Vymazať** režim deaktivujete. Upozorňujeme, že **predvolený** režim nie je možné vymazať.

INTELIGENTNÝ VYPÍNAČ Umožňuje definovať funkciu, ktorá sa aktivuje pri vypnutí/zapnutí svietidla. Je to spôsob, ako dosiahnuť jednoduché ovládanie osvetlenia. Upozorňujeme, že možnosť inteligentného vypínača je k dispozícii iba na niektorých zariadeniach s podporou Casambi. Podrobné informácie o inteligentnom prepínaní nájdete v časti Inteligentný vypínač v dodatku.

TLAČIDLÁ a OTOČNÝ SPÍNAČ Umožňujú **vybrať funkciu** zabudovaného spínača svietidla (ak je namontovaný) v závislosti od typu používaného zariadenia Casambi. Podrobné informácie o tlačidlách nájdete v časti Tlačidlá v dodatku.

Použiť prepínanie Táto možnosť sa zobrazuje iba v prípade, že svietidlo má tlačidlo. Umožňuje tlačidlu prepínať medzi príkazmi „zapnuté“ a „vypnuté“ pri každom stlačení tlačidla. Ak je vypnuté, tlačidlo aktivuje iba priradenú funkciu tlačidla.

SNÍMAČ PRÍTOMNOSTI Umožňuje vybrať funkciu zabudovaného snímača svietidla (ak je namontovaný).

Vyhradený senzor denného svetla Táto možnosť umožňuje vybrať senzor denného svetla, ktorý môže ovplyvniť svietidlo.

Zisk denného svetla Umožňuje určiť, koľko prirodzeného svetla môže byť k dispozícii v oblasti pokrytej konkrétnym svetidlom. Napríklad svetidlo pri okne môže mať zisk denného svetla 100 %, ale svetidlo v tmavšej oblasti môže mať nižšiu hodnotu. Táto funkcia môže byť užitočná, ak máte iba jeden luxový senzor ovládajúci viacero svetidiel v oblasti, ale chcete sa pokúsiť udržať rovnomernejšie osvetlenie, a nie mať niektoré oblasti tmavšie ako iné.

Poznámka: Zvýšenie denného svetla bude fungovať iba pre scény s otvorenou slučkou denného svetla. Viac informácií nájdete v dodatku v časti Zvýšenie denného svetla.

STAV SPUSTENIA PRI ZAPNUTÍ Umožňuje nastaviť svetidlo tak, aby pri zapnutí používalo buď predvolený režim (predvolená úroveň svetla), posledný stav alebo scénu .

- Predvolený režim vyvolá predvolenú hodnotu nastavenú vo vlastnostiach svetidla v časti REŽIMY.
- Posledný stav zachová rovnakú úroveň stmievania a farbu, v akej bolo svetidlo pred vypnutím. Ak bolo svetidlo VYPNUTÉ (0 %) pri vypnutí napájania, zostane vypnuté aj po zapnutí napájania. Aby ste tomu predišli, nastavte pre posledný stav minimálnu úroveň stmievania, aby sa svetidlo stále rozsvietilo.
- Scéna vám umožňuje vybrať si scénu a svetidlo sa rozsvieti v konkrétnom stave, ktorý bol definovaný ako súčasť tejto scény. Upozorňujeme, že táto možnosť nevyvolá celú scénu pre všetky svetidlá v scéne. Vztahuje sa iba na konkrétne svetidlo.

Minimálna úroveň stmievania a Maximálna úroveň stmievania Pre svetidlá môžete nastaviť minimálnu a maximálnu úroveň stmievania. Svetidlo bude fungovať v rámci týchto obmedzení, hoci stmievanie na 0 % svetidlo vždy vypne.

MANUÁLNE OVLÁDANIE Možnosti Správanie a Časový limit vám umožňujú prepísať predvolené nastavenia manuálneho ovládania siete a vytvoriť individuálne možnosti pre jednotlivé svetidlo. Vyberte možnosť Správanie , ak chcete zmeniť spôsob, akým by malo manuálne ovládanie svetidla fungovať, a možnosť Časový limit, ak chcete prepísať predvolenú hodnotu časového limitu. Upozorňujeme, že možnosť Manuálne ovládanie sa zobrazí iba v prípade, že bola vybraná možnosť Použiť hierarchiu ovládania. povolené v časti Možnosti ovládania v nastaveniach siete.

Zrušiť párovanie zariadenia / Výmena zariadenia Na odstránenie svetidla zo siete použite možnosť Zrušiť párovanie zariadenia . Ak sa svetidlo poškodilo a je vypnuté, na jeho výmenu je možné použiť možnosť Vymeniť zariadenie. Pri použití možnosti Vymeniť zariadenie sa musí použiť identické svetidlo. To vám umožní preniesť všetky predchádzajúce nastavenia zo starého svetidla do nového svetidla.

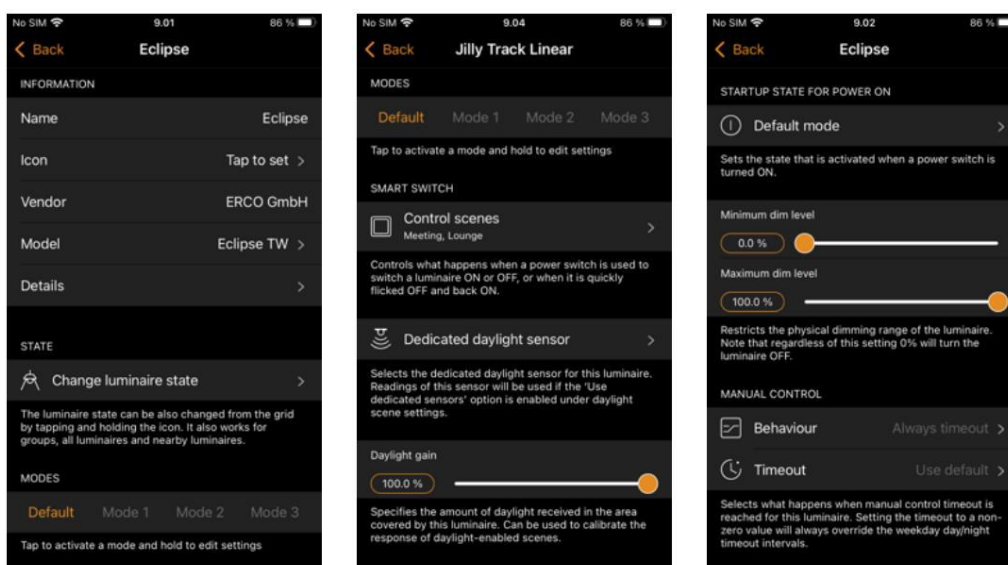

Karta Galéria

Galéria v aplikácii Casambi predstavuje intuitívny spôsob ovládania svietidiel. Umiestnite ikony ovládania svietidiel (kruhy, z ktorých môžete svietidlo ovládať) do obrázka, aby ste umožnili jednoduché vizuálne ovládanie svietidiel na obrázku.

Ak chcete pridať obrázok, vyberte čiernobiely obrázok (ak chcete pridať iba prvý obrázok) alebo vyberte **Upraviť** a potom **+**. Potom vyberte, či chcete **Odfotiť** alebo **Vybrať existujúci obrázok** z galérie zariadenia. Po odfotení alebo výbere fotografie sa pridá do galérie Casambi.

Potom pridajte do obrázka ikony ovládania svietidiel klepnutím na znamienko **+**, čím otvoríte obrazovku výberu obsahujúcu vaše svietidlá.

Vyberte svietidlo, ktoré je na obrázku, a potvrdte svoj výber klepnutím na **Hotovo**. Ak sa požadované svietidlo nachádza v skupine, najprv dvakrát klepnite na skupinu a potom môžete vybrať požadované svietidlo.

V strede obrázka sa potom zobrazí kruh ovládania svietidla. Potiahnite kruh ovládania na požadované miesto v obrázku (zvyčajne je to nad samotným svietidlom, ktoré sa má ovládať, alebo nad tým, čo svietidlo zvýrazňuje). Veľkosť kruhu môžete zmeniť zovretím dvoch prstov.

Ak chcete do obrázka pridať ďalšie ovládacie prvky svietidla, klepnite na znamienko **+** a vyberte ďalšie svietidlo.

Obrázok môžete premenovať tak, že ho vyberiete a klepnete na jeho názov v hornej časti obrazovky. Text je potom možné upraviť.

Keď do obrázka pridáte všetky požadované ovládacie prvky svietidiel, klepnite na **Hotovo**. Poznámka: Všetky scény alebo skupiny spojené so svietidlami na obrázku sa zobrazia pod obrázkom.

Ak sa chcete vrátiť do galérie a pridať ďalšie fotografie, klepnite na **Zatvoriť**.

Tip: Na zachytenie viacerých svietidiel na jednej fotografii použite panoramatickú fotografiu. Prípadne použite grafický pôdorys a pridajte ikony ovládania svietidiel na základe ich umiestnenia.

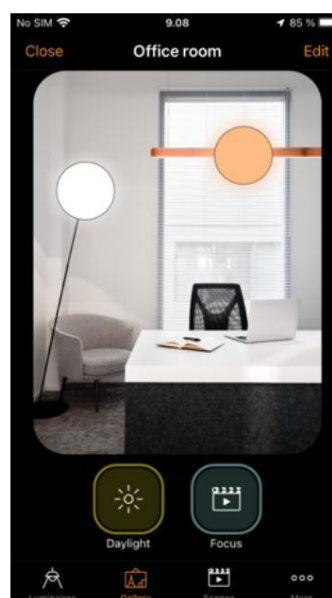
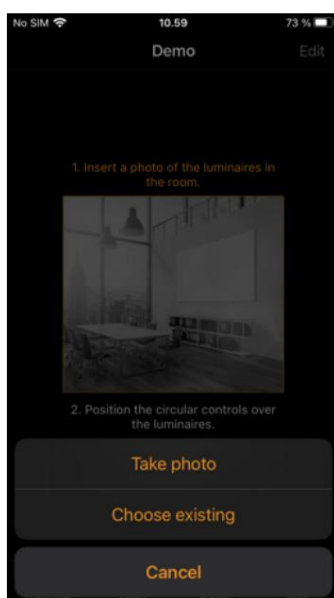
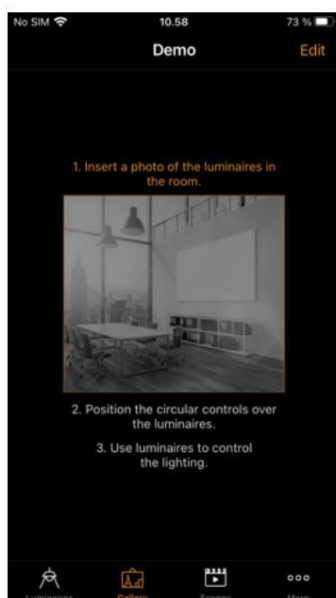

Ovládanie svietidiel

Po pridaní aspoň jedného obrázka ho môžete otvoriť v Galérii a ovládať svietidlá v ňom. Klepnutím na obrázok ho otvoríte na celej obrazovke. Poznámka: Scény alebo skupiny spojené so svietidlami na obrázku sa zobrazia pod obrázkom. Ikona scény sa zobrazí, aj keď je súčasťou obrázka iba jedno svietidlo. scéna.

Na ovládanie svietidiel na obrázku použijete bežné gestá. Ak sa gestá použijú nad ikonami jednotlivých svietidiel, bude sa ovládať iba dané svietidlo. Ak použijete gestá nad oblasťou na obrázku, ktorá nemá ikony, budete ovládať všetky svietidlá na obrázku, ku ktorým sú priradené ikony.

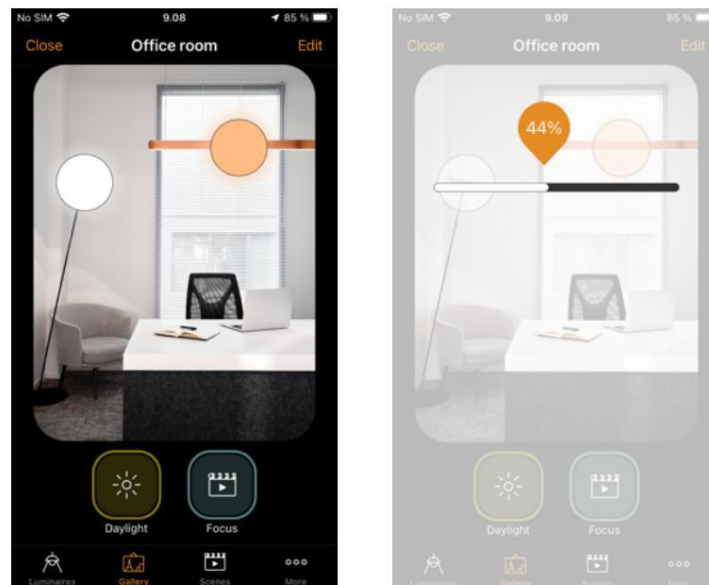

Usporiadanie obrázkov z galérie

V galérii môžete zmeniť poradie a veľkosť obrázkov.

V hornej časti obrazovky vyberte **možnosť Upraviť** a potom obrázky usporiadajte ich potiahnutím myšou.

Ak chcete zmeniť veľkosť obrázkov, posuňte hrubý pruh medzi obrázkami hore a dole. Upozorňujeme, že táto funkcia je dostupná iba pre Apple iOS.

Potvrďte zmeny klepnutím na **Hotovo**.

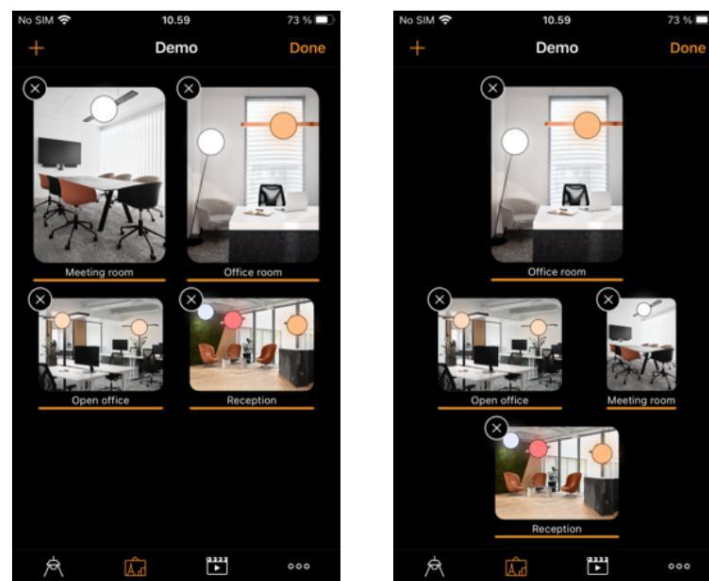

Karta Scény

Scény vám umožňujú vytvárať a vyvolávať svetelné situácie. Scéna dokáže ovládať ľubovoľnú variáciu svietidiel v sieti. Svetidlá je možné použiť vo viacerých scénach.

Je možné vytvoriť až 255 scén.

Scény sa nikdy neaktivujú samy od seba. Vždy ich musí niečo aktivovať.

- Manuálne: Napríklad stlačením tlačidla/prepínača s podporou Casambi alebo fyzickým výberom ikonu scény v aplikácii.
- Senzor: Napríklad konfigurácia senzora na aktiváciu scény pri detekcii pohybu.
- Časovač: Napríklad nastavenie časovača na zapnutie svetiel v určitom čase dňa.

Časovače, spínače alebo senzory nie je možné naprogramovať na aktiváciu scény bez toho, aby bola scéna najprv nakonfigurovaná.

Scéna je aktívna, keď je jej ikona zvýraznená.

Typy scén

V aplikácii Casambi je možné vytvoriť tri typy „scén“. Ktorú použiť, bude závisieť od toho, čo sa snažíte dosiahnuť.

Poznámka: Pred správnym použitím animácií alebo scén založených na čase je potrebné najprv vytvoriť základné scény.

Základná scéna Ide o jeden svetelný scenár (zvyčajne obsahujúci niekoľko svietidiel nastavených na rôzne úrovne stmievania a/alebo farby), ktorý si chcete vyvolať. Základné scény je možné nakonfigurovať aj ako cirkadiánne scény (takže laditeľné biele svietidlá sa automaticky prispôbia definovanému profilovému grafu, pokiaľ je scéna aktívna) alebo ako dennú scénu (ktorá prispôbuje svietidlá v scéne podľa množstva svetla meraného luxovým sensorom).

Animovaná scéna Pozostáva z aspoň jednej základnej scény. Keď je animačná scéna aktívna, základné scény sa automaticky postupne prepínajú jedna po druhej, čím sa vytvára sekvencia zmien osvetlenia (napríklad sekvencia zmien červenej, zelenej, modrej farby alebo jedna scéna, ktorá je nastavená na rôzne úrovne stlmenia).

Časovo závislá scéna Pozostáva z najmenej dvoch „podmienk“ s rôznymi scénami alebo rôznymi úrovňami stmievania pre každú scénu. V závislosti od toho, kedy je časovo závislá scéna aktivovaná, sa spustí príslušná podmienka svetelnej scény pre daný čas.

Viac informácií o všetkých typoch scén nájdete v nasledujúcich častiach.

Vytvorenie základnej scény

Vyberte **Upraviť** a potom **+**, zadajte názov scény a vyberte **Pridať scénu**. Otvorí sa zobrazenie na úpravu scény, kde môžete vybrať a upraviť svietidlá, ktoré sa majú zahrnúť do scény.

Vyberte svietidlá jednotlivito alebo použite **možnosť Žiadne, Invertovať** alebo **Všetky** na odstránenie všetkých svietidiel zo scény, zmenu aktívnych svietidiel na neaktívne a naopak, alebo pridanie všetkých sieťových svietidiel do scény. Pomocou **+** alebo **-** pridajte alebo odstránite všetky jednotlivito viditeľné svietidlá, ale nie svietidlá v rámci skupín.

Ak chcete do scény pridať skupinové svietidlá, dvakrát klepnite na skupinu a vyberte svietidlá. Všetky skupinové svietidlá pridajte alebo odstráňte klepnutím na **+** alebo **-**. Vybrané skupinové svietidlá upravte pomocou základných gest kdekkoľvek v oblasti skupiny.

Svietidlá je možné do scény pridať aj z obrázka z galérie. Vyberte kartu Galéria, otvorte príslušný obrázok z galérie a vyberte požadované svietidlo (svietidlá).

Svietidlá môžete nastaviť samostatne pomocou základných gest alebo môžete použiť ikonu ovládania **Svietidlá v scéne** na nastavenie všetkých svietidiel v scéne.

Stlačte tlačidlo **Pokračovať** (horná časť obrazovky) alebo **Nastavenia** (dolná časť obrazovky) a prejdite na ďalšie vlastnosti scény, kde môžete zmeniť názov, obrázok a farbu scény. Potom môžete scénu premenovať.

scénu, použite farebnú paletu na definovanie farby pre ikonu scény alebo vyberte novú ikonu pre scénu. Scénu je možné skryť pred používateľom výberom **možnosti Skrytá**. Ak chcete uložiť nastavenia a vrátiť sa do ponuky Scény

kartu, vyberte **položku Hotovo**.

Ďalšie scény môžete pridať pomocou tlačidla **+** v hornej časti karty Scény. Scény môžete skopírovať stlačením a podržaním existujúcej scény. Kópia sa vytvorí v režime úprav s pridaným číslom k pôvodnému názvu scény.

Túto scénu môžete premenovať v nastaveniach scény.

Tip: Nezapadnite zahrnúť svietidlá, ktoré musia v scéne zostať vypnuté, a nastaviť ich na 0 % úroveň stmievania.

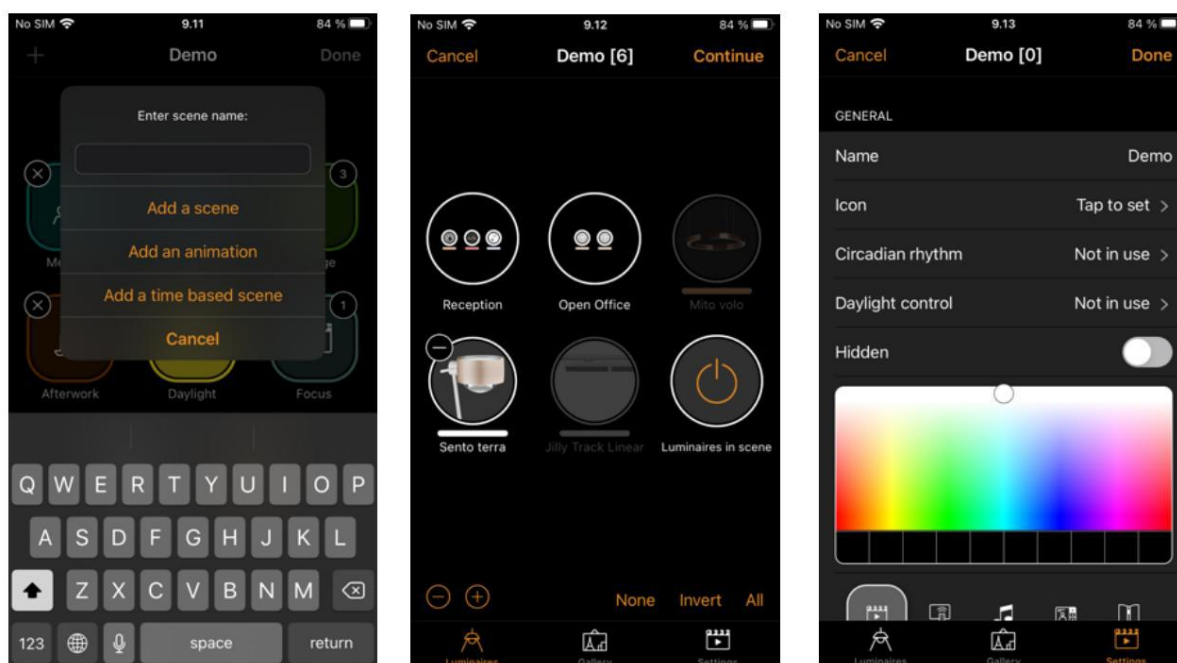

Cirkadiánne scény

Cirkadiánny rytmus umožňuje automatickú správu teploty farieb pre základné scény pomocou grafu odozvy, ktorý zobrazuje hodiny dňa a teplotu farieb. Keď je cirkadiánna scéna aktívna, nastaví teplotu farieb na základe grafu odozvy. Teplotu farieb bude upravovať tak dlho, ako je scéna aktívna. Poznámka: V prípade potreby je možné v tej istej scéne použiť aj cirkadiánny profil ako ovládanie denného svetla.

Do scény, ktorú upravujete, je možné pridať cirkadiánny profil. Ak chcete do scény pridať cirkadiánny rytmus, vyberte ikonu Nastavenia v pravom dolnom rohu a potom vyberte Cirkadiánny rytmus. Vyberte **možnosť Pridať nový profil**, pomenujte ho a klepnite na **OK** alebo vyberte existujúci profil. Importovať je možné aj grafy z iných sietí vytvorených na tom istom mobilnom zariadení. Ak chcete importovať graf z inej siete, jednoducho vyberte **Importovať** a zobrazí sa vám zoznam cirkadiánnych rytmov z ostatných sietí vo vašom zariadení.

Vyberte požadovaný názov profilu a klepnite na graf odozvy. Body na grafe odozvy potom môžete upraviť podľa svojich požiadaviek. Posuvník na lište denného času je možné tiež posúvať doľava alebo doprava, aby ste si mohli vybrať, kedy by mal váš cirkadiánny rytmus začať a skončiť. Po posunutí posuvníka sa v ľavom hornom rohu zobrazí čas a teplota farieb.

Body v grafe môžete pridávať alebo odoberať. Stlačte a podržte oblasť v grafe, čím vytvoríte nový bod značky. Vyberte existujúci bod, ktorý chcete zvýrazniť, a potom ikonu koša vľavo dole, čím zvýraznený bod značky odstránite.

Možnosť **Prepnúť tvar** použite na zmenu tvaru grafu odozvy z hladkého grafu na stupňovitý graf.

Po dokončení cirkadiánneho rytmu vyberte **možnosť Hotovo**.

Poznámky: • Cirkadiánny profil môžu sledovať iba laditeľné biele svetidlá.

- Je možné vytvoriť viacero cirkadiánnych rytmov, ale pre každú scénu je možné použiť iba jeden profil.
- Ak potrebujete definovať iný cirkadiánny graf pre inú scénu, musíte vytvoriť nový graf. Ak vyberiete a upravíte graf, ktorý bol použitý v predchádzajúcej scéne, zmena ovplyvní aj pôvodnú scénu.
- Scény obsahujúce cirkadiánny graf zobrazia malý graf v obrázku ikony scény.

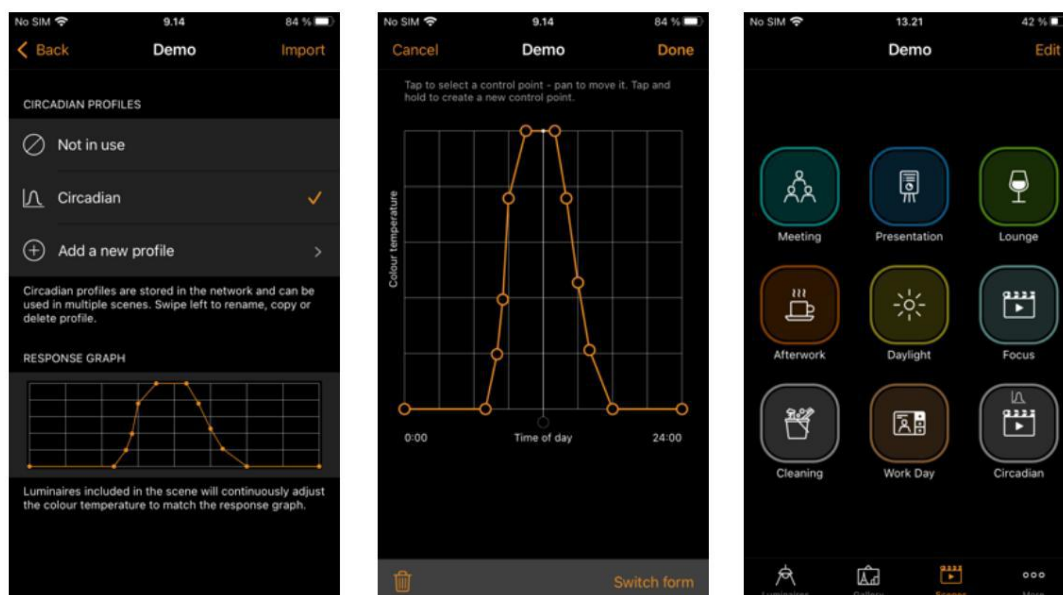

Denné scény

Denné scény používajú informácie zo senzorov luxov na automatické nastavenie úrovne stmievania scény na základe množstva dostupného svetla. Samostatné stmievanie dennej scény teda nie je možné ani potrebné. Ovládanie denného svetla je možné nakonfigurovať pri úprave základnej scény výberom možnosti Ovládanie denného svetla v nastaveniach scény .

Dostupné nastavenia sú popísané nižšie. Upozorňujeme, že scénu Denné svetlo nemožno použiť ako súčasť animácie.

Základné (ZAP./VYP.) Svietidlá v aktívnej scéne sa budú postupne zapínať alebo vypínať (alebo sa znížia na minimálnu úroveň stmievania definovanú v nastaveniach Základné ZAP./VYP.) na základe dvoch konfigurovateľných prahových úrovní Lux.

- Ak je nameraná hodnota v luxoch nižšia ako hodnota „Zapnúť o“, svetlá sa rozsvetia. •

Ak je nameraná hodnota v luxoch vyššia ako hodnota „Vypnúť o“, svetlá sa VYPNÚ (alebo na nastavenú minimálnu úroveň stmievania). Prahové hodnoty luxov by mali byť od seba dostatočne vzdialené, aby sa predišlo opakovanému alebo nechcenému zapínaniu/vypínaniu. Minimálna úroveň stmievania je relatívna k úrovni stmievania scény (t. j. ak je minimálna úroveň stmievania 10 % a scéna je na 70 %, potom minimálna úroveň stmievania bude 7 %).

Scénu je možné nastaviť tak, aby sa zapla alebo zostala vypnutá, ak sa nameraná hodnota osvetlenia v luxoch pri spustení scény nachádza medzi minimálnou a maximálnou definovanou prahovou hodnotou osvetlenia v luxoch (úroveň aktivácie medzi prahovými hodnotami ZAP. a VYP.).

Svietidlá s otvorenou slučkou v aktívnej scéne budú mať upravenú úroveň výkonu porovnaním hodnoty osvetlenia zo snímača s grafom odozvy. Snímače by nemali byť ovplyvňované svetlom zo svietidiel v sieti.

Príklady: Svietidlá ovládané senzorom inštalovaným na oddelenom mieste od svietidiel (napr. vonku) alebo ovládané senzorom, ktorý je nasmerovaný k oknu mimo svietidiel.

Uzavretá slučka Je stanovená cieľová úroveň luxov. Snímač aktívne upravuje svietidlá v aktívnej scéne, aby sa pokúsil dosiahnuť a udržať túto úroveň luxov prostredníctvom spätnoväzobnej slučky (pozorovaním výsledkov vlastných zmien).

Senzory sú ovplyvnené svetlom zo svietidiel v scéne. Príklad: Svietidlá ovládané senzorom denného svetla, ktorý sa nachádza v rovnakej oblasti ako svietidlá. Upozorňujeme, že nastavenie Minimálna úroveň stmievania (%) v parametroch uzavretej slučky sa vzťahuje na vybranú scénu s uzavretou slučkou. Napr. Minimálna úroveň stmievania nastavená na 10 % a scéna s uzavretou slučkou je 50 %, potom bude minimálna úroveň stmievania pre scénu s uzavretou slučkou obmedzená na 5 % (10 % z 50 %). Možnosť Graf úrovne aktivácie funguje iba pre siete Evolution.

Externý Toto je podobné ako otvorená slučka, ale je založené na signáli stmievania 0 – 100 % odosielanom zo senzora, a nie na úrovni luxov. Táto možnosť je navrhnutá na použitie v kombinácii jednotky Casambi so senzorom, ktorý nie je aktivovaný Casambi. Príklady zahŕňajú CBU-ASD pripojený k senzoru, ktorý nie je od Casambi, alebo keď stmievanie vykonáva externý ovládač DALI alebo senzor DALI 2. Sensory pripravené na Casambi vytvorené našimi partnermi už obsahujú firmvér Casambi, takže nie je potrebné používať možnosť Externý .

Po výbere režimu prevádzky vyberte ovládacie senzory a nastavte príslušné parametre (parametre sa budú líšiť v závislosti od zvoleného režimu). Vysvetlenia jednotlivých parametrov sú uvedené pod každým polom možností v aplikácii. Pre režimy s otvorenou slučkou/externý režim nakonfigurujte graf odozvy podobným spôsobom ako graf odozvy cirkadiálneho profilu.

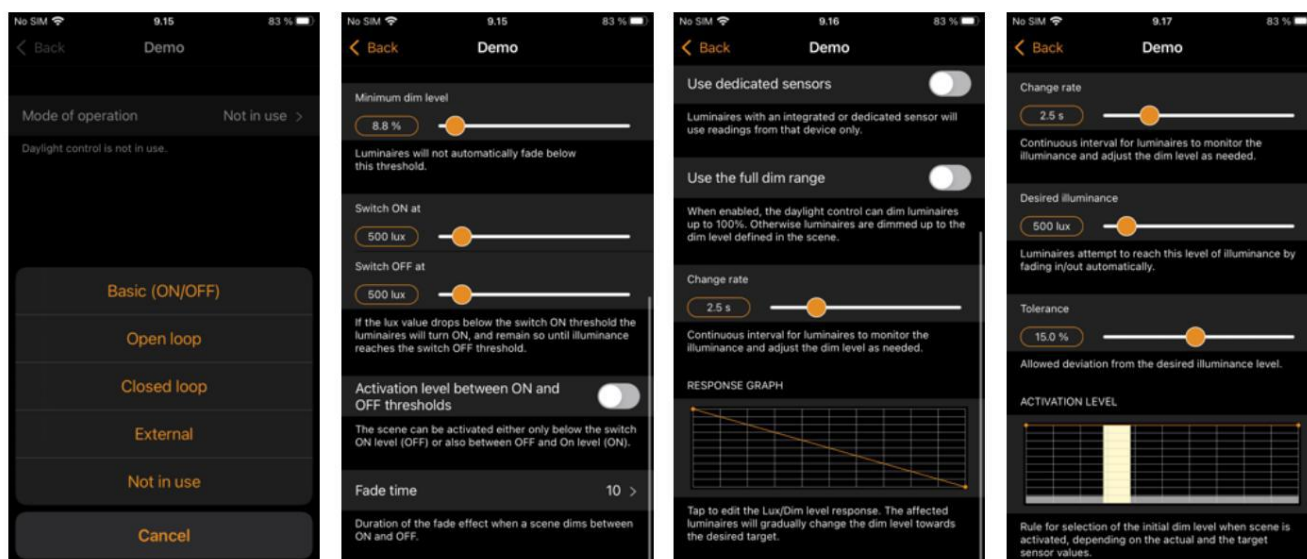

Animované scény

Animácie pozostávajú z viacerých existujúcich základných scén, ktoré sa aktivujú v definovanej sekvencii. Systém Casambi považuje animáciu za jednu kompletnú scénu bez ohľadu na to, koľko základných scén bolo zahrnutých. Z tohto dôvodu musia byť základné scény použité v animačnej scéne vždy starostlivo vybrané.

zvážené, aby sa predišlo potenciálne nežiaducim scenárom. Animačné scény je možné aktivovať rovnakým spôsobom ako základné scény. Animačné scény nemôžu spúšťať iné animačné scény ani scény založené na čase.

Vyberte **Upraviť** a potom **+** v pravom hornom rohu. Pomenujte scénu a vyberte **Pridať animáciu**. Poznámka: Na vytvorenie animácie musí existovať aspoň jedna základná scéna.

Pridajte kroky animácie. Kroky pozostávajú zo scén a časov čakania. Môžete pridať maximálne približne 80 krokov (presný počet sa bude líšiť v závislosti od nastavení časovania použitých pre každý krok animácie).

Scény a čakacie časy je možné pridať v ľubovoľnom poradí. Poradie je možné zmeniť stlačením troch čiar napravo od každého kroku animácie a ich potiahnutím na nové miesto v zozname krokov. Keď je animačná scéna aktivovaná, kroky budú nasledovať uvedené poradie (zhora nadol).

Pre každú scénu použitú v animácii je možné nastaviť čas stmievania a úroveň stmievania. Čas stmievania udáva, ako dlho bude trvať, kým scéna dosiahne úroveň stmievania nastavenú v animácii. Nastavenie času stmievania na 0 má za následok skutočné stmievanie približne 0,2 sekundy. Úroveň stmievania je percento stmievania vzhľadom na nastavenú úroveň stmievania základnej scény.

Príklady:

Základná scéna mala všetky svietidlá nastavené na 100 %. Úroveň stmievania v animačnej scéne je nastavená na 50 %.

Keď je animácia aktívna, základná scéna sa zobrazí iba na 50 %.

• Základná scéna mala všetky svietidlá nastavené na 50 %. Úroveň stmievania v animačnej scéne je nastavená na 50 %. Keď

Animácia je aktívna, základná scéna sa zobrazí iba na 25%.

Animáciu je možné nastaviť tak, aby sa postupne vytrácala (predvolené), zostala na poslednom kroku alebo sa opakovala po poslednom kroku animácie.

Názov scény, farbu ikony a ikonu je možné nastaviť. Animovanú scénu je možné v prípade potreby skryť aj v zobrazení používateľa na karte Scény. Znova sa zobrazí po klepnutí na **Upraviť**.

Keď dokončíte úpravu animácie, klepnite na **Hotovo** pre uloženie.

Ikona animačnej scény zobrazí celkové trvanie animácie. Ak je animácia nastavená na opakovanie, zobrazí sa aj symbol nekonečna.

Poznámky: 1) Denné scény nie je možné použiť v animovanej scéne.

2) V scénach založených na čase nie je možné použiť neopakujúce sa animácie.

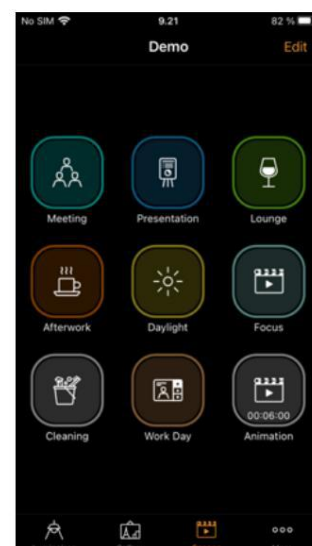
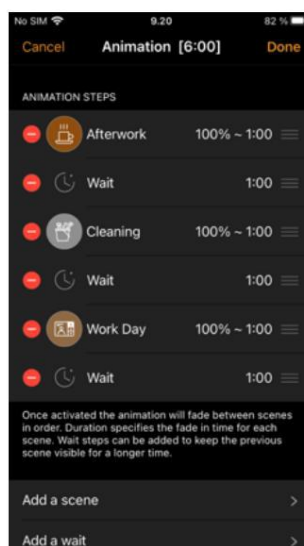
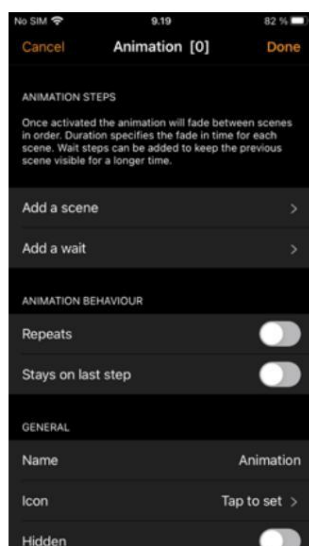
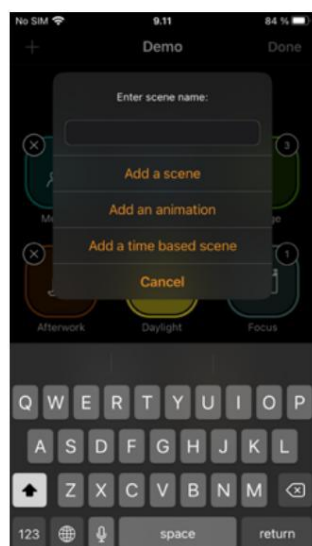

Príklady animácií

Príklad 1:

- Pridať Scene Red, čas stmievania 10 sekúnd
- Pridať čakaciu dobu 3 minúty
- Pridať Scene Blue, čas stlmenia 10 sekúnd
- Pridať čakaciu dobu 5 minút
- Pridať scénu, všetko vypnuté, čas stlmenia 10 sekúnd

Po aktivácii sa animovaná scéna po 10 sekundách zmení na červenú. Červená bude aktívna 3 minúty. Potom sa scéna po 10 sekundách zmení na modrú. Modrá bude aktívna 5 minút a potom po 10 sekundách zmizne.

Príklad 2:

- Pridať scénu SHOWROOM1, čas stlmenia 100 % 1 sekunda
- Pridať čakaciu dobu 15 sekúnd
- Pridať scénu SHOWROOM1, 0% čas stlmenia 1 s • Pridať scénu SHOWROOM2, 100% čas stlmenia 1 s
- Pridať čakaciu dobu 15 sekúnd • Pridať scénu SHOWROOM2, 0% čas stlmenia 1 sekunda • Pridať scénu SHOWROOM3, 100% čas stlmenia 1 sekunda
- Pridať čakaciu dobu 15 sekúnd • Pridať scénu SHOWROOM3, čas stlmenia 0 % 1 sekunda
- Opakovanie ZAPNUTÉ

Po aktivácii sa animačná scéna po 1 sekunde zmení na SHOWROOM1, ktorá bude aktívna 15 sekúnd a potom po 1 sekunde zmizne (na 0 %). Potom sa scéna SHOWROOM2 po 1 sekunde zmení na višňu a zostane aktívna 15 sekúnd a potom po 1 sekunde zmizne. Potom sa scéna SHOWROOM3 po 1 sekunde zmení na višňu a zostane aktívna 15 sekúnd a potom po 1 sekunde zmizne. Celá animácia sa potom zopakuje.

Príklady, prečo je každá základná scéna použitá v animácii dôležitá

Výsledok sa môže líšiť od „požadovaného“ v závislosti od stavu VŠETKÝCH svietidiel v KAŽDEJ scéne. použité v animačnej scéne.

Ak každá základná scéna obsahuje všetky rovnaké svietidlá (aj keď sú tieto svietidlá vypnuté)

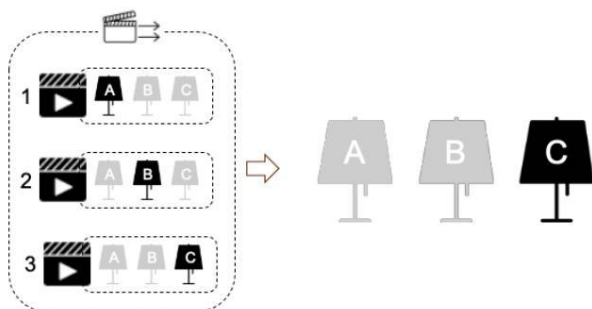

Animácia sa bude opakovať
(Svieti jedna lampa naraz)

Ak každá základná scéna NEOBSAHUJE všetky rovnaké svietidlá

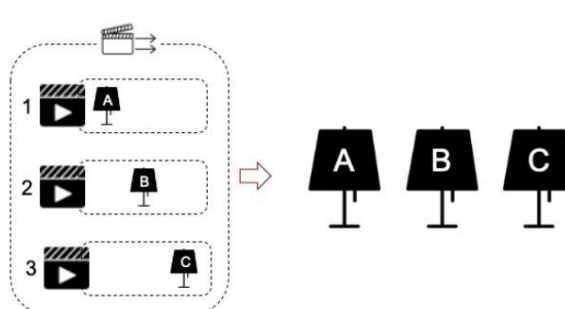

Animácia sa NEBUDE opakovať
(Všetky 3 svetlá sa po poslednom kroku rozsvietia)

Časovo riadené scény

Časovo riadená scéna sa dá použiť na dosiahnutie rôznych úrovní stmievania scény alebo na aktiváciu rôznych svetelných scenárov v závislosti od toho, kedy je časovo riadená scéna aktivovaná. Časovo riadená scéna má výhodu cez časovač, ktorý sa dá spustiť v náhodných časoch, a preto sa scény aktivujú iba vtedy, keď je to potrebné. Scéna založená na čase sa v systéme Casambi považuje za jednu kompletnú scénu bez ohľadu na to, koľko scén bolo zahrnutých na jej vytvorenie. Z tohto dôvodu sa musia scény obsiahnuté v scéne založenej na čase vždy starostlivo zvážiť, aby sa predišlo potenciálne nežiaducim scenárom. Scény založené na čase sú primárne navrhnuté na použitie v spojení so senzormi prítomnosti. Scény založené na čase nemôžu spúšťať iné scény založené na čase, ale môžu spúšťať opakujúce sa animačné scény.

Na fungovanie časovo riadenej scény sú potrebné minimálne dve podmienky. Podmienka je scenár, ktorý reprodukuje iba vtedy, ak je časovo viazaná scéna aktivovaná počas aktívneho obdobia definovaného pre danú podmienku.

Vytvorenie scény založenej na čase

- Vyberte **Upraviť** a v pravom hornom rohu **+**. Pomenujte scénu a vyberte **Pridať scénu založenú na čase**. Poznámka: Na vytvorenie scény založenej na čase musí už existovať aspoň jedna základná scéna.
- Vyberte **možnosť Všetky dni** a nastavte, kedy sa má začať aktívne obdobie prvých podmienok. Nakonfigurujte z dní v týždni, času alebo vyberte na základe východu alebo západu slnka (ak ste povolili polohu). Po nastavení klepnite na **Hotovo**.
- Nastavte čas stlmenia pre scénu, ktorú chcete aktivovať. Toto určí, ako dlho trvá, kým sa scéna stlmí vždy, keď sa aktivuje časovo riadená scéna počas aktívneho obdobia daného stavu.
- Vyberte **možnosť Pridať scénu** a vyberte scénu, ktorú chcete aktivovať. Môžete tiež klepnúť na scénu a v prípade potreby zmeniť jej úroveň stmievania. Pamätajte, že úroveň stmievania bude relatívna k úrovni stmievania originálu scény.
- Rovnaký postup vykonajte pre ďalšiu podmienku. Ak chcete pridať ďalšie podmienky, vyberte možnosť **Pridať podmienku**.
- Názov scény, farbu ikony a ikonu je možné nastaviť a scénu založenú na čase je možné v prípade potreby skryť aj v zobrazení používateľa na karte Scény. Znova sa zobrazí po výbere možnosti **Upraviť**.
- Po dokončení úpravy scény založenej na čase vyberte možnosť **Hotovo**.

Poznámky:

- Viacero scén môže byť súčasťou jednej podmienky. Všetky scény obsiahnuté v jednej podmienke musia mať vzájomne sa vylučujúce svietidlá (t. j. každá scéna, ktorá je súčasťou jednej časovo viazanej podmienky scény, musí mať iné svietidlá ako každá iná scéna použitá v rovnakej podmienke. Ak ich nemajú, prevádzka nemusí prebiehať podľa očakávaní, pretože svietidlá môžu súčasne prijímať viacero konfliktných príkazov).
- Neopakujúce sa animácie nie je možné použiť v scénach s časovým obmedzením.
- Ak je časovo viazaná scéna aktívna počas obdobia, keď sa podmienky menia, nasledujúci stav sa nastaví automaticky.
- Keďže všetko stmievanie scény založenej na čase sa rieši v rámci samotnej konfigurácie scény, samostatné Stmievanie denného svetla nie je možné ani potrebné.

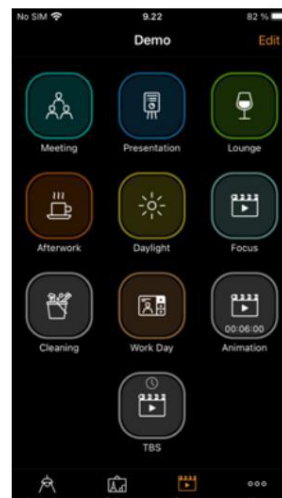
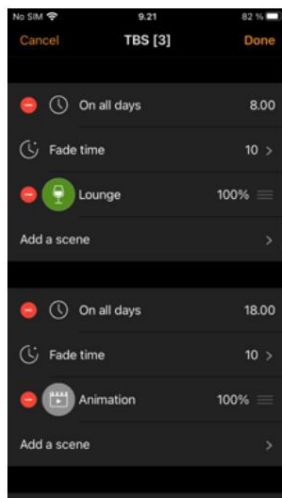
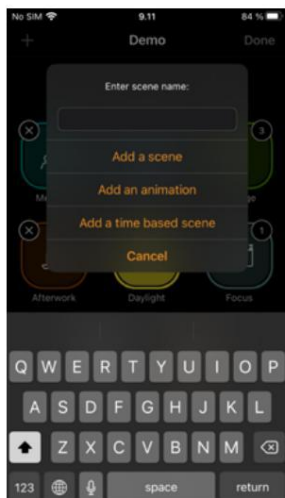

Príklad scény založenej na čase

Časovo riadená scéna („Spodná úroveň osvetlenia kuchyne 1 načasovaná“) sa vytvorí na nastavenie úrovne stmievania scény „Spodná úroveň osvetlenia kuchyne 1“ na 40 % medzi 8:00 a 21:00. Toto je prvá podmienka časovo riadenej scény.

Medzi 21:00 a 8:00 bude úroveň stmievania tej istej scény „Kuchyňa dolná 1“ nastavená na 15 % (aby sa (príliš jasný, ak je scéna aktivovaná v noci). Toto je druhá podmienka časovo scéna.

Scéna nie je aktívna 24 hodín denne. Namiesto toho je nastavený senzor prítomnosti, ktorý spúšťa scénu na základe času. „Stmavenie kuchyne dolné 1“ iba pri detekcii prítomnosti. V závislosti od spustenia časovej scény sa potom príslušne nastaví úroveň stmievania scény Kuchyňa dolné 1.

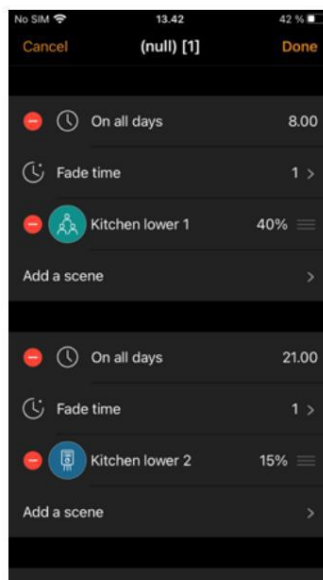
Príklady, prečo je konfigurácia každej základnej scény použitej v podmienke scény založenej na čase dôležitá

Výsledok sa môže líšiť od „požadovaného“ v závislosti od stavu VŠETKÝCH svetidiel použitých v KAŽDOM scéna použitá v scéne založenej na čase.

Ak každá základná scéna obsahuje všetky rovnaké svetidlá (aj keď sú tieto svetidlá vypnuté)

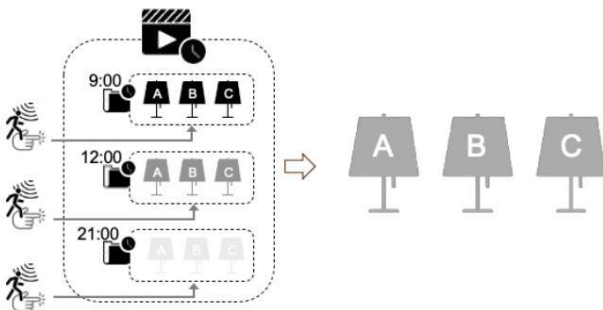

Každá podmienková scéna sa spustí podľa očakávania (napr. 3 svetidlá sa stlmia podľa očakávania).

Ak každá základná scéna NEOBSAHUJE všetky rovnaké svetidlá

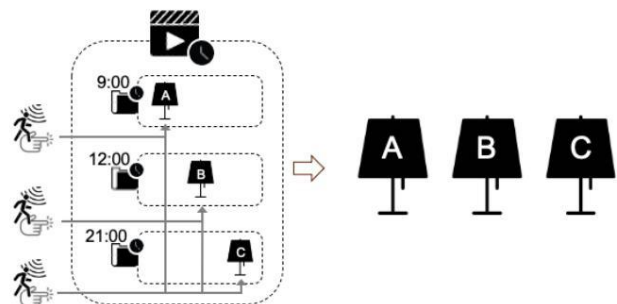

Svetidlá, ktoré nie sú súčasťou situácie spustí skorší platný stav stavu (napr. všetky 3 svetlá svietia v poslednom stave)

Karta Viac

Časovače

Funkcia časovača sa používa na vytvorenie jedného alebo viacerých časovačov, ktoré je možné nakonfigurovať na zapínanie a vypínanie scén na základe času, dátumu alebo času východu/západu slnka. Môžete napríklad nastaviť, aby sa svietidlá v zasadacích miestnostiach aktivovali počas úradných hodín, alebo aby sa svetlá na chodbe počas noci stlmili na nižšiu úroveň.

Ak chcete nastaviť časovač, prejdite na kartu Viac a vyberte možnosť Časovače.

Vytvorte nový časovač výberom možnosti **Upraviť** v pravom hornom rohu a potom tlačidla **+** v ľavom hornom rohu.

Vyberte tlačidlo ZAP. a nastavte, kedy sa má scéna aktivovať. Časovač môžete nastaviť tak, aby fungoval v pracovné dni alebo v konkrétny dátum. Čas je možné nastaviť na konkrétny čas dňa alebo na zapnutie scény použitím miestne časy východu a západu slnka. Ak chcete použiť východ/západ slnka, je potrebné povoliť sieťovú lokalizáciu. Podrobné pokyny nájdete v časti Nastavenia siete. Klepnutím na **Hotovo** potvrdíte zmeny.

Vyberte možnosť VYPNÚŤ a nastavte čas, kedy sa má scéna vypnúť. Dostupné možnosti sú rovnaké ako tie, ktoré sú k dispozícii pre čas ZAPNÚŤ. Môžete tiež vybrať možnosť **Po** a nastaviť čas, ako dlho má scéna zostať zapnutá. Klepnutím na **Hotovo** potvrdíte zmeny.

V možnosti **Pridať scénu** vyberte scénu alebo scény, ktoré chcete ovládať pomocou tohto časovača. Upozorňujeme, že ak sa má z toho istého časovača aktivovať viacero scén, musia obsahovať vzájomne sa vylučujúce svietidlá (t. j. všetky scény, ktoré sú súčasťou toho istého časovača, musia mať rôzne svietidlá. V opačnom prípade prevádzka nemusí prebiehať podľa očakávaní, pretože svietidlá budú súčasne prijímať viacero konfliktných príkazov).

Nastavte čas stlmenia (Fade Time) pre scénu. Toto je čas, ktorý bude potrebný na dosiahnutie definovanej úrovne jasnosti svietidiel v scéne po aktivácii časovača. Stlmenie sa spustí po aktivácii časovača. To znamená, že ak nastavíte scénu na zapnutie o 14:05 a nastavíte stlmenie (fader) na 30 sekúnd, scéna dosiahne plný jas o 14:05:30. Scéna tiež v rovnakom čase stlmí a vypne, takže ak scéna zhasne o 15:00, svetlo úplne zhasne o 15:00:30.

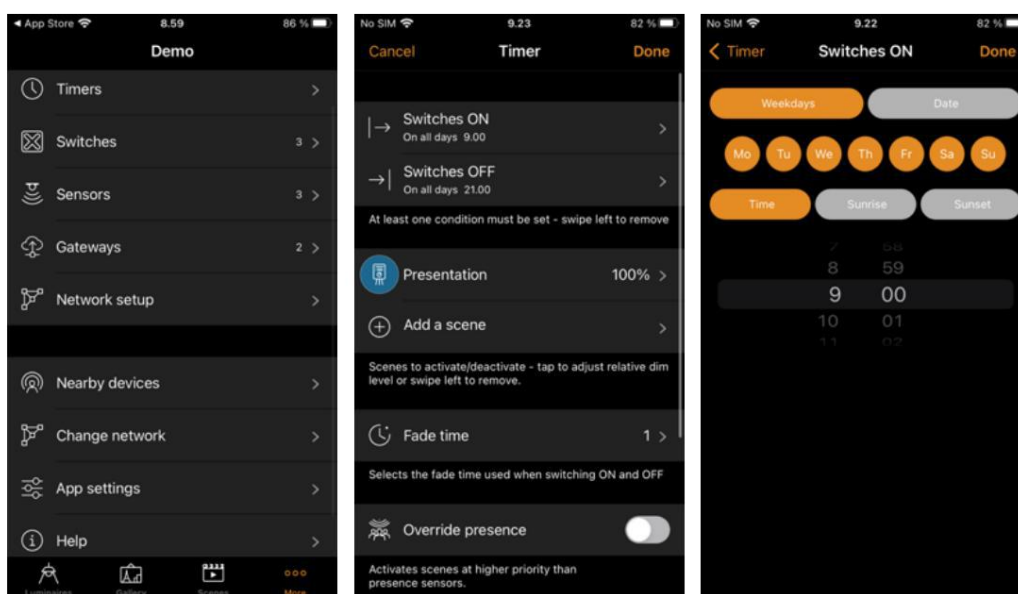

Ak aplikácia používa aj detektory prítomnosti a vyžaduje, aby časovač fungoval bez ohľadu na akýkoľvek detekovaný pohyb (t. j. s vyššou prioritou v hierarchii ovládania Casambi), malo by byť pre časovač povolené prepísanie prítomnosti. Ak je jeden alebo viac časovačov nastavených na prepísanie prítomnosti, potom na zabezpečenie toho, aby sa mohlo obnoviť akékoľvek podkladové ovládanie prítomnosti alebo základné ovládanie časovača, aspoň jeden z časovačov prepísania prítomnosti musí mať nastavený čas VYPNUTIA. Vysvetlenie hierarchie ovládania nájdete v dodatku.

Existuje možnosť nastaviť časovač. Po aktivácii sa odstráni manuálne ovládanie. To má za následok odstránenie všetkých aktuálne aktívnych manuálne spúšťaných príkazov, ktoré by mohli mať prioritu pri ovládaní svietidiel (buď tých v celej sieti, alebo iba svietidiel v scéne, na ktorú sa časovač zameriava).

Ak je pre časovač aktivovaná funkcia Odstránenie manuálneho ovládania bez vybratej scény, ovplyvní to všetky svietidlá. v sieti. Ak je ako súčasť konfigurácie časovača vybraná aj scéna, možnosť Odstrániť manuálne ovládanie ovplyvní iba akékoľvek aktívne manuálne ovládanie vzťahujúce sa na svietidlá v definovanej scéne a scéna časovača sa tiež spustí ako obvykle.

Časovač je tiež možné povoliť/zakázať pomocou tlačidla **Povolené**. Nastavenia potvrdíte klepnutím na **Hotovo**. Po uložení časovača je možné ho skopírovať. Znova otvorte časovač, prejdite na koniec nastavení a vyberte možnosť **Uložiť ako kópiu**.

Časovače odosielajú príkazy do siete iba v konkrétnych nastavených časoch. Ak nakonfigurujete časovač tak, aby sa aktivoval v čase, ktorý je skorší ako aktuálny čas, neaktivuje sa, kým nedosiahne čas zapnutia.

nabudúce (napr. nasledujúci deň). Ak chcete, aby sa časovač obnovil do stavu, ktorý by bol aktuálne aktívny, vyberte **Upraviť** a potom vyberte tlačidlo **Obnoviť** (špirálová šípka) v ľavom hornom rohu obrazovky Časovače vedľa znaku +.

Poznámky:

- Časovače nemusia vždy vyžadovať čas zapnutia alebo vypnutia, ak fungujú na rovnakej úrovni v hierarchii ovládania. Napríklad, viacero časovačov by mohlo byť nastavených tak, aby spúšťali tú istú scénu na rôzne úrovne stmievania počas 24 hodín. Preto by pre každý časovač boli potrebné iba časy spustenia, pretože jeden časovač automaticky prepíše predchádzajúci časovač. Ak chcete deaktivovať čas zapnutia alebo vypnutia, potiahnite prstom doľava (iOS) alebo stlačte a podržte (Android) možnosť Zapnúť alebo Vypnúť. A **Odstrániť**. Zobrazí sa možnosť. Vyberte ju, ak chcete pre časovač deaktivovať možnosť ZAP. alebo VYP. Zobrazí sa možnosť Nenastavené. Poznámka: Ak používate možnosť Prepísať prítomnosť, časovač musí mať nastavené časy ZAP. aj VYP.
- Jednotky Casambi sledujú čas, ak je aspoň jedna jednotka v sieti stále pod napätím. Ak všetky jednotky stratili napájanie, je potrebné znova synchronizovať čas v sieti. Ak to chcete urobiť, otvorte aplikáciu Casambi a pripojte sa k sieti. V prípade nezdieľanej siete použite rovnaké mobilné zariadenie, ktoré bolo použité na konfiguráciu siete. • Časovače môžu mať v hierarchii ovládania Casambi rôzne úrovne priority v závislosti od toho, aké funkcie časovača boli použité (napr. časovač pre pracovný deň má nižšiu prioritu ako časovač pre dátum).

Viac informácií nájdete v časti Hierarchia kontrol v dodatku.

Prepínače

V sekcii Prepínače je možné nakonfigurovať prepínače s podporou Casambi. Všetky prepínače s podporou Casambi, Tlačidlá alebo otočné ovládače, ktoré sú spárované so sieťou, sa zobrazia v zobrazení Prepínače (aj keď sú súčasťou svietidla).

Ak chcete použiť spínače, ktoré s Casambi zapínajú a vypínajú iba sieťové napájanie, pozrite si časť Inteligentný spínač v dodatku.

Ak chcete nakonfigurovať prepínač, klepnite na požadovaný prepínač, ktorý chcete nakonfigurovať.

Zobrazia sa vám rôzne možnosti v závislosti od typu prepínača s podporou Casambi (napr. počet tlačidiel dostupných na konfiguráciu alebo možnosti konfigurácie pre otočný ovládač).

Vyberte tlačidlo alebo otočný ovládač na konfiguráciu. Spočiatku sa zobrazí Nepoužíva sa. Výberom tejto možnosti otvoríte zoznam dostupných možností. Zobrazené dostupné možnosti budú závisieť od profilu, s ktorým bol prepínač s podporou Casambi predtým nakonfigurovaný. Niektoré prepínače s podporou Casambi majú k dispozícii viac možností ako iné. Možné možnosti môžu byť:

- Ovláda svietidlo
- Ovláda prvok
- Ovláda skupinu
- Riadiaca scéna
- Ovláda všetky svietidlá
- Priorita kontrol
- Riadiaca funkcia
- Upravte teplotu svietidla
- Upravte teplotu skupiny
- Upravte teplotu všetkých svietidiel
- Cyklistické scény
- Aktívny/Pohotovostný režim
- Prítomnosť
- Prítomnosť/Nepítomnosť
- Nepítomnosť
- Automatizácia životopisov (skupinová)
- Automatizácia životopisov
- Prepínanie režimov

Vyberte požadovanú možnosť a pozrite si zoznam ďalších možností, ktoré sa potom zobrazia a ktoré môže byť potrebné nakonfigurovať (napr. možno budete musieť vybrať svietidlo, skupinu alebo scénu, ktorú chcete ovládať). V závislosti od konfigurácie profilu zariadení dostupných vo vašej sieti môžu byť k dispozícii rôzne ďalšie možnosti.

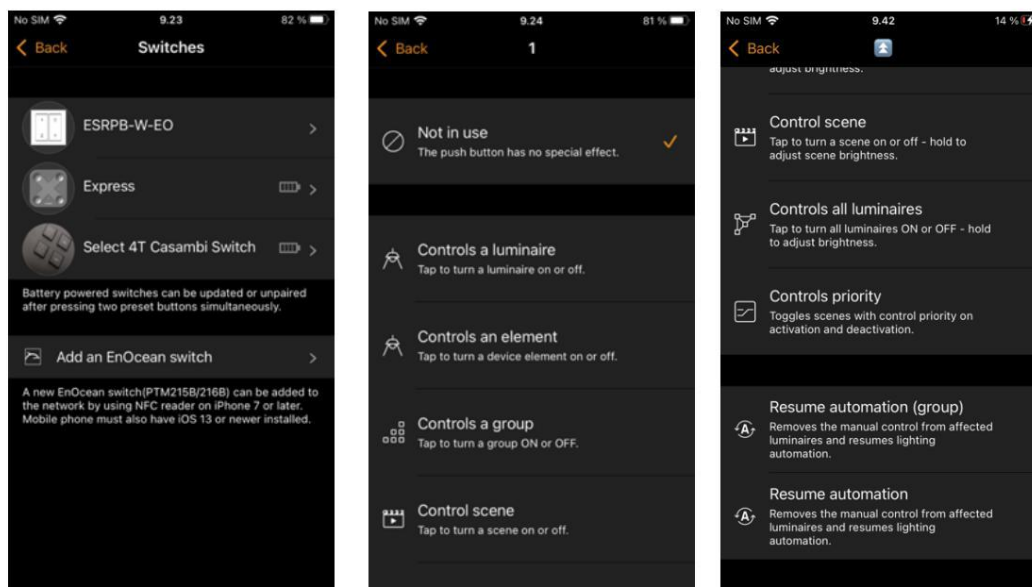

Ak sa použije možnosť Ovládať scénu alebo Cyklus scén, môžete tiež vypnúť stmievanie. Vypnutie stmievania zabráni dlhému stlačeniu tlačidla (alebo tlačidiel +/- na ovládači Xpress) v úprave úrovne stmievania scény.

Pre nižšie uvedené možnosti môžete tiež obmedziť minimálnu úroveň stmievania, aby ste zabránili VYPNUTIU svietidiel.

- Ovláda svetidlo • Ovláda prvok • Ovláda skupinu • Ovláda scénu
- Ovláda všetky svietidlá • Cyklovanie scén • Aktívny/Pohotovostný režim • Cyklovanie medzi režimami
- Pre možnosti ovplyvňujúce scénu sa minimálna úroveň stmievania použije relatívne k nastavenej úrovni stmievania scény. • Akákoľvek hodnota posuvníka Minimálna úroveň stmievania, ktorá nie je 0 %, zabráni vypnutiu svietidiel pomocou stmievania. ZAP./VYP. je stále možné dosiahnuť prepnutím svietidiel na ZAP./VYP. pomocou prepínača.
- Minimálna úroveň stmievania neprepíše minimálnu úroveň stmievania nastavenú v individuálnom svetidle vlastnosti na karte Svetidlo.
- Možnosti prepínačov, ktoré majú tiež povolenú možnosť Zakázať stmievanie, prepíšu funkciu Minimálna úroveň stmievania, aj keď je možné posuvník stále nastavovať, pretože stmievanie potom nie je možné.

Možnosť Priorita ovládania umožňuje prepínačom aktivovať scény na rôznych úrovniach v hierarchii ovládania Casambi. Je určená na použitie s aretačnými prepínačmi (nie s okamžitými kontaktnými prepínačmi). Pomocou priority ovládania môžete definovať akciu pre situáciu, keď je spínač zatvorený (aktívny stav) a inú pre situáciu, keď je otvorený (neaktívny stav). Okrem toho môžete definovať priority aktivácie a deaktivácie, ktoré má akcia v hierarchii ovládania Casambi (ďalšie informácie o rôznych dostupných úrovniach nájdete v časti Hierarchia ovládania v dodatku).

Príklady prípadov použitia, kde môžu byť potrebné rôzne priority, keď je spínač/kontakt otvorený alebo zatvorený: a) Zostavenie suchého kontaktu z relé núdzového systému môže v prípade núdze aktivovať scénu, ktorú nemožno prepísať žiadnym iným príkazom v systéme Casambi. Keď sa kontakt po skončení núdze opäť otvorí, je možné spustiť ďalšiu scénu s nižšou prioritou, aby sa ostatné automatické príkazy Casambi mohli používať normálne.

- b) Kľúčová karta hotelovej izby, kde vloženie karty vyvolá „uvítaciu“ scénu s nízkou prioritou, takže na nastavenie osvetlenia je možné použiť aj iné spínače v hotelovej izbe. Po vybratí kľúčovej karty sa spustí scéna „vypnuté“ s prioritou vyššou ako manuálne nastavenie, takže všetky ostatné spínače v izbe sa prepíšu a svetlá zostanú vypnuté.

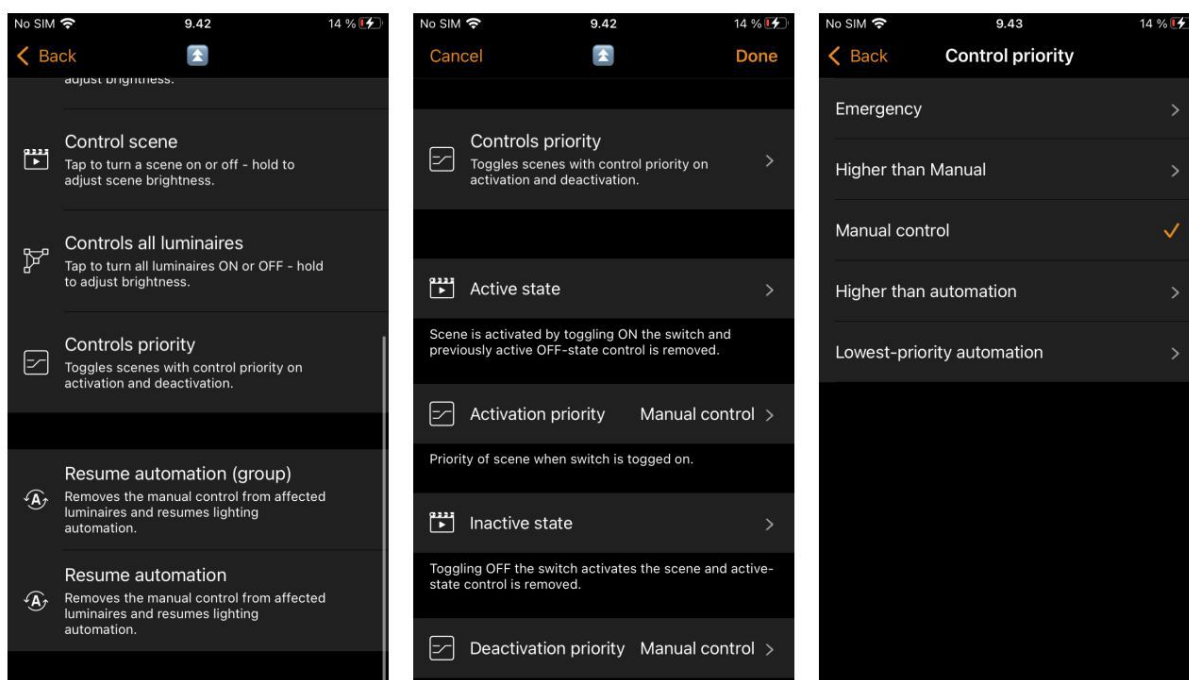

Ovládacie prvky a prvky: Prvky sú jednotlivé stmievacie kanály alebo iné neštandardné ovládacie prvky, ktoré môžu byť dostupné od partnerského produktu Casambi Ecosystem (napríklad ovládanie motora). Ak je profil jednotky napríklad 4ch/dim,dim,dim,dim,dim, každý z kanálov je možné ovládať samostatne štyrmi tlačidlami Xpress. To môže byť užitočné v aplikáciách RGBW, kde aplikácia Casambi nemusí byť veľmi pohodlná na používanie.

Po nastavení všetkých nastavení klepnite na **Hotovo** a potom znova na **Hotovo**.

Ak je k dispozícii, možnosť Použiť prepínač je možné povoliť alebo zakázať. Ak je povolená, jedno stlačenie prepínača aktivuje nastavenú funkciu (napr. výber scény). Druhé stlačenie ju deaktivuje. Zakázanie funkcie Použiť prepínač znamená, že stlačenie prepínača aktivuje iba vybranú funkciu.

Ak chcete premenovať prepínač, klepnite na prepínač, ktorý chcete premenovať, čím otvoríte jeho vlastnosti. Potom vyberte Názov.

Po dokončení klepnite na **Späť** a vráťte sa do hlavného zobrazenia Prepínače.

Tip: Ak sa nachádzate v dosahu Bluetooth prepínača, ktorý chcete konfigurovať, jednoducho ho identifikujete výberom Prepínače z karty Viac. V pravom hornom rohu obrazovky sa zobrazí lupa. Klepnite na lupu a do 10 sekúnd sa zobrazí výzva na stlačenie tlačidla. Stlačte prepínač, ktorý chcete konfigurovať, a možnosti konfigurácie pre daný prepínač sa automaticky otvoria. Potom môžete daný konkrétny prepínač podľa potreby nakonfigurovať a premenovať. Ak sa nenachádzate v dosahu Bluetooth žiadneho prepínača, ikona lupy sa nezobrazí.

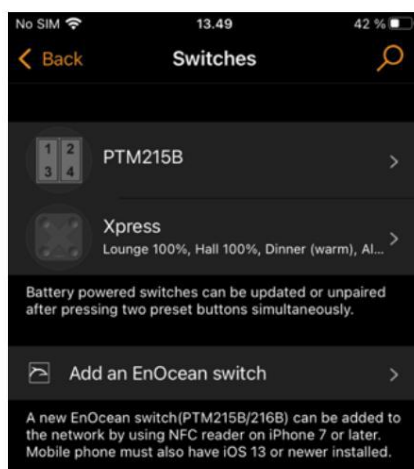

Prepínač Xpress

Casambi Xpress je bezdrôtové používateľské rozhranie, ktoré prináša flexibilitu do interiérového dizajnu. Vypínač možno umiestniť kdekoľvek ho používateľ potrebuje a poskytuje priamy prístup ku všetkým dôležitým funkciám ovládania osvetlenia Casambi.

1. Ak chcete spárovať zariadenie Xpress, stlačte ľubovoľné dve prednastavené tlačidlá na zariadení Xpress (napríklad tlačidlá 1 a 3). Aplikácia Casambi automaticky otvorí okno Nájdené nové zariadenie. Zobrazí sa výzva na pridanie do „...“ siete, ku ktorej ste aktuálne pripojení, alebo na pridanie jednotlivu do.... Ak vyberiete možnosť Pridať jednotlivu do... , zobrazí sa vám zoznam možných sietí (ak ste pomocou mobilného zariadenia navštívili viacero sietí) alebo možnosť Vytvoriť sieť. Upozorňujeme, že ak ste v nastaveniach aplikácie vypli možnosť Upozorniť na nepárované zariadenia , toto kontextové okno sa nezobrazí.

okno. Namiesto toho uvidíte zariadenie Xpress v zozname zariadení v blízkosti na karte Viac .
Vyberte odtiaľ Xpress a vyberte sieť, do ktorej ho chcete pridať.
2. Po pridaní prepínača Xpress do siete prejdite na kartu Viac a vyberte možnosť Prepínače na nakonfigurujte štyri očíslované tlačidlá.
3. Vyberte prepínač Xpress zo zoznamu dostupných prepínačov a otvorí sa konfiguračná stránka. Spočiatku sa pre každé z očíslovaných tlačidiel (1 – 4) zobrazí Nepoužíva sa. Potom môžete každé očíslované tlačidlo vybrať jednotlivu a priradiť ho na ovládanie svietidla, scény, skupiny, prvku alebo všetkých svietidiel. Možnosti obnovenia automatizácie je tiež možné priradiť skupine alebo celej sieti. Ak je vybraná možnosť Ovládať scénu, budete mať tiež možnosť Zakázať stmievanie, aby ste zabránili tlačidlám +/- upravovať prednastavenú úroveň stmievania scény.
4. Po konfigurácii nastavení klepnite na **Hotovo** a potom znova na **Hotovo** .
5. Funkciu prepínania môžete aktivovať alebo deaktivovať . Po aktivácii funkcia prepínania umožní každému tlačidlu Xpress aktivovať/deaktivovať naprogramovanú akciu pri každom stlačení tlačidla. Keď je deaktivované, tlačidlo bude môcť aktivovať iba priradenú akciu.
6. Vyberte funkciu Dlhé stlačenie všetkých tlačidiel VYPNUTIE, aby ste umožnili podržaním ľubovoľného konfigurovateľného tlačidla Xpress (1-4) približne na 5 sekúnd vypnúť všetky svietidlá v sieti. Keď vyberiete funkciu Dlhé stlačenie všetkých tlačidiel VYPNUTIE, všetky svietidlá v sieti je možné vypnúť stlačením ľubovoľného očíslovaného tlačidla približne na 5 sekúnd.
7. Xpress môžete tiež premenovať a zmeniť jeho ikonu pre ľahšiu identifikáciu. Klepnutím na **Späť** uložíte nastavenia a vrátite sa na obrazovku Prepínače .

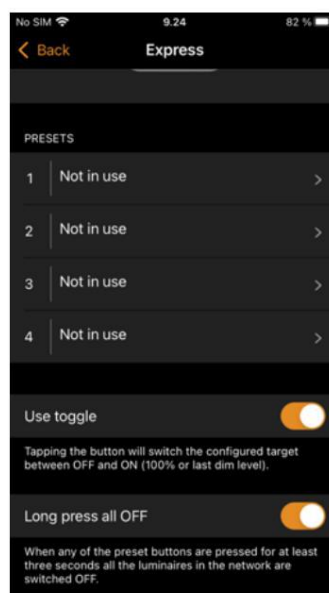
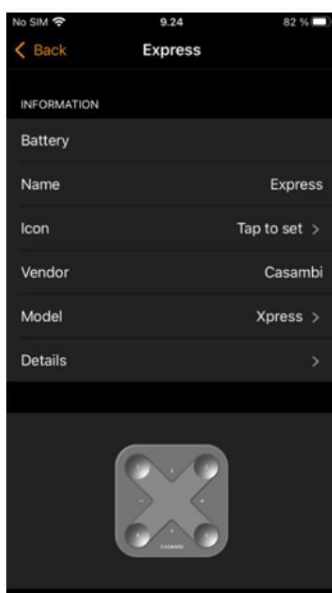
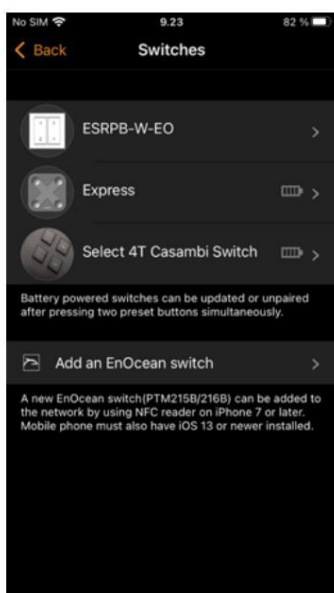

Po konfigurácii tlačidiel budú teraz ovládať priradenú scénu, svetidlo, skupinu, prvok alebo obnoviť automatizáciu (pozri Hierarchia ovládania).

Prvým stlačením sa scéna, lampa alebo skupina zapne a druhým stlačením sa vypne (pokiaľ nie je deaktivovaná možnosť Použiť prepínač). Tlačidlá + a - vám umožňujú stlmiť vybrané zariadenie smerom nahor alebo nadol. Tlačidlá Hore a Dole je možné použiť na zmenu teploty farieb (laditeľného bieleho svetidla) alebo pomeru priameho/nepriameho osvetlenia, za predpokladu, že vaše svetidlo tieto funkcie podporuje.

- Súčasným stlačením tlačidiel + a - po dobu približne 5 sekúnd sa vypnú všetky svetlá vo vašej sieti. Túto funkciu nie je možné vypnúť.
- Súčasným stlačením tlačidiel ^ a ˇ po dobu približne 5 sekúnd sa obnoví automatizácia pre celú sieť. Túto funkciu nie je možné vypnúť.

Zrušenie párovania zariadenia Xpress

Stlačením ľubovoľných dvoch prednastavených tlačidiel na prepínači spustíte proces zrušenia párovania. Existujú tri spôsoby, ako zrušiť párovanie prepínača Xpress:

1. Výberom možnosti Zrušiť párovanie zariadenia v nastaveniach prepínača. Klepnite na prepínač Xpress, ktorý chcete zrušiť párovanie, a prejdite nadol, kde nájdete možnosť Zrušiť párovanie zariadenia .
2. Potiahnutím riadka zariadení doľava (v systéme iOS) alebo klepnutím a podržaním zariadenia (v systéme Android) na hlavnej stránke aplikácie Switches . Potom klepnutím na položku **Odstrániť**.
3. Výberom prepínača zo zoznamu Zariadenia v blízkosti a výberom možnosti Zrušiť párovanie zariadenia .

Uistite sa, že počas rušenia párovania svieti na prepínači Xpress aspoň jedna z oranžových LED diód. Kroky rušenia párovania budete musieť vykonať predtým, ako sa prepínač sám vypne (nerozsvietia sa žiadne LED diódy), čo sa stane automaticky, ak sa nepoužíva približne 30 sekúnd.

Ak oranžové LED diódy na prepínači Xpress svietia alebo sa cyklicky rozsvietia dlhšie ako 30 sekúnd, keď nie je stlačené žiadne tlačidlo, odporúča sa vybrať a znova vložiť batériu, aby sa predišlo jej zbytočnému vybíjaniu.

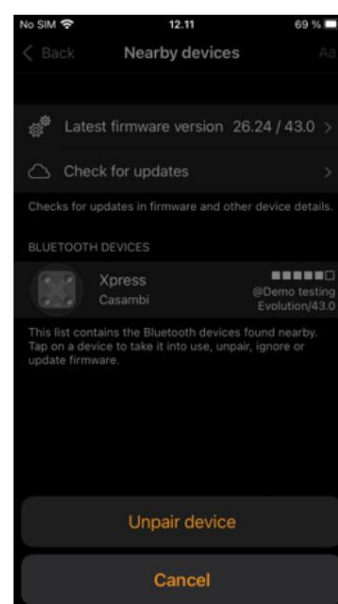
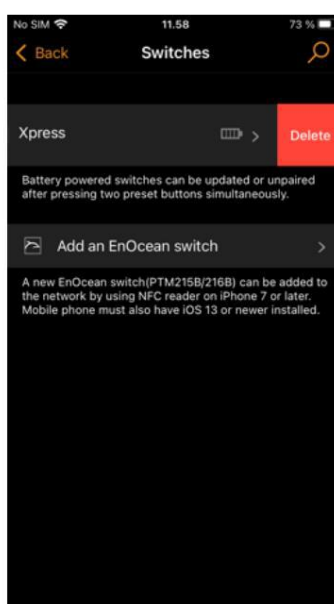
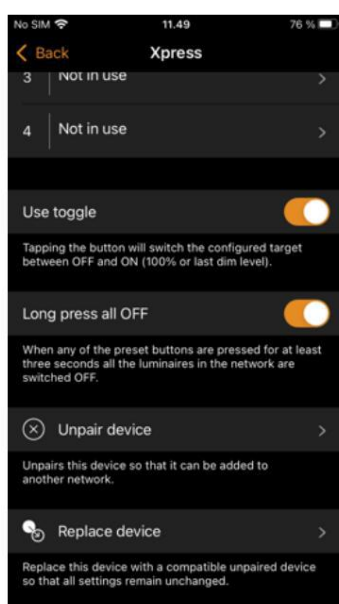

Senzory

Spárované senzory sa zobrazia na stránke Senzory na karte Viac . Zobrazujú sa senzory prítomnosti, denného svetla a kombinované senzory prítomnosti/denného svetla. Pre minimalizáciu sieťovej dátovej prevádzky je možné v jednotlivých vlastnostiach senzorov vypnúť detekciu pohybu alebo funkcie osvetlenia, u ktorých táto funkcia nie je potrebná.

Snímače prítomnosti

Ak chcete nakonfigurovať senzor prítomnosti, musíte najprv povoliť možnosť Použiť hierarchiu riadenia (pozri časť Nastavenie siete/ Možnosti riadenia). Upozorňujeme, že ak ešte nebola povolená v nastavení siete/možnostiach riadenia, pri pokuse o konfiguráciu prvého senzora v sieti sa automaticky zobrazí výzva na povolenie hierarchie riadenia. Pre každý senzor existujú rôzne možnosti konfigurácie:

- Prítomnosť
- Prítomnosť/Neprítomnosť
- Neprítomnosť
- Automatizácia životopisov (skupinová)
- Automatizácia životopisov

Funkcia Prítomnosť môže pri spustení senzora aktivovať až dve vzájomne sa vylučujúce scény. Aktivuje scénu pri detekcii prítomnosti a deaktivuje ju po tom, čo prítomnosť už nie je detekovaná a uplynie čas zotrvania.



Funkcia Prítomnosť/Neprítomnosť aktivuje až dve vzájomne sa vylučujúce scény pri spustení senzora a až dve vzájomne sa vylučujúce scény pri zastavení pohybu a uplynutí času zdržania. Táto funkcia teda aktivuje scénu pri detekcii prítomnosti a po prerušení detekcie prítomnosti a uplynutí času zdržania sa zmení na scénu neprítomnosti.

- Poznámka: Scéna(y) Prítomnosti a Neprítomnosti musia obsahovať všetky rovnaké svietidlá.

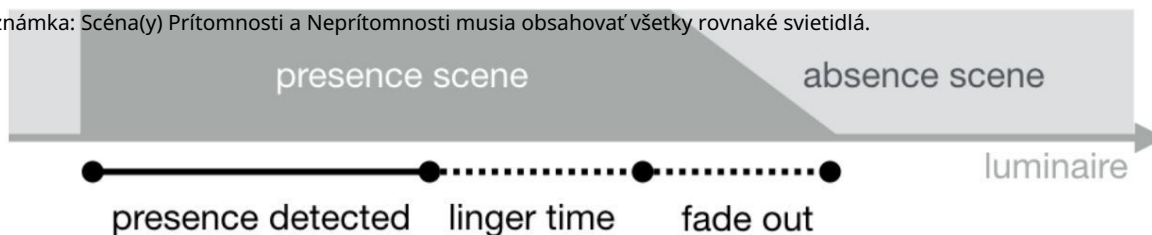

Neprítomnosť odstráni manuálne ovládanie scény (scén), keď sa už nedetekuje prítomnosť a uplynul čas zotrvania (pozri nižšie). Napr. scéna (scény) sa aktivuje manuálne, ale automaticky sa deaktivuje.

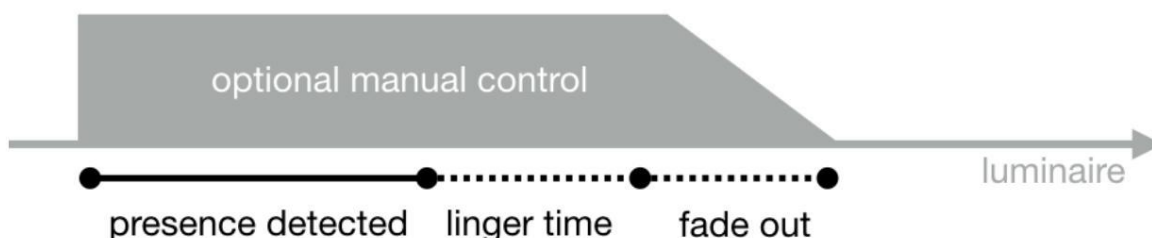

Lokálne ovládanie je špecifické pre profil senzora, takže sa v aplikácii nemusí vždy zobrazovať. Ak je k dispozícii, umožňuje kompatibilným senzorom ovládať iba svetidlo, v ktorom je nainštalované, s preddefinovaným „Režimom/Scénou“ pre prítomnosť/neprítomnosť.

Čas prestoja je oneskorenie medzi ukončením detekcie prítomnosti a uplynutím kontrolovanej scény (scén).

Časový limit neprítomnosti definuje, ako dlho zostane scéna Neprítomnosť aktívna. Predvolene je vypnutý (t. j. Scéna neprítomnosti sa nevypne).

Čas stlmenia je čas, ktorý trvá, kým sa scéna (scény) stlmia na úplne vypnuté (0 %) alebo sa premenia na scénu Neprítomnosť, keď už nie je detekovaná prítomnosť a uplynie čas zotrvania.

Odstránenie manuálneho ovládania umožňuje odstránenie akéhokoľvek predchádzajúceho manuálneho ovládania scény, keď už nie je detekovaná prítomnosť a uplynul čas zotrvania.

Snímač je aktivovaný spúšťačom je viditeľný iba v režime Prítomnosť/Neprítomnosť a zabezpečuje, že snímač zostane neaktívny, kým sa scéna Prítomnosť nespustí inou metódou, a zostane aktívny a bude detekovať pohyb iba do uplynutia časového limitu Neprítomnosť.

Dve možnosti Obnoviť automatizáciu je možné použiť na odstránenie manuálneho ovládania z konkrétnej skupiny svetidiel alebo zo všetkých svetidiel vo vašej sieti.

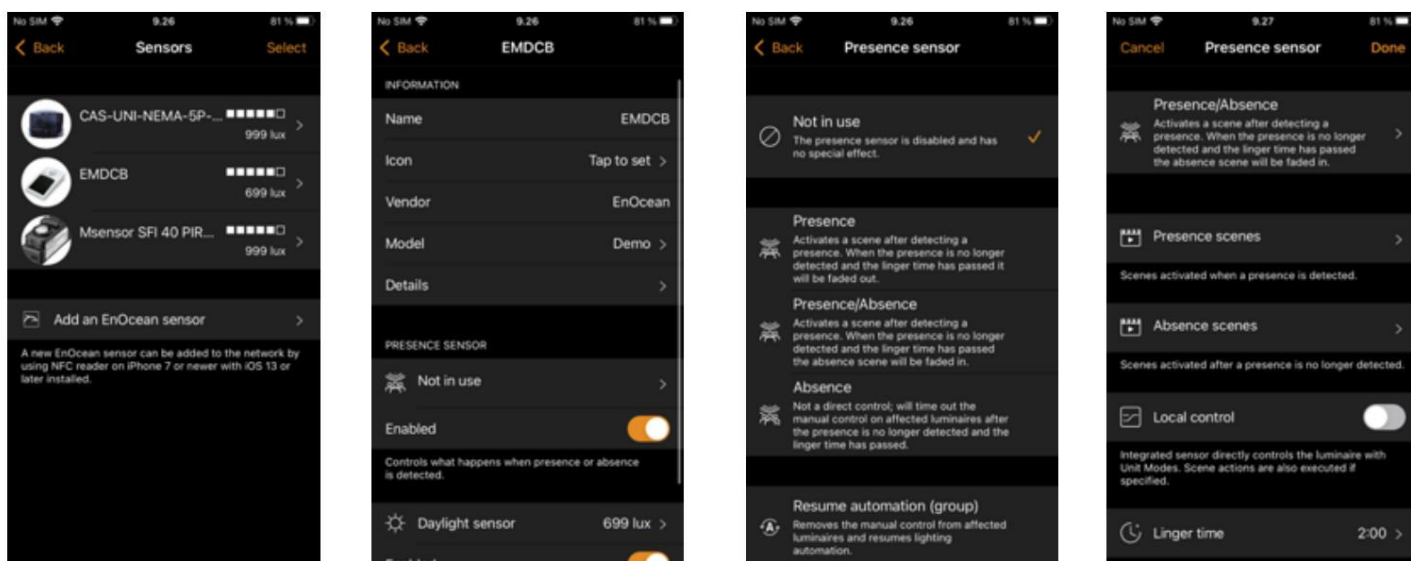

Snímač prítomnosti zobrazí v pravom hornom rohu obrázka hlavnej ikony snímača ikonu „kráčajúcej osoby“, keď zistí prítomnosť.

Poznámka: Sietové spínacie PIR senzory je možné použiť aj s CBU-ASD alebo CBU-TED, aby fungovali ako senzor s podporou Casambi. Na aktiváciu tejto funkcie môže byť najskôr potrebné zmeniť profil zariadenia CBU (pozri Zmena profilu zariadenia v dodatku).

Na ovládanie toho istého svietidla je možné nakonfigurovať až 30 senzorov (pre siete Evolution) alebo 10 senzorov (pre siete Classic).

Senzory denného svetla

Citlivosť a toleranciu senzora denného svetla môžete nakonfigurovať v zozname Senzory na karte Viac . Klepnutím na možnosť Senzor denného svetla otvoríte nastavenia.

Citlivosť, ktorú môžete nastaviť, určuje reakčný čas senzora pri zmenách v detekovanom osvetlení.

Tolerancia určuje, aká veľká musí byť zmena osvetlenia, kým senzor zareaguje.

Upravte nastavenia citlivosti a tolerancie v závislosti od toho, či len testujete, ako systém reaguje, alebo dokončujete programovanie pre bežné denné používanie. Vo všeobecnosti je na testovanie vhodná vysoká citlivosť a nízka tolerancia, ale bežné používanie si zvyčajne vyžaduje pomalšie reakcie, aby sa zabezpečilo, že rýchle zmeny meraného osvetlenia nespôsobia rýchle zmeny umelého osvetlenia (napr. keď nechcete, aby osvetlenie reagovalo, keď malý oblak dočasne zatieni slnko). Pri bežnom používaní sa citlivosť vo všeobecnosti nastavuje nižšie a tolerancia vyššie. Keďže každý prípad použitia je iný, používateľ si musí nájsť nastavenia vhodné pre svoju aplikáciu.

Senzor denného svetla je tiež možné kalibrovať. Táto KALIBRÁCIA môže byť potrebná, pretože hodnota luxov prijatá senzorom sa často nezhoduje so skutočnou hodnotou luxov prijatou na povrchu pod ním. (Senzor namontovaný na stropu smerujúci nadol prijíma odrazené svetlo, zatiaľ čo povrch pod senzorom zvyčajne prijíma priame svetlo). Ak chcete zadať kalibračnú hodnotu, klepnite na Aktuálnu hodnotu a potom zadajte

skutočnú hodnotu luxov nameranú na danom povrchu (napr. senzor umiestnený nad stolom môže merať 400 luxov, ale skutočná hodnota luxov nameraná senzorom luxov umiestneným na povrchu stola môže byť 500 luxov). Pri konfigurácii scény s uzavretou slučkou denného svetla (na udržanie konštantnej úrovne svetla) môžete nastaviť cieľovú hodnotu luxov na hodnotu luxov, ktorú chcete dosiahnuť na povrchu stola.

Pri vytváraní scény s denným svetlom si môžete vybrať možnosť Uzavretá slučka a ďalšie možnosti konfigurácie a nastavenia pre senzory denného svetla (pozri časť Scény s denným svetlom).

Poznámka: Ak viacero senzorov osvetlenia ovláda to isté svietidlo, použije sa priemerná hodnota všetkých nameraných hodnôt osvetlenia.



Konfigurácia nastavení pre viacero senzorov súčasne

Ak chcete nakonfigurovať nastavenia pre viacero senzorov súčasne, v zobrazení Sensory klepnite na **Vybrať** a vyberte všetky požadované senzory (zaškrtnite políčko). Po výbere všetkých požadovaných senzorov klepnite na **Hotovo**. Potom vyberte, či chcete nakonfigurovať nastavenia senzora prítomnosti alebo nastavenia senzora denného svetla.

- Pre senzory prítomnosti môžete nastaviť prevádzkový režim senzora a scény, ktoré sa majú aktivovať.
- Pri senzoroch denného svetla môžete upraviť nastavenia Citlivosť a Tolerancia (súčasná kalibrácia viacero senzorov nie je možné).

V závislosti od vášho výberu budete presmerovaní na príslušné konfiguračné zobrazenie. Nastavte požadované parametre. Po dokončení klepnite na **Hotovo** a zobrazí sa vám potvrdzujúca správa s informáciou o tom, koľko senzorov bolo nakonfigurovaných. Pokračujte klepnutím na **OK**.

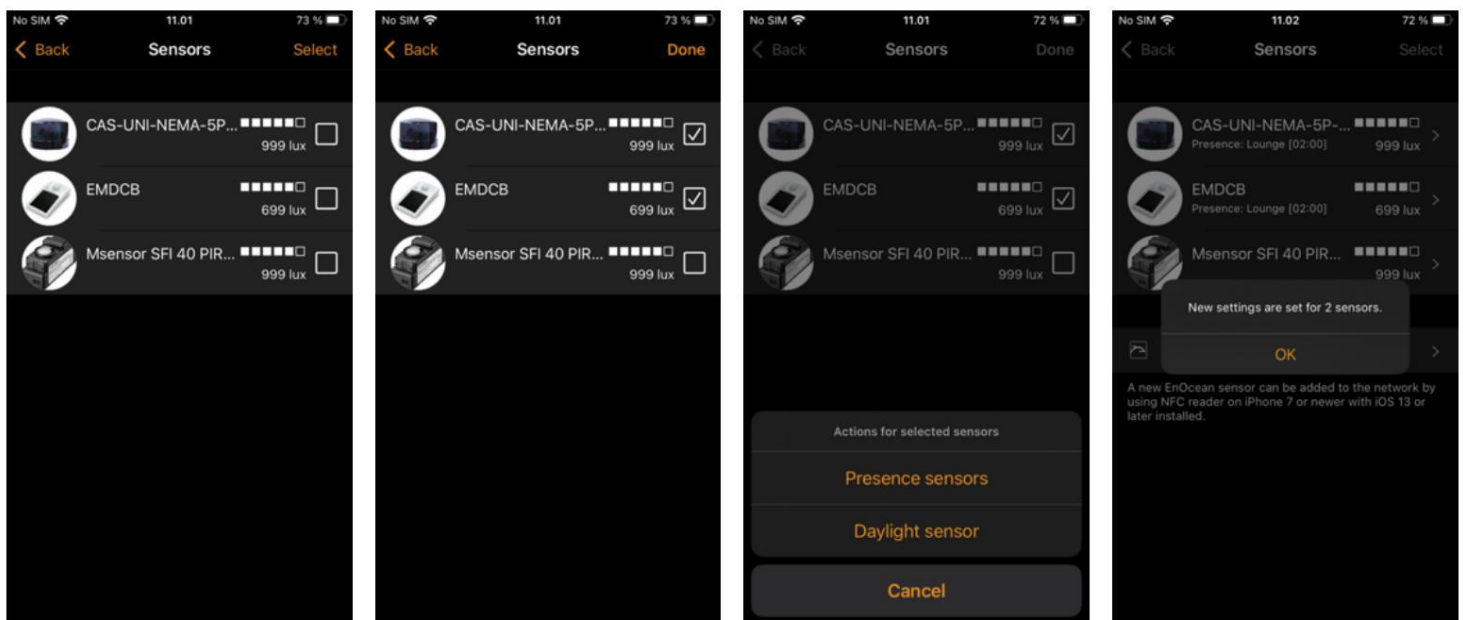

Poznámka:

- Vždy reštartujte sieť (Viac, Nastavenie siete, Konfigurovať všetky svietidlá, Reštartovať sieť), ak vykonáte zmeny v konfigurácii scény po tom, čo už bola priradená k senzoru. Tým sa zabezpečí, že senzor prijme novú konfiguráciu scény.

Brány

Internetová brána

Pomocou brány je možné ovládať svietidlá s podporou Casambi na diaľku.

Možnosti brány.

- Cloudová brána: Musí byť napájaná a v dosahu Bluetooth siete funguje ako brána pre.
- Casambi Gateway (Beta): Toto je špecifické zariadenie, ktoré je dostupné iba v beta verzii. Nie je bežne dostupné a návod na použitie tu nie je zahrnutý.
- Toto zariadenie: Ide o zariadenie so systémom iOS alebo Android (napr. telefón alebo tablet), ktoré je trvalo napájané a so spustenou aplikáciou Casambi. Musí byť v dosahu Bluetooth siete, pre ktorú slúži ako brána. a mať pripojenie na internet.

Sieť, ktorá sa má ovládať, musí byť zdieľaná iba pre správcu alebo chránená heslom, aby bolo možné používať bránu. Bránu nie je možné použiť v otvorenej alebo nezdieľanej sieti.

Upozorňujeme, že klasické siete nemajú k dispozícii možnosti Cloud Gateway ani Casambi Gateway (Beta).

Ak chcete nastaviť zariadenie brány, vyberte na karte Viac možností Brány. Ak je možnosť Internetová brána pod nadpisom VZDIALENÝ PRÍSTUP sivá a nemožno ju vybrať, uistite sa, že sieť je zdieľaná (pozrite si časť Nastavenia zdieľania v tejto príručke).

V časti VÝBER BRÁNY sa zobrazujú možné možnosti brány.

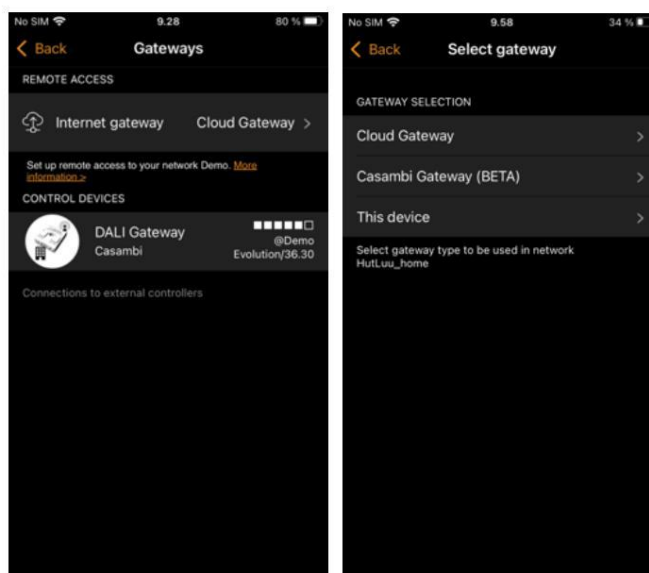

Poznámka: Funkcia brány Casambi závisí od zariadení a pripojení tretích strán. Z tohto dôvodu nie je možné zaručiť nepretržitú a bezchybnú prevádzku.

Ak sa vaša brána zobrazuje ako offline, najskôr skontrolujte a potvrdte, že vaše internetové pripojenie k bráne je stabilné.

Cloudová brána

Túto možnosť vyberte, ak používate cloudovú bránu Casambi.

- Po výbere cloudovej brány sa zobrazí zoznam sériových čísel napájaných brán v blízkosti. Dosah Bluetooth sa zobrazí v časti DOSTUPNÉ BRÁNY.
- Vyberte zariadenie brány, ktoré chcete použiť, a stlačte tlačidlo **PRIDAŤ DO SIETE**.
- Brána sa pridá do vašej siete a zobrazia sa vám informácie o nej a možnosti konfigurácie nastavení brány a pripojenie k Wi-Fi.
- Informácie o stave môžu zobrazovať 3 typy správ:
 - o Online: Brána je online
 - o Offline: Brána je offline.
 - o Čiastočné: Toto sa môže zobrazovať, ak pripojenie nebolo úplne úspešné. Skúste sa pripojiť znova.
- V nastaveniach brány znamená možnosť Upozorniť pri odpojení, že ak sa brána z nejakého dôvodu odpojí, bude na e-mailovú adresu správcu siete odoslaná správa (podrobnosti sú uvedené pod touto možnosťou). Ak si neželáte dostávať upozornenie, túto možnosť môžete vypnúť.
- Ak sa chcete pripojiť k sieti Wi-Fi, vyberte možnosť Wi-Fi.
 - Zobrazia sa dostupné siete Wi-Fi v okolí. Vyberte jednu a zadajte k nej heslo.
 - § Upozorňujeme, že zobrazené siete WiFi sú iba tie, ktoré sú v dosahu brány, nie tie, ktoré sú v dosahu vášho mobilného zariadenia.
 - o Prípadne môžete zadať názov vašej WiFi siete a heslo.
 - o Poznámka: Nastavenie WiFi nebude možné, ak je brána už pripojená k WiFi sieti.
 - o Ak chcete bránu používať v inej sieti WiFi, najskôr ju odpojte od existujúcej siete WiFi.
 - o Po úspešnom pripojení k sieti Wi-Fi sa zobrazí potvrdzujúca správa.
- Informácie o týchto nastaveniach nájdete v častiach ZBER ÚDAJOV a INTERVAL SKENOVANIA ďalej v tejto príručke.
- Ak chcete odpojiť cloudovú bránu od siete, vyberte symbol koša v pravom hornom rohu a potvrdte kontextovú správu. Počas procesu odpájania sa zobrazí informačná obrazovka.
- Existujúce Wi-Fi pripojenie je možné odstrániť odstránením brány zo siete Casambi prostredníctvom aplikácie Casambi.

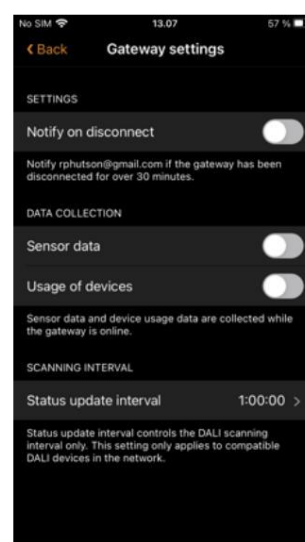
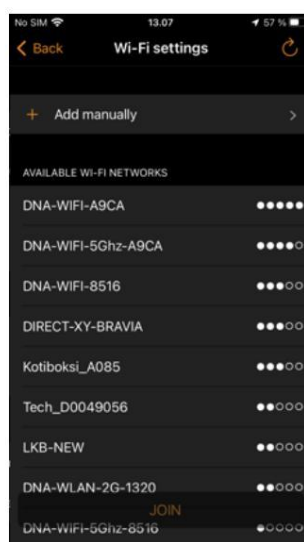
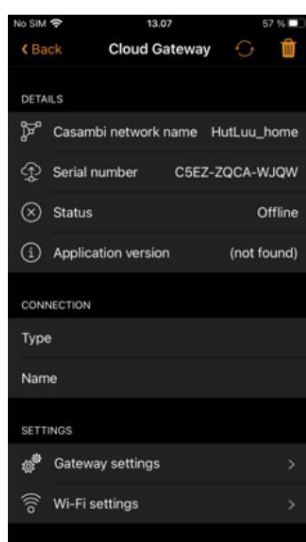
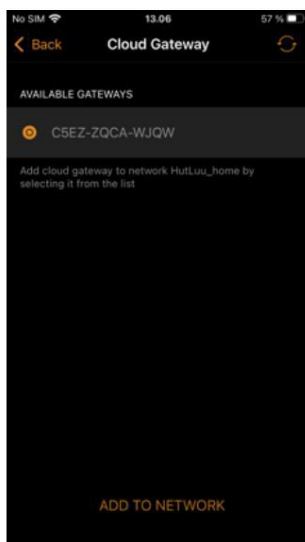

Casambi Gateway (Beta)

Toto je špecifické zariadenie dostupné iba v beta verzii. Nie je bežne dostupné a návod na použitie tu nie je zahrnutý.

Toto zariadenie

Túto možnosť vyberte, ak chcete povoliť bránu na mobilnom zariadení (telefóne alebo tablete), na ktorom práve vykonávate konfiguráciu.

- Povoľte Upozorniť pri odpojení (ak chcete), aby ste dostali upozornenie do siete
E-mailová adresa správcu, ak je brána z nejakého dôvodu odpojená.
- Informácie o týchto nastaveniach nájdete v časti ZHROMAŽĎOVANIE ÚDAJOV v tejto príručke.
- Ak chcete bránu odpojiť od siete, vyberte symbol koša v pravom hornom rohu a potvrdte kontextovú správu.

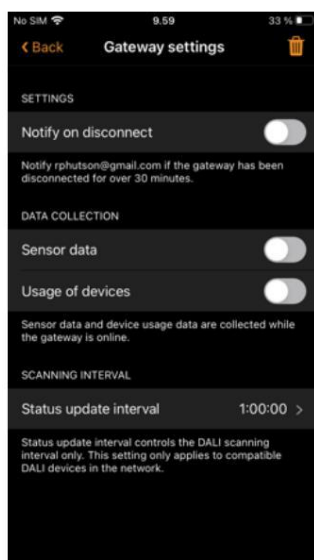

Po povolení brány na telefóne alebo tablete sa uistite, že:

1. Aplikácia Casambi je na zariadení brány vždy otvorená. Aplikácia môže byť spustená na pozadí na zariadeniach so systémom iOS, ale na zariadeniach so systémom Android musí byť aktívna a spustená v popredí.
2. Brána musí mať vždy spoľahlivé internetové pripojenie.
3. Brána musí mať spoľahlivé pripojenie Bluetooth k aspoň jednému zariadeniu Casambi v sieti.
4. Vypnite všetky automatické aktualizácie na bránovom zariadení.
5. Zariadenie brány musí byť vždy pripojené k zdroju napájania.
6. Vypnite všetky možnosti úspory energie na bránovom zariadení, ktoré by mohli spôsobiť prerušenie Bluetooth alebo internetového pripojenia. prerušiť spojenie.

ZBER ÚDAJOV

Toto je možné nakonfigurovať v rôznych nastaveniach brány. Možnosti zhromažďovania údajov je možné povoliť, ak potrebujete samostatne pristupovať k údajom o používaní senzorov alebo zariadení vo vašej sieti. Zhromažďovanie údajov zo senzorov a údajov o používaní zariadení je možné povoliť samostatne. Povolením týchto možností sa zvýši množstvo sieťových údajov pri zhromažďovaní a nahrávaní informácií zo zariadení.

Aby sa predišlo nadmernému využívaniu dát, odporúča sa tieto možnosti povoliť iba v nevyhnutných prípadoch.

Záznam údajov obsahuje informácie o detailoch špecifických pre zariadenie, ako sú informácie o jeho stave a zmenách v tomto stave. Niektoré zariadenia môžu byť schopné poskytnúť viac podrobností. Napríklad zariadenie DALI môže byť tiež schopné poskytnúť údaje o špecifických hardvérových možnostiach.

Povolenie možnosti „Údaje zo senzorov“ umožňuje nahrávanie čitateľných údajov zo senzorov. Napríklad:

- Signály prítomnosti/obsadenosti (Prítomnosť/Nepřítomnosť)
- Svetelný senzor (lux)
- Teplota na palube
- Úroveň nabitia batérie
- Indikátor prehriatia/preťaženia (špecifický pre hardvér)

„Používanie zariadení“ umožňuje bráne zhromažďovať a nahrávať ďalšie údaje špecifické pre sieť, ako napríklad:

- Stav zariadenia v sieti
- Stav ovládacích prvkov zariadenia, napr. údaje o stmievaní, úroveň CCT, nastavenia farieb atď.
- Počítadlá energie
- Údaje o výrobcovi DALI ovládačov
- Ďalšie rozšírené diagnostické a údržbárske údaje, ktoré je možné získať z (DALI) zariadenia

INTERVAL SKENOVANIA

Toto platí iba pre zariadenia DALI vo vašej sieti. Dáta zo senzorov DALI a/alebo zariadení z vašej siete je potom možné nahrávať do cloudovej služby Casambi v intervale definovanom nastavením intervalu aktualizácie stavu.

K údajom je potom možné pristupovať pomocou vhodného softvérového rozhrania tretej strany, ktoré je navrhnuté okolo aplikačného programovacieho rozhrania (API) Casambi.

Údaje dostupné na zber závisia od navrhnutých DALI schopností senzorov alebo iných zariadení používaných v sieti. Napr. zariadenie DALI bez možností merania teploty nemôže poskytovať údaje o teplote.

Táto možnosť môže využívať značné množstvo šírky pásma sieťových dát a môže spomaliť prevádzku siete.

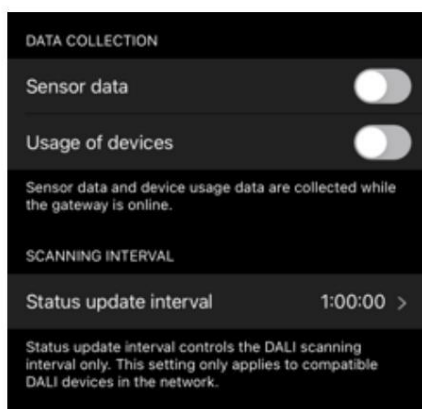

DALI brána

Táto funkcia je k dispozícii iba pri použití firmvéru Evolution verzie 32.0 (2020-03-27) alebo novšej.

CBU-DCS sa môže použiť ako brána medzi káblovou sieťou DALI (riadenou hardvérom a softvérom ovládača DALI) a bezdrôtovou sieťou Casambi. Pred pripojením CBU-DCS musí byť najprv v nepárovanom stave a musí byť použitý profil brány DALI CBU-DCS (pokyny na zrušenie párovania a zmenu profilu nájdete v časti Svetidlá). CBU-DCS musí byť pripojená k rovnakej napájanej zbernici DALI ako ovládač DALI. Po fyzickom pripojení je možné CBU-DCS spárovať s existujúcou sieťou Casambi.

Akékoľvek zariadenie prítomné v sieti Casambi sa potom softvéru káblového ovládača DALI zobrazí ako štandardné zariadenie DALI. Každé zariadenie Casambi používa adresu DALI, ale brána DALI CBU-DCS ju nemá; namiesto toho sa softvéru ovládača DALI javí ako transparentné.

Zariadenia Casambi, ktoré ovládajú viac ako jeden kanál, sa v softvéri ovládača DALI zobrazujú ako jednokanálové zariadenia DALI, preto jednotlivé kanály nemožno stmievať samostatne softvérom ovládača DALI, iba aplikáciou Casambi.

Zariadenia Casambi používajúce ovládanie TW, RGB alebo XY sú softvéru ovládača DALI prezentované ako zariadenia DALI alebo DALI DT8 (Tc/RGB/XY).

Samostatne nemôžete adresovať viac ako 64 zariadení Casambi (obmedzenie DALI). Ak chcete ovládať viac ako 64 zariadení, mali by ste vytvoriť viacero sietí Casambi s bránou DCS DALI v každej. Ak používate viac ako jednu bránu DCS DALI v jednej sieti Casambi, jedna musí ovládať iba svietidlá (DALI DT6 alebo DT8) a druhá iba núdzové zariadenia DT1.

Rovnako ako iné zariadenia Casambi, aj zariadenie brány je možné premenovať a priradiť mu vlastnú ikonu.

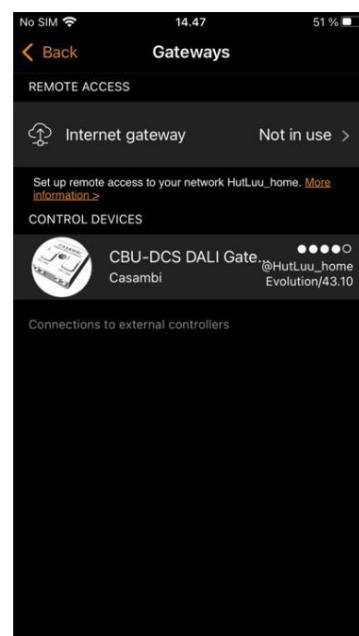
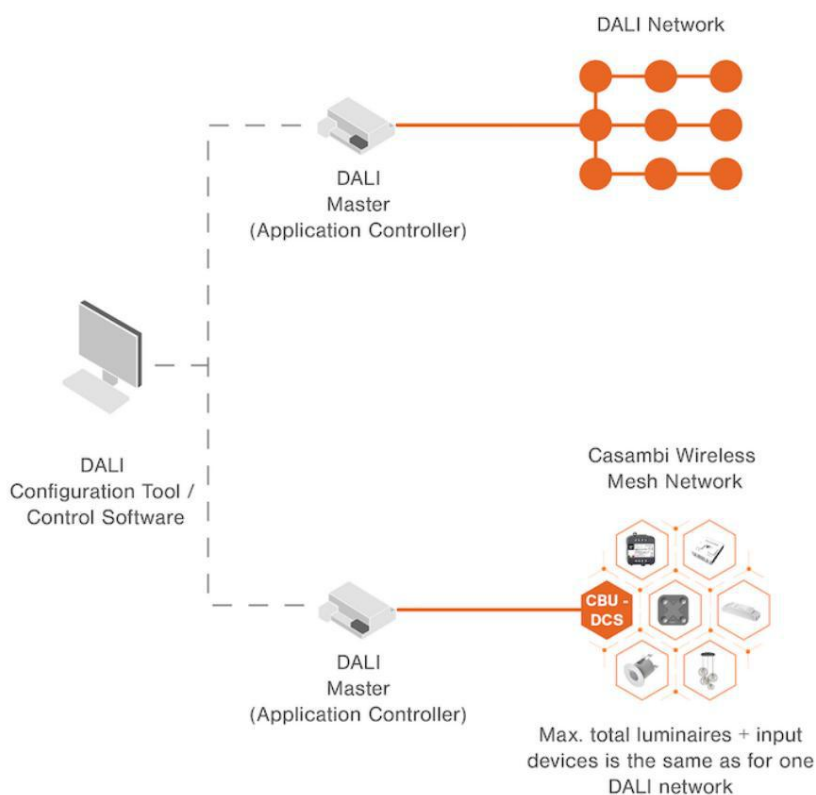

Brána DALI - Parametre brány

Rozsah ovládania definuje, ktoré svietidlá Casambi dokáže rozpoznať riadiaci softvér DALI. Predvolená hodnota je Všetky svietidlá. Toto však možno obmedziť na svietidlá obsiahnuté v jednej scéne.

Priorita riadenia definuje hierarchiu, v ktorej brána uprednostňuje príkazy odoslané softvérom DALI:

Vyššia ako manuálna úroveň. Príkazy odoslané zo systému DALI prepíšu príkazy Casambi v sieti Casambi (napr. príkazy Casambi spustené aplikáciou Casambi, senzormi, spínačmi, časovačmi).

Manuálne je predvolené nastavenie. Umožňuje ovládať zariadenia Casambi pomocou softvéru ovládača DALI aj pomocou aplikácie Casambi.

Vyššia ako automatizácia Umožňuje softvéru ovládača DALI ovládať svetlá, ktoré sú automatizované senzormi prítomnosti/nepřítomnosti alebo časovačmi, ale nie tie, ktoré sú manuálne ovládané aplikáciou Casambi.

Automatizácia s najnižšou prioritou Umožňuje systému DALI ovládať svetlá v sieti Casambi, ktoré nie sú pod akoukoľvek formou kontroly zvnútra samotnej siete Casambi (napr. manuálne, senzormi alebo časovačmi).

Tlačidlo **Obnoviť automatizáciu (@)** sa musí použiť, aby aplikácia Casambi získala plnú kontrolu pri použití možností automatizácie s vyššou prioritou ako automatizácia alebo automatizácie s najnižšou prioritou.

Export senzorov Umožňuje, aby boli senzory s podporou Casambi dostupné ako zariadenia DALI-2 v sieti DALI.

Export prepínačov Umožňuje, aby boli prepínače s podporou Casambi dostupné ako zariadenia DALI-2 v sieti DALI.

Export ovládania svetla Umožňuje automatický prenos zmien úrovne stmievania každého svietidla Casambi s adresou DALI do siete DALI.

- Toto je vhodné pre systémy BMS alebo DALI, ktoré sa spoliehajú na pasívne pozorovanie komunikácie DALI na aktualizáciu stavu úrovne osvetlenia vo svojom systéme, t. j. neposielajú zariadeniam požiadavky DALI.
- Laditeľné zmeny bielej a farieb pre zariadenia DALI DT8 nie sú automaticky dostupné.
- Neadresované (vysielacie) zariadenia nemôžu tieto informácie odoslať.
- Povolenie tejto možnosti môže rušiť riadiace jednotky DALI s jedným hlavným zariadením na zbernici DALI.

Export zmien CCT Umožňuje automatický prenos zmien teploty farieb svietidiel DT8 s laditeľnou bielou farbou a adresou DALI v sieti Casambi do siete DALI.

BETA – Export údajov o zariadeniach DALI Umožňuje systému DALI zhromažďovať údaje DALI D4i z ovládačov kompatibilných s D4i, ktoré sa nachádzajú v sieti Casambi.

BETA – Núdzový režim DALI Umožňuje ovládanie zariadení DALI DT1 (núdzové) v sieti Casambi z DALI.

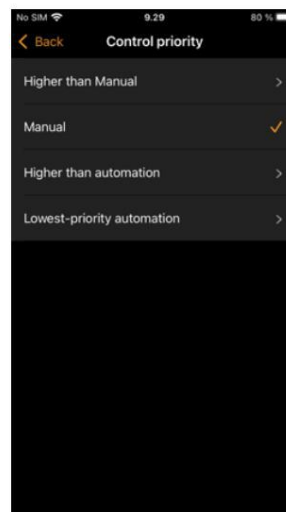
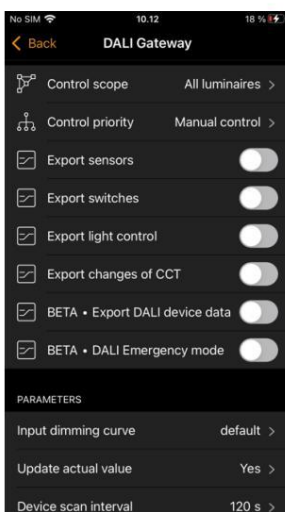
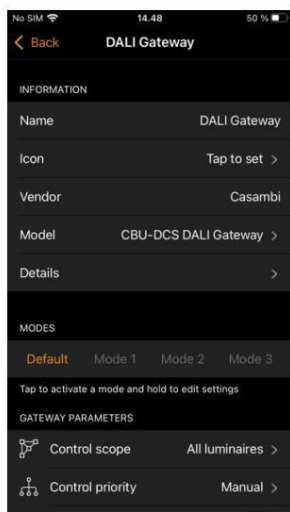

Vstupná krivka stmievania definuje, ako sa úrovne stmievania, ktoré systém DALI odosiela do brány Casambi DALI, interpretujú a odosielajú ďalej v rámci siete Casambi.

Profil brány Casambi DALI ponúka jedinečnú možnosť ovládať akýkoľvek typ svietidla zo systému DALI. Svietidlá s podporou Casambi môžu používať lineárne, logaritmické alebo vlastné stmievacie krivky, alebo dokonca môže existovať kombinácia všetkých týchto stmievacích kriviek v jednej sieti Casambi. Stmievacia krivka systému DALI zvyčajne používa štandardnú logaritmickú krivku DALI (s krokmi 0 – 255). Niektoré riadiace systémy DALI (alebo adaptéry BMS bez DALI) však môžu používať lineárnu krivku 0 – 100 %. Rôzne stmievacie krivky medzi riadiacim systémom a svietidlami môžu viesť k neoptimálnemu správaniu stmievania, keď je sieť Casambi riadená systémom DALI. Možnosť Vstupná stmievacia krivka preto ponúka možnosť zmeniť spôsob, akým sa stmievacia krivka systému DALI prenáša v sieti Casambi.

Možnosti pre krivku stmievania vstupu sú:

- Predvolené: Toto je rovnaké ako Lineárne.
- Lineárne: Prenesie stmievaciu krivku prijatú zo systému DALI „tak, ako je“, do siete Casambi.
- Logaritmický (DALI): Na krivku prijatú zo systému DALI použije logaritmickú krivku.
 - o Upozorňujeme, že toto nastavenie nemusí fungovať optimálne, ak bola nastavená možnosť Aktualizovať skutočnú úroveň stmievania. povolené.

Výber najvhodnejšej možnosti závisí výlučne od kombinácií stmievacích kriviek použitých v konkrétnom nastavení. Konzistentné výsledky sa bohužiaľ nedajú dosiahnuť, ak sieť Casambi obsahuje svietidlá so zmesou rôznych stmievacích kriviek.

Aktualizácia skutočnej úrovne stmievania V závislosti od definovanej priority ovládania, úrovni stmievania a stavu laditeľných Ovládanie bielej a farebnej úrovne (ak sa používajú zariadenia DALI DT8) odoslané systémom DALI môže byť prepísané Manuálne alebo automatizované riadiace akcie v sieti Casambi. Keďže prípady použitia sa líšia, zmeny vykonané v sieti Casambi môžu byť potrebné, aby boli dostupné/viditeľné pre systém DALI.

Možnosti konfigurácie sú:

- Áno (predvolené)
 - o Systém DALI dokáže aktívne dotazovať aktuálnu úroveň stmievania/farbu z brány DALI, bez ohľadu na to, či zmenu vykonal systém DALI alebo priamo v sieti Casambi. Úroveň stmievania/farby sa NEPRENÁŠAJÚ automaticky z Casambi do DALI.
- Nie
 - o V DALI sa zobrazujú iba zmeny úrovne stmievania/farieb, ktoré vysiela samotný systém DALI. systém. Akékoľvek zmeny vykonané v sieti Casambi nie sú viditeľné pre systém DALI.
- Iba pri manuálnej prioritě
 - o Možnosť „Áno (predvolené)“ bude platiť, ak bola priorita ovládania brány DALI nastavená na možnosť Manuálna priorita. Možnosť „Nie“ bude platiť, ak je priorita ovládania nastavená na akékoľvek iné nastavenie.

Vo všetkých prípadoch musí systém DALI stále odoslať príkaz (dotaz) s požiadavkou na najnovšie informácie o úrovni stmievania/stave farieb (t. j. zmeny v sieti Casambi sa automaticky neprenášajú priamo z Casambi do DALI).

Interval skenovania zariadení určuje, ako často bude brána DALI skenovať pripojené zariadenia.

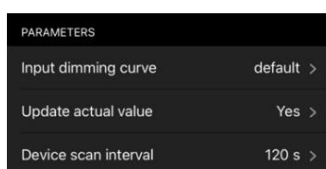

Obmedzenia vstupných zariadení DALI Gateway

Norma DALI špecifikuje maximálne 64 adres sietí DALI a 64 adres vstupných zariadení DALI-2. Medzi vstupné zariadenia patria tlačidlá, posuvné ovládače, senzory prítomnosti a svetelné senzory.

Brána DALI CBU-DCS umožňuje adresovanie 64 vstupných zariadení podľa štandardu DALI, ale brána DALI dokáže spracovať iba 80 „inštancií“ DALI-2. To znamená, že počet možných vstupných zariadení vo vašej sieti Casambi môže byť obmedzený v závislosti od počtu inštancií, ktoré zariadenia používajú.

Počet inštancií vstupných zariadení sa líši:

- Jeden snímač pohybu používa 1 inštanciu
- Senzor luxov/prítomnosti používa 2 inštancie
- Jedno tlačidlo používa 1 inštanciu (napr. panel so 4 tlačidlami používa 4 inštancie)
- Prepínač Xpress má 4 inštancie, jednu pre každé konfigurovateľné tlačidlo (+, -, príkazy hore a dole nie je možné prenášať cez bránu DALI)
- Produkty pripravené na Casambi od našich ekosystémových partnerov môžu používať viac inštancií v závislosti od ich dizajnu (napr. počet jednotlivých tlačidiel, ktoré obsahujú)
 - o Prepínací panel EnOcean používa 4 inštancie
 - o Ovládače môžu byť tiež navrhnuté s tlačidlovým vstupom/vstupmi a potom by používali aspoň 1 inštancia

Pri plánovaní použitia brány DALI v sieti Casambi obsahujúcej vstupné zariadenia je potrebný výpočet počtu inštancií vstupných zariadení, aby sa zabezpečilo, že komunikácia cez bránu DALI bude fungovať podľa požiadaviek. Ak prekročíte limit 80 inštancií, vstupné zariadenia budú stále adresovateľné (až 64 zariadení), ale niektoré prípady nebudú rozpoznané.

Príklady výpočtu limitov vstupných zariadení:

- a) 64x jednotlivých tlačidiel = 64 inštancií DALI = OK
- b) 45x senzor luxov/prítomnosti = 90 inštancií DALI = NIE JE V REÁLE
- c) 20x senzory iba prítomnosti + 5x štvortlačidlové spínače = 40 inštancií DALI (20+(5x4)) = OK

Nastavenie siete

Všetky svietidlá v rovnakej sieti je možné jednoducho ovládať na karte Svietidlá . Ostatné zariadenia sa zobrazujú v príslušnej časti karty Viac . Jedno zariadenie môže byť súčasťou iba jednej siete naraz. Keď je zariadenie súčasťou siete, nachádza sa v „spárovanom“ stave a nemožno ho pridať do žiadnej inej siete, pokiaľ sa najprv nezruší jeho spárovanie.

Nastavenia siete

Ak chcete zmeniť nastavenia siete, vyberte stránku Viac > Nastavenie siete > Nastavenia siete. Tam môžete zmeniť názov siete, nastaviť časové pásmo a umiestnenie siete. Umiestnenie je potrebné nastaviť, ak chcete vytvoriť časovače pomocou miestneho východu alebo západu slnka ako spúšťača.

Môžete si tiež vybrať, či chcete, aby bola ikona ovládania svietidiel v okolí viditeľná v časti Svietidlá v aplikácii. karta. Zakázaním možnosti Zobrazit' svietidlá v okolí sa skryje ikona ovládania svietidiel v okolí pre všetkých používateľov v sieti.

Režim siete a sieťové frekvencie je možné nakonfigurovať iba pri prvom vytváraní siete a po jej spustení ich nemožno zmeniť. Predvolený režim je Lepší výkon a mal by byť vhodný pre väčšinu sietí. Pokyny na vytvorenie novej siete nájdete v časti Zmena siete.

Frekvencie siete sa vždy volia v pároch. Komunikácia vždy prebieha na oboch frekvenciách kvôli redundancii v prípade rušenia v sieťovej sieti spôsobeného externým zdrojom.

Po dokončení nastavenia siete klepnite na **Hotovo** .

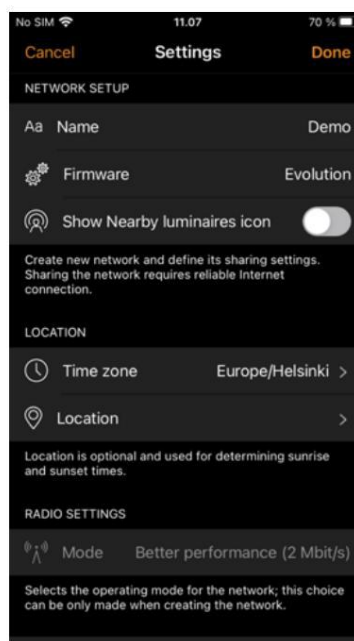
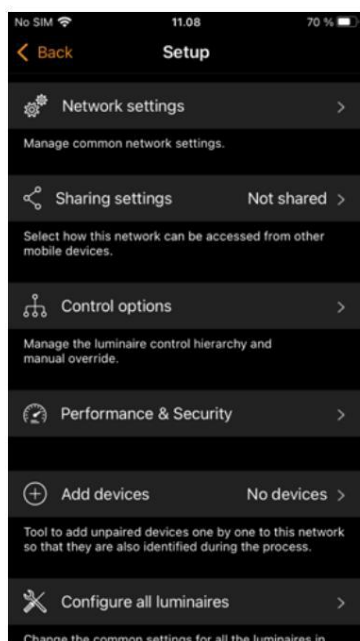

Nastavenia zdieľania

Na ovládanie svietidiel aj pomocou iných zariadení je potrebné nastaviť zdieľanie. Na zdieľanie siete musí mať mobilné zariadenie dobré pripojenie Bluetooth k sieti a spoľahlivé internetové pripojenie.

Ak chcete zdieľať sieť, klepnite na Nastavenia zdieľania a potom na Zdieľanie. K dispozícii sú štyri rôzne možnosti:

Iba pre správcu Sieť nie je automaticky viditeľná pre žiadne zariadenia, ale je možné sa prihlásiť z obrazovky sietí, ak poznáte e-mailovú adresu a heslo správcu. Každý, kto sa prihlási pomocou e-mailovej adresy a hesla správcu, môže tiež upraviť programovanie siete. Na obrazovku Siete sa dostanete z ponuky Viac > Zmeniť sieť alebo z úvodnej stránky aplikácie výberom položky Moje siete.

Chránené heslom Sieť je viditeľná pre iné zariadenia, ale používatelia (návštevníci) musia poznať a zadať heslo, aby mohli pristupovať k svietidlám a ovládať ich. Nemôžu vykonávať zmeny v programovaní siete. Ak je potrebná úprava programovania siete (napr. pridať ďalšie svietidlá alebo vytvoriť scény), je potrebné sa do siete prihlásiť pomocou administrátorského e-mailu a hesla. Tento typ siete má preto dve úrovne prístupu: návštevník a správca.

Otvorená Sieť je viditeľná pre iné zariadenia a pre prístup návštevníkov nie je potrebné žiadne heslo.

K tomuto typu siete má prístup a ovláda svetlá ktokoľvek s aplikáciou Casambi. Nemôže vykonávať žiadne zmeny v programovaní. Ak je potrebná zmena v programovaní siete (napr. pridať ďalšie svietidlá alebo vytvoriť scény), je potrebné sa prihlásiť pomocou e-mailu a hesla správcu. Tento typ siete má preto dve úrovne prístupu: návštevník a správca.

Nezdieľané Prístup k sieti je možný iba pomocou zariadenia, s ktorým bola pôvodne vytvorená, a sieťové údaje sa nenahrávajú do cloudovej služby. Poznámka: Používanie tejto možnosti sa neodporúča. Ak je vybratá táto možnosť, konfigurácia siete sa uloží iba na zariadení, ktoré sa použilo na jej vytvorenie, a iba toto konkrétne zariadenie môže ovládať svietidlá. Ak resetujete, odstránite alebo preinštalujete aplikáciu Casambi, alebo poškodíte či stratíte mobilné zariadenie, nebudete mať prístup k sieti. Ak si chcete zabezpečiť možnosti budúceho prístupu k sieti alebo ak chcete na ovládanie siete používať viacero mobilných zariadení, Casambi odporúča zdieľať sieť.

Poznámka: Stratené heslá je možné obnoviť iba s platnou e-mailovou adresou správcu.

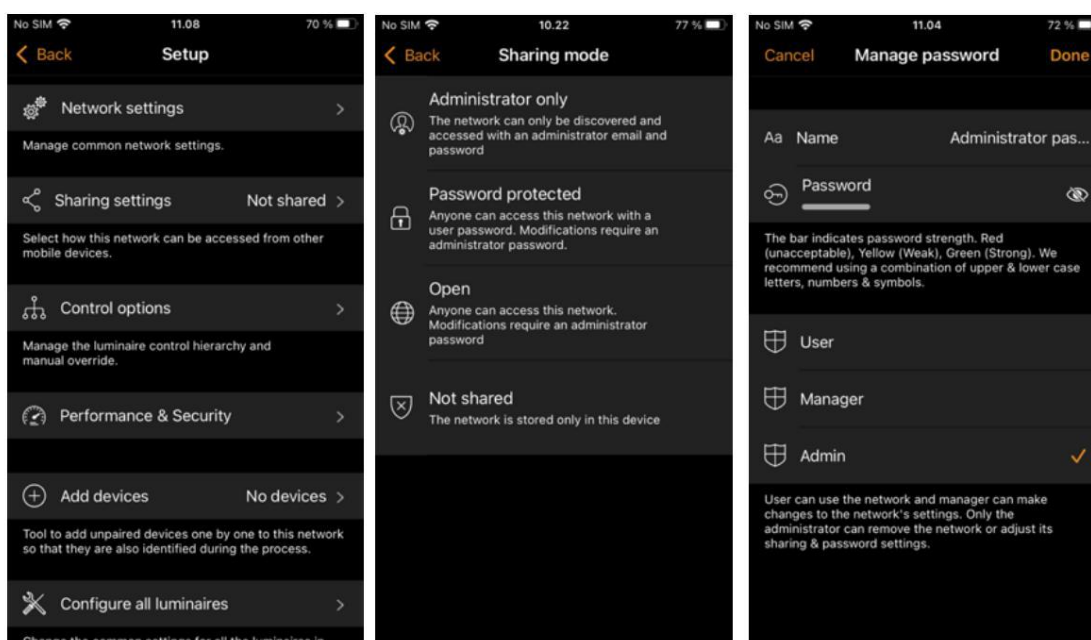

Pri nastavovaní režimu zdieľania siete je potrebné nastaviť e-mailovú adresu a heslo správcu siete. Sieť chránená heslom vyžaduje aj heslo návštevníka, aby sa k sieti mohli pripojiť aj iné zariadenia.

Evolution Networks poskytuje dodatočnú možnosť zabezpečenia, ktorá umožňuje definovať tri úrovne prístupu pre každý typ nastavenia zdieľania: Používateľ, Správca a Administrátor (Administrátor).

Administrátor má plnú kontrolu nad všetkými aspektmi siete.

Správca Môže konfigurovať sieť (t. j. meniť programovanie), ale nemôže vytvárať nové používateľské účty, meniť nastavenia výkonu a zabezpečenia ani prezerat' históriu siete.

Používateľ môže iba používať sieť, ale nemôže vykonávať žiadne zmeny v programe.

Pri vytváraní hesla sa vykoná kontrola sily hesla, ktorá používateľa navedie na vytvorenie silného hesla. Heslo si môžete zobrazit' stlačením symbolu „oka“.

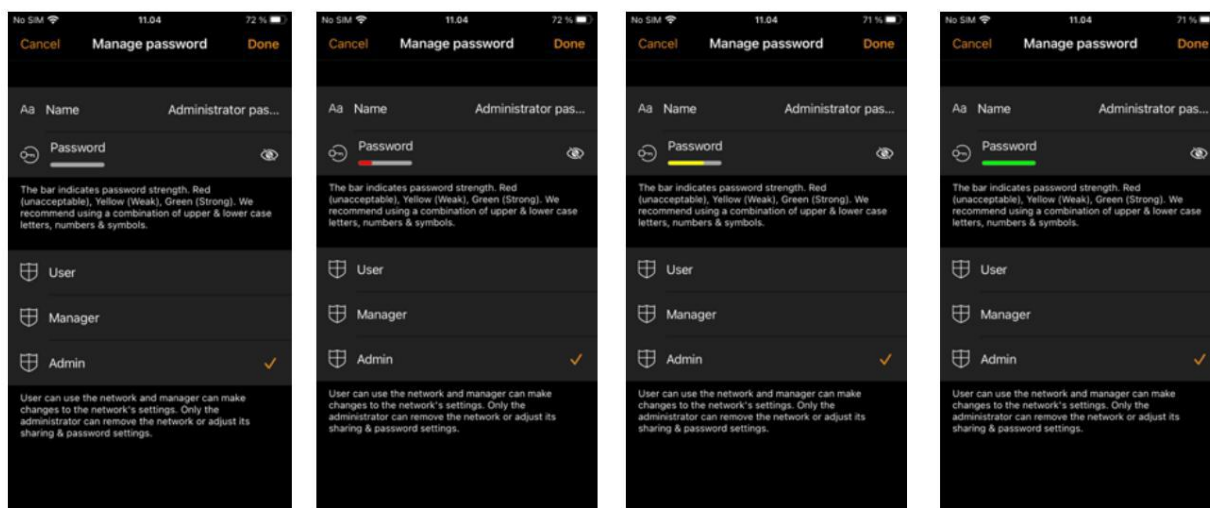

Ak chcete uložit' nové nastavenia, vyberte **možnosť Hotovo**. Ak je nastavenie zdieľania iné ako Nezdieľané, všetky zmeny sa nahrajú do cloudovej služby Casambi a k sieti je možné pristupovať z iných zariadení.

Ďalšie informácie o odstraňovaní a mazaní sietí nájdete v časti Zmena siete v tejto príručke.

Zmenu alebo odstránenie e-mailových adries priradených k sieti je možné vykonať viacerými spôsobmi.

E-mailové adresy môžu byť priradené k nastaveniam zdieľania na úrovni správcu, manažéra alebo používateľa. Osoba s oprávneniami správcu má možnosť zmeniť alebo odstrániť iné e-mailové adresy, ktoré môžu byť priradené k iným prístupovým právam.

V sekcii Nastavenia zdieľania je možné vybrať ľubovoľnú viditeľnú e-mailovú adresu a zmeniť ju na novú. Toto môže byť žiaduce, ak technik pre uvedenie do prevádzky použil pri vytváraní siete vlastnú e-mailovú adresu a potom chce sieť odovzdať skutočnému vlastníkovi. E-mail správcu je možné aktualizovať na e-mailovú adresu vlastníka a vlastníka je možné tiež požiadať o zadanie vlastného jedinečného hesla.

Osoba s oprávneniami správcu môže odstrániť e-mail správcu alebo používateľa, ktoré mohli byť priradené k sieti.

Ak je potrebné zmeniť alebo odstrániť e-mail a nemáte na to prístup, kontaktujte, prosím, support@casambi.com. Aby sa predišlo nežiaducim zmenám, Casambi môže najprv požadovať, aby ste preukázali, že ste „vlastníkom“ (správcom) siete alebo máte povolenie vlastníka siete na vykonanie zmeny.

Možnosti ovládania

Stránka s možnosťami ovládania umožňuje definovať základné a automatizované ovládacie prvky (hierarchiu ovládania) siete Casambi.

Možnosti ČASU STRIECHANIA umožňujú zmeniť čas striekania:

- Zapnutie zariadenia (t. j. pri zapnutí sieťového napájania)
- Zapínanie alebo vypínanie (napr. pomocou aplikácie Casambi, prepínača Xpress alebo prepínača Casambi Enabled) • Stmievanie pomocou prepínačov (napr. pri stmievaní pomocou tlačidiel Xpress + alebo – alebo prepínača Casambi povolený prepínač)
- Inteligentný spínač (t. j. pri stmievaní pomocou bežného sieťového spínača pripojeného k sieťovému vstupu zariadenia, ktoré má zapnutú funkciu inteligentného prepínania, stmievania a úspory)

Môžete si tiež vybrať jednu z nasledujúcich možností:

Zapamätať si posledný stav Aktivácia tejto možnosti umožní svietidlám, ktoré boli manuálne stmievané z karty svietidiel v aplikácii alebo prepínačom s povolenou funkciou Casambi, vrátiť sa na túto úroveň stmievania po zapnutí z karty svietidiel v aplikácii alebo prepínačom s povolenou funkciou Casambi. Scéna aktivovaná manuálne z karty Scény si vždy vyvolá pôvodnú úroveň stmievania scény a nie manuálne nastavenú úroveň stmievania.

- Pamätajte, že posledný stav nie je rovnaký ako STAV SPUSTENIA svietidla PRE ZAPNUTIE, ktorý je štartovací stav, keď je svietidlo zapnuté.

Aktivácia časovačov pri spustení Keď je svietidlo zapnuté a prijme sieťový čas, aktivujú sa všetky časovače, ktoré sú s ním spojené.

Použitie hierarchie riadenia Podrobné vysvetlenie hierarchie riadenia, jej priorít a jej použitia so senzormi a časovačmi nájdete v dodatku tejto príručky.

Keď je aktivovaná hierarchia ovládania, sprístupní sa niekoľko možností a v ľavom dolnom rohu obrazovky karty Svietidlá sa zobrazí tlačidlo @, ktoré umožňuje koncovému používateľovi v prípade potreby manuálne obnoviť automatizáciu siete.

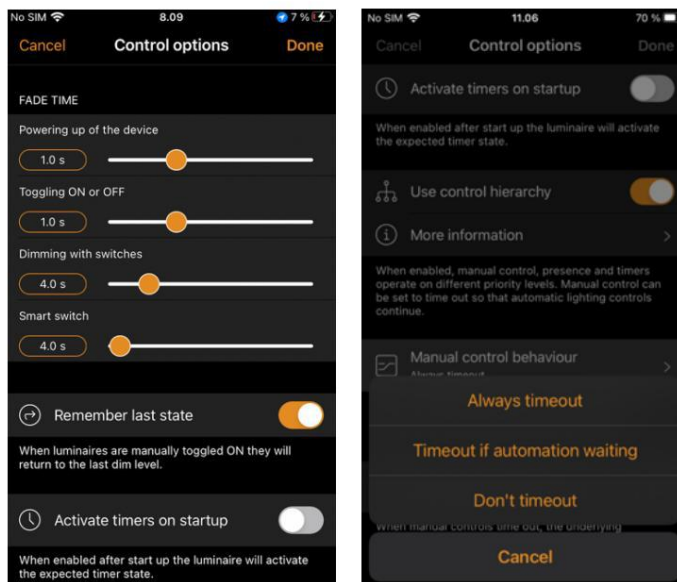

Možnosti hierarchie ovládania sú:

Správanie manuálneho ovládania Táto možnosť umožňuje vybrať, ako majú svietidlá reagovať na manuálne ovládanie a či/kedy sa má obnoviť automatizácia siete.

- **Časový limit** vždy spôsobí, že manuálne ovládanie svietidla vyprší (po uplynutí časového limitu).
- **Časový limit, ak čakanie automatizácie** spôsobí, že manuálne ovládanie svietidla vyprší iba vtedy, ak je ovládané hierarchiou ovládania. Napríklad snímač prítomnosti alebo časovač.
- **Nepoužívajte časový limit**, aby sa zabránilo tomu, že akákoľvek sieťová automatizácia ovplyvní akékoľvek manuálne ovládané svietidlá.

Stlmenie manuálneho ovládania Táto možnosť nastavuje čas, v ktorom svietidlo stlmí po uplynutí manuálneho ovládania.

Časový limit manuálneho ovládania Hodnota časového limitu je čas, počas ktorého môže svietidlo zostať manuálne ovládané, kým sa obnoví automatizácia siete.

Pre každý jednotlivý deň v týždni, jeho večer a noc, je možné nastaviť samostatnú hodnotu časového limitu. Predvolené hodnoty sú 2 hodiny cez deň a 30 minút večer, ale je možné ich zmeniť podľa vašej inštalácie.

Možnosť Použiť tieto nastavenia pre celý týždeň vám umožňuje nastaviť rovnaké hodnoty dňa a noci pre celý týždeň, namiesto toho, aby ste museli manuálne upravovať hodnoty pre každý deň v týždni.

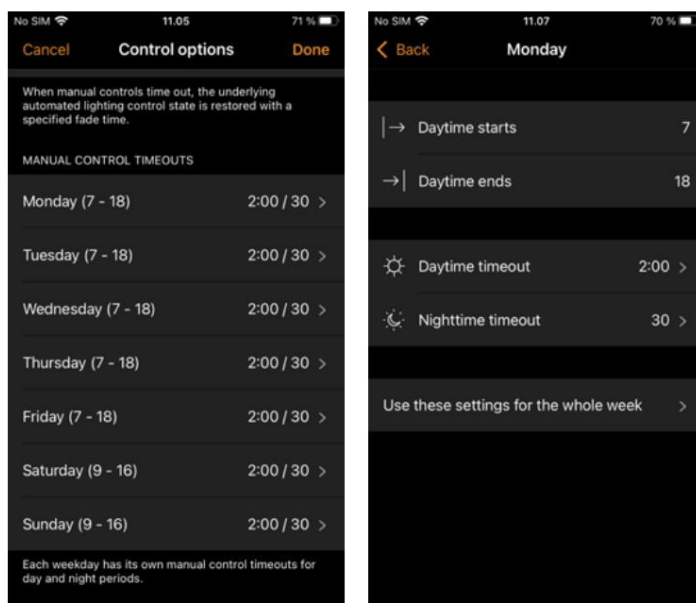

Výkon a bezpečnosť

Táto sekcia je viditeľná v aplikácii iba pre sieť Evolution.

Minimálny čas hlásenia senzorov Znižuje dátovú prevádzku siete. Predĺžte čas na zlepšenie výkonu siete, ak senzory nemusia nepretržite odosielať informácie.

Povoliť zrušenie párovania Umožňuje zrušiť párovanie zariadení so sieťou pomocou možnosti Zrušiť párovanie zariadenia v nastaveniach zariadenia.

Povoliť zrušenie párovania rýchlym pohybom Umožňuje zrušiť párovanie zariadení pomocou procesu zapnutia a vypnutia napájania (zvyčajne vypnutím a zapnutím nástenného vypínača). Tento proces sa používa, keď potrebujete zrušiť párovanie zariadenia patriaceho do siete, ku ktorej nemáte prístup.

Výkon rádiového prenosu Umožňuje zvýšiť výkon rádiového prenosu na maximum, ktoré je pre zariadenie možné. Vo všeobecnosti by nemalo byť potrebné meniť toto nastavenie oproti predvolenému.

Povoliť aktualizácie firmvéru Povolí alebo zabráni aktualizáciám firmvéru, aj keď je k dispozícii nová verzia firmvéru.

Zakázaním tejto možnosti sa tiež zabráni zobrazovaniu kontextových okien, keď je k dispozícii nová aktualizácia firmvéru. Ak je táto možnosť zakázaná, zodpovednosť za kontrolu aktualizácií firmvéru nesie správca systému/používateľ.

Zariadenia vždy viditeľné Skryje alebo zobrazí zariadenia v zozname Zariadenia v blízkosti . Ak je táto možnosť vypnutá, je možné zvoliť počiatkový čas, počas ktorého zostanú zariadenia viditeľné po pripojení napájania. Minimálny čas je jedna minúta. Po uplynutí tohto času zariadenia zo zoznamu zmiznú. Toto oneskorenie viditeľnosti slúži na to, aby bolo možné v prípade potreby stále zrušiť párovanie zariadení zo zoznamu Zariadenia v blízkosti.

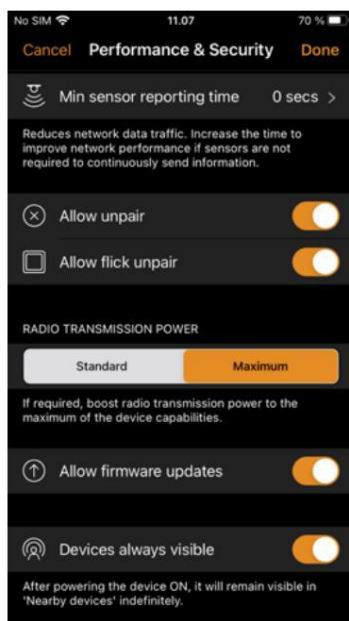

Pridať zariadenia

Možnosť Pridať zariadenia sa dá použiť ako nástroj na uvedenie do prevádzky na pridanie zariadení do siete a ich súčasnú identifikáciu. Pri pridávaní každého zariadenia môžete:

- Vyberte sieť • Vyberte skupinu, do ktorej bude patriť
- Vytvorte novú skupinu a pridajte do nej zariadenie
- Zmena profilu zariadenia
- Premenujte zariadenie
- Preskočiť zariadenie (a nepridať ho do siete)

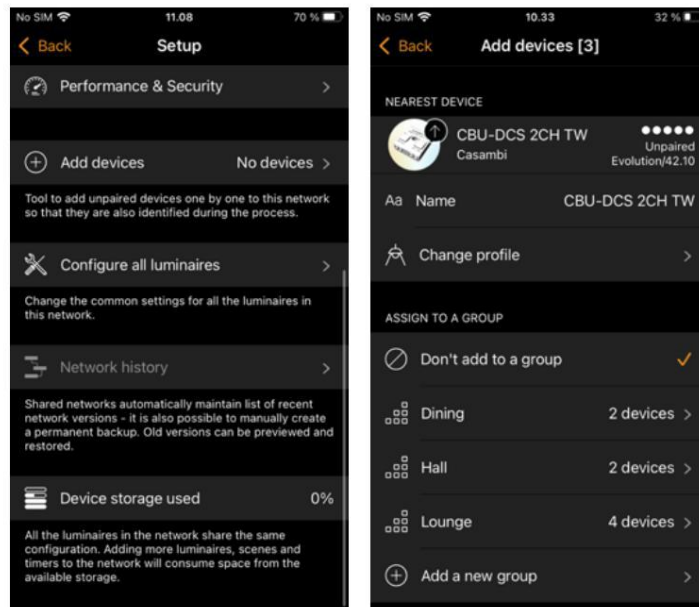

Konfigurujte všetky svietidlá

Je možné súčasne nakonfigurovať určité nastavenia pre všetky svietidlá v sieti. Táto funkcia je užitočná, ak chcete nakonfigurovať nastavenia pre všetky alebo väčšinu svietidiel v sieti.

V časti Nastavenie siete vyberte možnosť Konfigurovať všetky svietidlá .

Pre všetky svietidlá je možné nakonfigurovať päť nastavení:

Konfigurácia inteligentného prepínania Umožňuje výber alebo deaktiváciu rôznych možností inteligentného prepínania pre všetky svietidlá v sieti. Podrobné informácie o inteligentnom prepínaní nájdete v dokumente Inteligentný prepínač. časť v dodatku.

Spustenie -> posledný stav Nastaví stav spustenia na posledný stav na všetkých svietidlách.

Spustenie -> predvolený režim Nastaví stav spustenia na predvolený režim na všetkých svietidlách.

Uložiť aktuálny stav Nastaví aktuálny stav ako predvolený režim pre všetky svietidlá.

Reštartovať sieť Môže sa použiť na reštartovanie hierarchie riadenia a siete. Toto môže byť užitočné, ak chcete reštartovať zariadenia, aby ste otestovali najnovšie nastavenie programu (t. j. otestovať, či je nedávno naprogramovaný (senzor sa správne spúšťa) alebo ak vymažete časovač, ktorý už bežal pred vymazaním.

Ak následne chcete niektoré svietidlo vrátiť späť do pôvodného nastavenia, môžete to urobiť tak, že v záložke Svietidlá otvoríte vlastnosti každého jednotlivého svietidla a zmeníte parameter.

Poznámka: Príkazy sa odošlú do svietidiel okamžite po výbere tejto možnosti. Buďte obzvlášť opatrní a nevyberajte možnosť Zakázať inteligentný spínač, pokiaľ si nie ste istí, že chcete príkaz aplikovať na väčšinu svietidiel, pretože nie je možné znova povoliť inteligentné prepínanie pre všetky svietidlá súčasne (musí sa to urobiť jednotlivo otvorením a zmenou vlastností každého svietidla na karte Svietidlá).

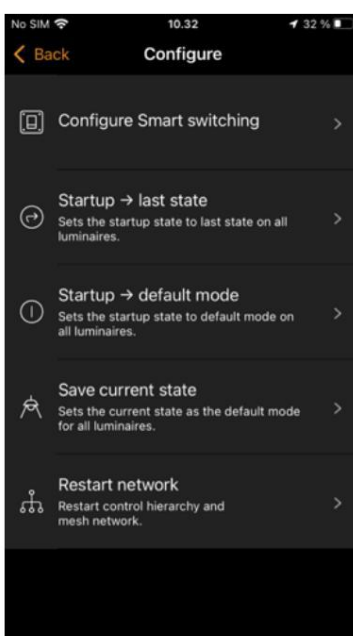

História siete

História siete umožňuje dve možnosti obnovenia: ZÁLOHY a SNÍMKY. Obe možnosti predstavujú uložené kópie sieťového programu. Rozdiel medzi nimi je v tom, že snímky sa ukladajú automaticky, zatiaľ čo zálohy sa vytvárajú a ukladajú manuálne.

Celkovo sa automaticky uloží päťdesiat snímok. Ak sa ich uloží viac ako 50, najstaršie sa odstránia, aby sa uvoľnilo miesto pre nové. Nová snímka siete sa vytvorí vždy, keď sa zmení konfigurácia siete. Snímky majú iba dátum a časovú pečiatku a nemožno ich premenovať. Sú určené na to, aby vám umožnili rýchly návrat k predchádzajúcej konfigurácii siete, ak urobíte chybu počas programovania (trochu ako funkcia „vrátiť späť“ dostupná na počítačoch).

Na vytvorenie trvalej zálohy potrebujete internetové pripojenie. Vyberte možnosť Vytvoriť novú zálohu a potom zadajte popis (názov) zálohy. Záloha sa automaticky označí dátumom a časom. Zobrazí sa aj zariadenie, na ktorom bola záloha/snímka vytvorená. Zálohy sa ukladajú na cloudový server a nemožno ich odstrániť.

Ak chcete obnoviť zálohu alebo snímku, najprv vyberte zálohu alebo snímku zo zoznamu dostupných zálohy/snímky. Potom sa zobrazí ponuka s možnosťami **Náhľad**, **Obnoviť** a **Zrušiť**.

Výberom možnosti **Náhľad** získate vizuálny príklad toho, ako bude konfigurácia vyzerat' v aplikácii, keď sa rozhodnete obnoviť danú zálohu alebo snímku. Výberom možnosti **Ponechať** v pravom hornom rohu obrazovky zatvoríte ukážku. Potom sa môžete rozhodnúť **Obnoviť** zálohu/snímku alebo **Zrušiť**.

Pri obnove zálohy systém kontroluje všetky zmeny, ktoré mohli byť vykonané medzi aktuálnou verziou siete a verziou, ktorá sa má obnoviť (napríklad prídanie alebo odstránenie zariadení).

Ak sa zistia konflikty, systém sa ich pokúsi vyriešiť, ak je to možné. Môžu sa zobrazit' kontextové hlásenia, ktoré označujú problémy, ktoré sa nemuseli dať vyriešiť, alebo informujú, že zariadenia pridané od obnovennej zálohy boli pre jednoduchšiu identifikáciu usporiadané do konkrétnej skupiny.

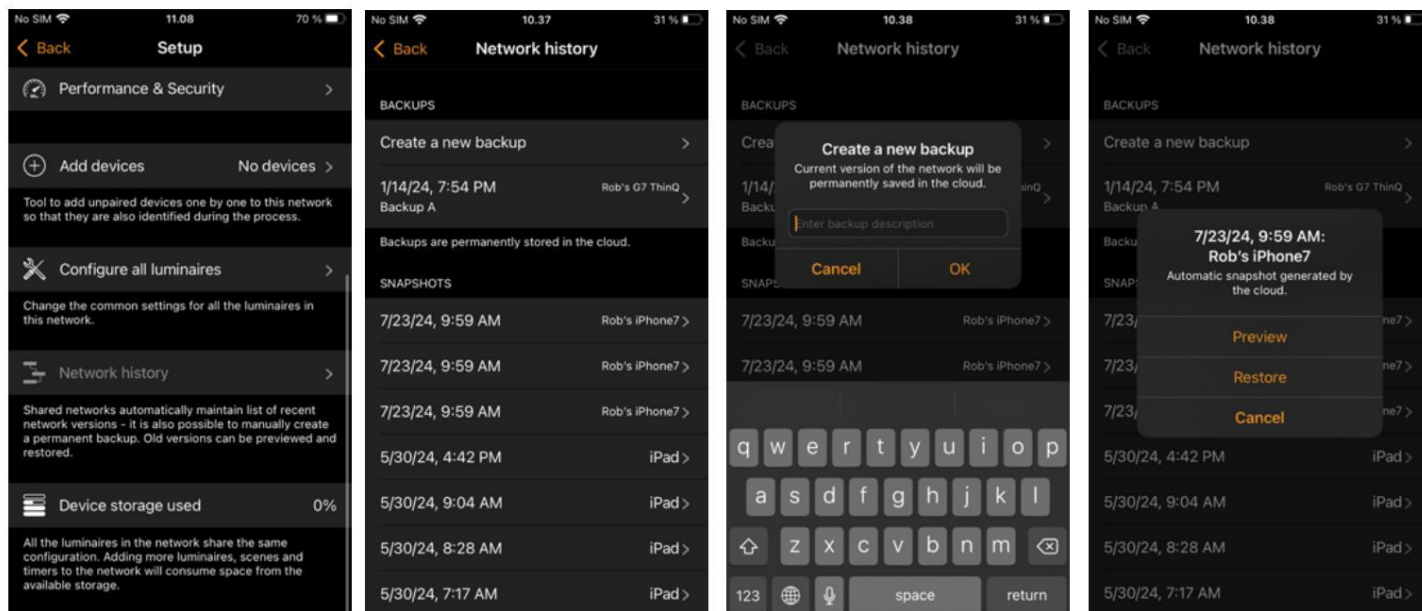

Aktualizácia na firmvér Evolution

Aktualizácia existujúcej siete z verzie Classic na Evolution je pomerne časovo náročný proces, má veľa krokov a môže vyžadovať rôzne manuálne kroky okrem krokov vykonávaných aplikáciou Casambi (napríklad zariadenia napájané z batérie je potrebné aktualizovať jednotlivo).

Odporúča sa aktualizovať existujúcu plne funkčnú sieť Classic na Evolution iba v prípade, že:

1. Vo svojej klasickej sieti už máte 127 zariadení a chcete pridať ďalšie.
2. Naozaj musíte použiť funkciu alebo prvok, ktorý ponúka iba Evolution.

Viac informácií o výhodách používania siete Evolution nájdete v časti Zmena siete.

Pred aktualizáciou na sieť Evolution sa uistite, že:

1. Všetky zariadenia vo vašej sieti Classic sú kompatibilné so sieťou Evolution. Môžete si to overiť v zozname zariadení v blízkosti. Všetky zariadenia vo vašej sieti musia zobrazovať malý text „Classic“ blízko verzie firmvéru a názvu siete. Ak text Classic nevidíte, vaše zariadenie nie je kompatibilné so sieťami Evolution.
2. Skontrolujete a zaznamenáte si nastavenie režimu rádia klasických sietí (Vyvážený/Lepší výkon).
3. Máte pripojenie k sieti cez Bluetooth.

Ak chcete spustiť proces aktualizácie, vyberte možnosť Aktualizovať na firmvér Evolution.

Otvorí sa nové okno aktualizácie siete, kde budete mať možnosť Spustiť alebo Späť. Pre pokračovanie vyberte možnosť Spustiť a zariadenia vo vašej sieti sa skontrolujú, či sú kompatibilné s Evolution.

Po tejto kontrole kompatibility sa vám zobrazí zoznam názvov všetkých nekompatibilných zariadení. Ak chcete pokračovať v aktualizácii firmvéru, budete ich potom musieť fyzicky vymeniť za nové zariadenia kompatibilné s Evolution.

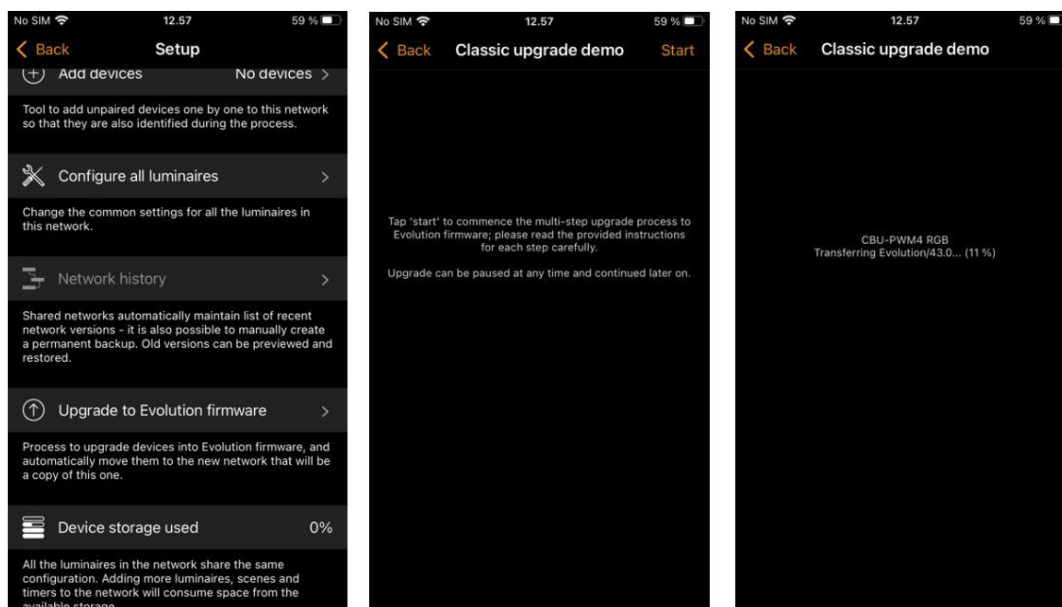

Ak sú všetky zariadenia kompatibilné, firmvér každého zariadenia sa potom aktualizuje. Tento proces môže chvíľu trvať, ak máte v sieti veľa zariadení, a môže sa zobrazit' správa Čaká sa na zariadenia 1/x.

V tomto bode je stále možné vybrať **Zrušiť aktualizáciu** alebo **Späť** (v ľavom hornom rohu). Priebeh aktualizácie (1 – 100 %) zariadení Casambi si môžete pozrieť aj na karte Svietidlá . Prejdite späť na Aktualizáciu na firmvér Evolution a pokračujte v aktualizácii.

Po aktualizácii všetkých zariadení sa zobrazí správa Aktualizácia je pripravená . V tomto bode máte stále možnosť **zrušiť aktualizáciu**.

Ak chcete pokračovať, vyberte možnosť **Pokračovať** (v pravom hornom rohu) a skontrolujte a nakonfigurujte podrobnosti novej siete. Po dokončení vyberte **možnosť Hotovo** . Upozorňujeme, že rovnaké nastavenia režimu rádia (Vyvážený/Lepší výkon), ktoré ste predtým použili pre sieť Classic, sa musia použiť aj pre vašu novú sieť Evolution.

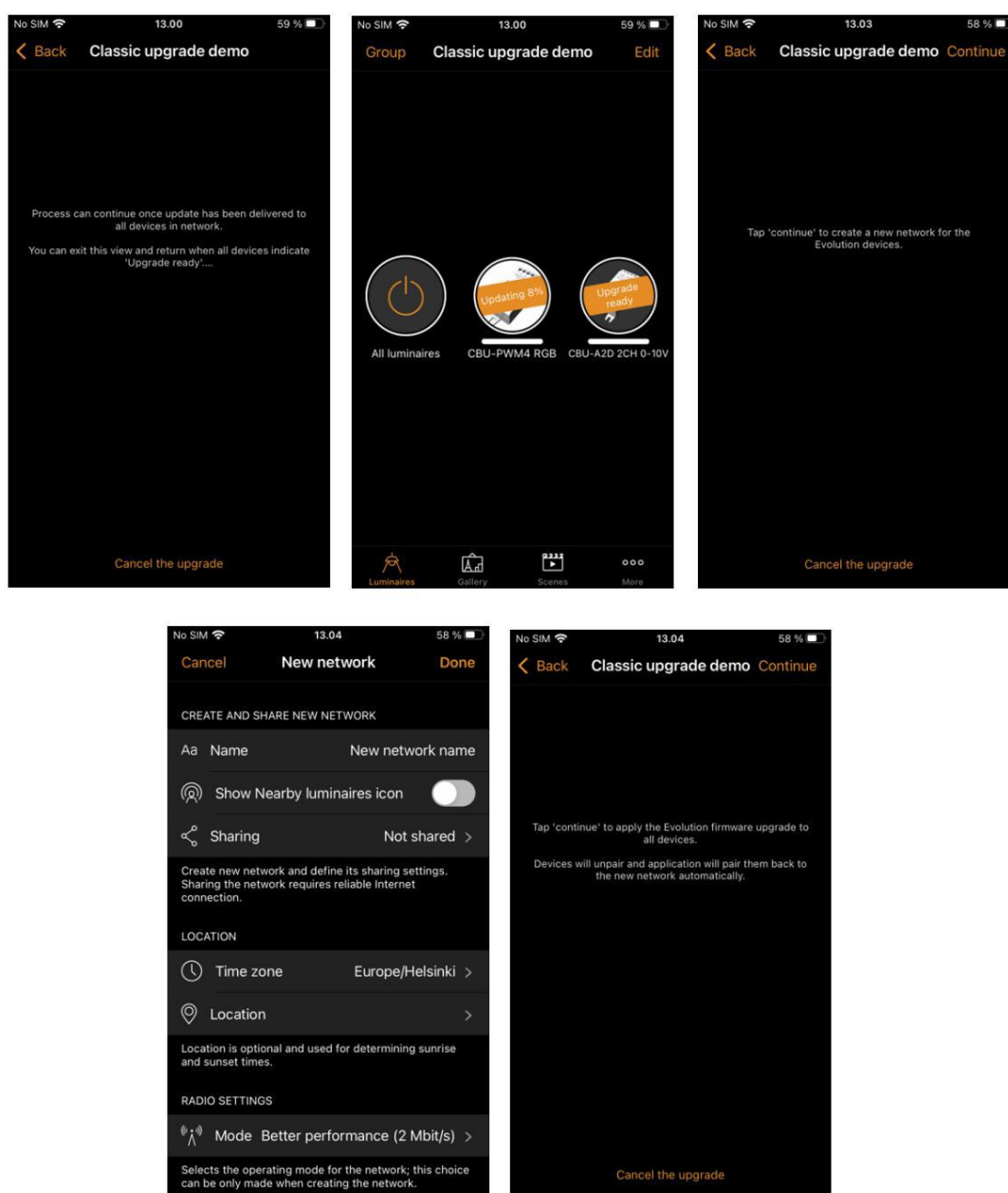

Ak chcete pokračovať v aktualizácii siete, znova vyberte **možnosť Pokračovať**. Aplikácia Casambi zobrazí upozornenie, že po tomto kroku sa už nemôžete vrátiť do režimu Classic. Sieť Evolution sa nedá vrátiť do režimu Classic.

Ak to potrebujete vrátiť do pôvodného stavu, nezostáva vám žiadna iná možnosť, ako zrušiť párovanie každého zariadenia jednotlivo, zmeniť firmvér každého zariadenia späť na klasický režim a vytvoriť a naprogramovať novú sieť Classic od začiatku.

V tejto výzve musíte pre pokračovanie vybrať **OK**.

Proces aktualizácie teraz zruší párovanie všetkých zariadení zo siete Classic a spáruje ich s novou sieťou Evolution.

Ak vaša sieť obsahuje veľa zariadení, odporúča sa fyzicky sa pohybovať v oblasti inštalácie, aby ste pomôžte aplikácii Casambi nájsť všetky zariadenia v sieti.

Po dokončení procesu aktualizácie sa zobrazí hlásenie Aktualizácia dokončená. Teraz môžete proces aktualizácie ukončiť výberom možnosti **Hotovo**.

Ak ste mali v sieti Classic nejaké zariadenia napájané z batérie, v novej sieti Evolution sa tieto zariadenia zobrazia ako offline. Ak chcete tieto zariadenia používať, musíte ich manuálne aktualizovať a pridať do novej siete pomocou možnosti **Nahradiť zariadenie**.

Záznam pre starú sieť Classic sa bude stále zobrazovať na obrazovke **Zmeniť sieť**. Taktiež sa bude stále zobrazovať, že v sieti sú zariadenia. Po overení, či nová sieť Evolution funguje správne, môžete odstrániť starú klasickú sieť.

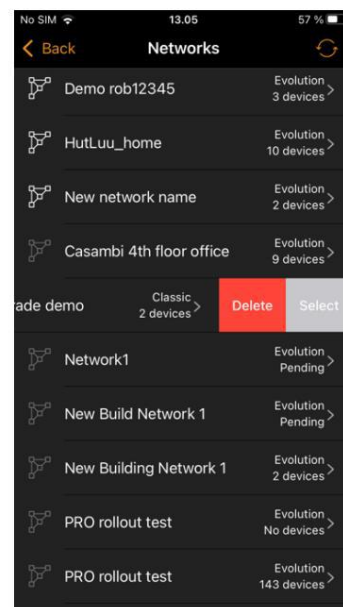
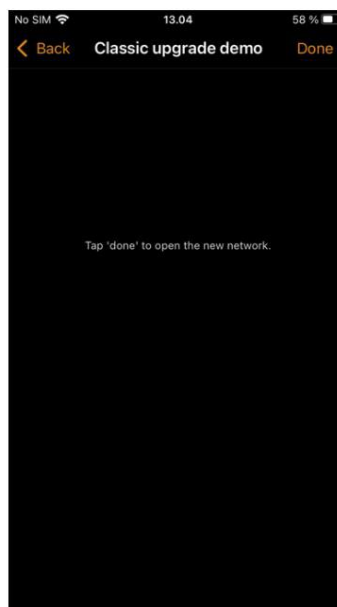
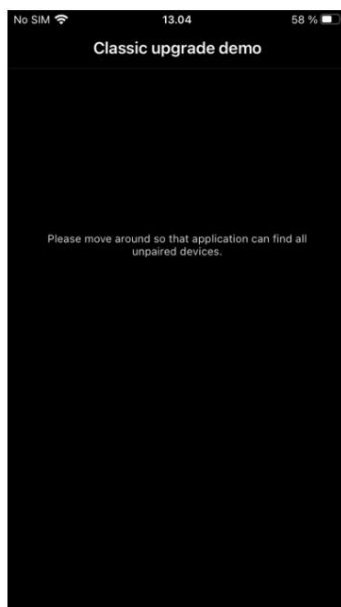
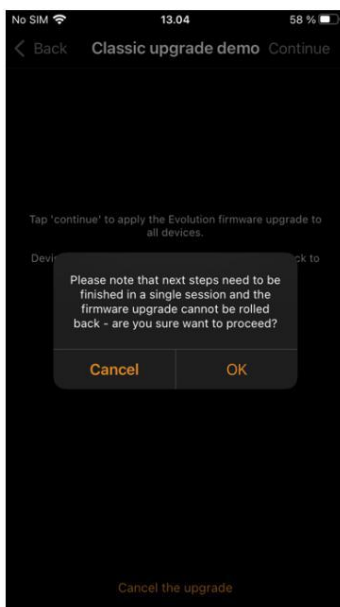

Využitie úložisko zariadenia

Toto nie je možnosť, ale namiesto toho zobrazuje množstvo pamäťového priestoru (v %) použitého na každom zariadení Casambi na uloženie konfigurácie siete. Zobrazuje sa iba jedno číslo, pretože celá konfigurácia siete je uložená identicky na každom zariadení Casambi v sieti.

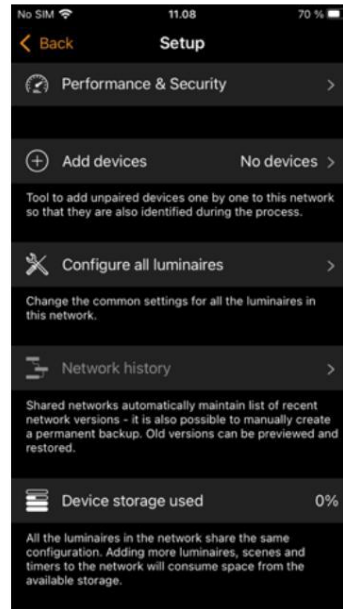

Zariadenia v blízkosti

Stránka Zariadenia v blízkosti zobrazuje zoznam všetkých zariadení s podporou Casambi, ktoré sa nachádzajú v blízkosti.

V zozname vidíte obrázok ikony zariadenia, názov, dodávateľa, typ siete, verziu firmvéru, silu signálu a stav párovania alebo názov siete. Názov siete vždy začína symbolom @. Zariadenia vhodné na použitie v sieťach s dlhým dosahom možno identifikovať podľa ikony sily signálu. Zariadenia kompatibilné s dlhým dosahom sú označené 6 štvorcovými ikonami namiesto 5 okrúhlych.

Keď vyberiete zariadenie zo zoznamu, zobrazia sa preň dostupné možnosti, ako napríklad: **Pridať do siete**, **Zrušiť párovanie**, **Identifikovať zariadenie**, **Zmeniť profil**, **Aktualizovať firmvér alebo Aktualizovať na firmvér Classic/Evolution**.

atď. V závislosti od produktu môžu byť k dispozícii rôzne možnosti v závislosti od toho, či sú súčasťou siete, ku ktorej máte alebo nemáte prístup. Zobrazený zoznam zobrazí iba možnosti, ktoré sú pre vás dostupné.

V pravom hornom rohu obrazovky sa nachádzajú dva symboly.



Skenovanie sietí: • Ak sa

ikona otáča, aplikácia skenuje a snaží sa nájsť všetky zariadenia Casambi v dosahu. Klepnutím na ikonu sa skenovanie pozastaví a zastaví sa aktualizácia zoznamu. Opätovným klepnutím sa skenovanie reštartuje. Nie je potrebné skenovanie pozastaviť, aby ste vykonalí iné akcie alebo použili filtre.



Možnosti zoradenia/filtrovania:

- Zobrazené zariadenia môžete usporiadať pomocou možností Zoradiť podľa a/alebo Filtrovať podľa.
 - o Zoradiť podľa: Sily signálu , názvu zariadenia alebo názvu siete.
 - o Filtrovať podľa: Nespárované zariadenia, Zariadenia v aktuálnej sieti, ku ktorej prístupujete, Moje siete (siete, ku ktorým máte prístup), Svietidlá, Sensory, Prepínače alebo Iné zariadenia

Môžete skontrolovať aktualizácie firmvéru (Skontrolovať aktualizácie). Ak máte prístup na internet, aplikácia Casambi sa pripojí ku cloudovej službe a skontroluje aktualizácie. Ak je aktualizácia k dispozícii, nad ikonou zariadení, ktoré je možné aktualizovať, sa zobrazí šípka. V závislosti od nastavení aplikácie sa táto šípka aktualizácie môže zobraziť automaticky, keď je aktualizácia k dispozícii.

Môžete si pozrieť podrobnosti o najnovšej dostupnej verzii firmvéru (prvé číslo označuje firmvér Evolution a druhé označuje firmvér Classic). Klepnutím na Najnovšia verzia firmvéru sa zobrazí zoznam poznámok k vydaniu pre každú verziu. Klepnutím na konkrétnu verziu sa zobrazia podrobnosti o danej verzii.

V hornej časti zobrazeného zoznamu zariadení v blízkosti nájdete pole s voľným textom Hľadať zariadenia BLE . Zadať text, ktorý chcete vyhľadať, a zoznam sa bude počas písania aktualizovať a zobrazovať zodpovedajúce výsledky.

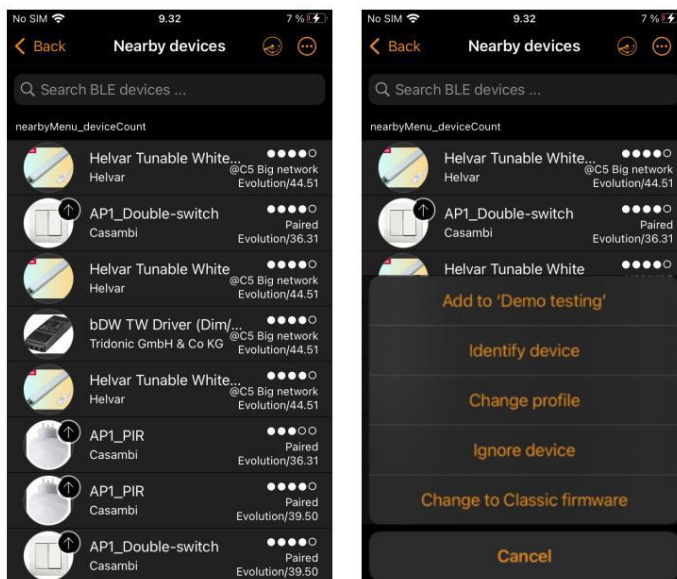





Zmeniť sieť

Siete uložené vo vašom mobilnom zariadení si môžete pozrieť na stránke Zmeniť sieť. Zmeniť sieť

Na stránku sa dostanete výberom položky **Viac** > Zmeniť sieť alebo z úvodnej stránky výberom položky **Moje siete**. Vyberte sieť výberom názvu siete.

Všetky siete, ktoré majú v blízkosti zapnuté zariadenia, t. j. online siete, sú v zozname zobrazené tučným písmom. ikona vedľa názvu siete. Siete offline alebo mimo dosahu sa zobrazujú so sivou ikonou.

-  Prístupná zdieľaná online sieť. V závislosti od nastavení zdieľania siete môže byť potrebné prihlásenie.
-  Neprístupná zdieľaná online sieť.
-  Zdieľaná sieť prístupná offline.
-  Zdieľaná sieť je neprístupná offline.
-  Prístupná sieť s povolenou bránou. Prihláste sa pre získanie vzdialeného prístupu.

V pravom hornom rohu obrazovky sa nachádzajú dva symboly.



Obnoviť zoznam



Možnosti triedenia/filtrovania:

- Zobrazené zariadenia môžete usporiadať pomocou možností Zoradiť podľa a/alebo Filtrovať podľa.
 - o Zoradiť podľa: názvu siete alebo vašich prístupových práv k sieti
 - o Filtrovať podľa: Siete so zariadeniami v dosahu BLE, siete Evolution alebo klasické siete.

Z možností triedenia/filtrovania môžete tiež vytvoriť sieť, prihlásiť sa do siete (ak poznáte prihlasovacie údaje), získať prístup k demo sieti alebo sa v prípade potreby vrátiť na úvodnú obrazovku aplikácie (t. j. úvodnú obrazovku, ktorá sa zobrazí pri prvom otvorení aplikácie).

V hornej časti zobrazeného zoznamu sietí nájdete pole s voľným textom Hľadať podľa názvu siete. Zadajte text, ktorý chcete vyhľadať, a zoznam sa bude počas písania aktualizovať a zobrazovať zodpovedajúce výsledky.

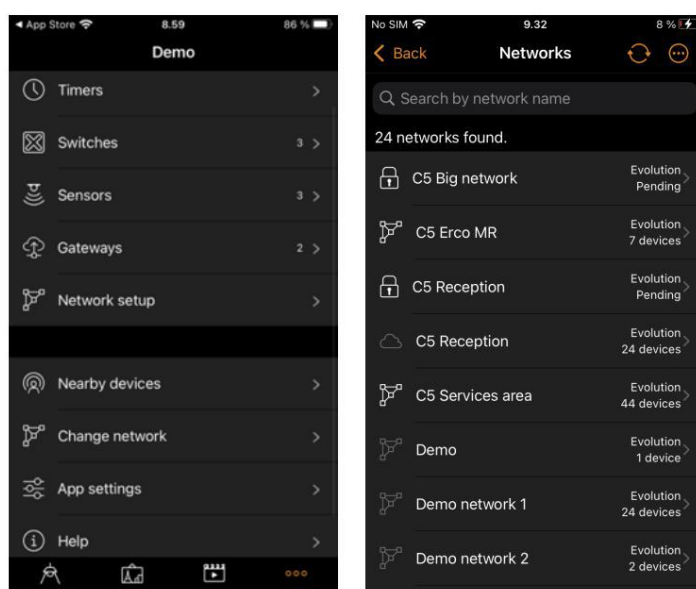

Ak sieť, ku ktorej chcete získať prístup, nie je v zozname zobrazená, vyberte možnosť Prihlásiť sa do siete a zadajte e-mailovú adresu a heslo správcu. K sieti sa môžete pripojiť pomocou e-mailovej adresy a hesla správcu, aj keď sa nenachádzate v dosahu svetidiel v danej sieti. Ak sa nenachádzate v dosahu siete, Zariadenia v sieti budete môcť ovládať iba vtedy, ak má aktívnu bránu.

Existujú tri možnosti na odstránenie siete zo zoznamu sietí:

1. Sieť môžete zo zoznamu „zabudnúť“. Táto možnosť ju neodstráni z cloudového servera.
Ak chcete sieť zabudnúť, potiahnite prstom doľava (v systéme iOS) alebo klepnite a podržte (v systéme Android) na názve siete a zobrazí sa možnosť **Zabudnúť sieť**.
2. **Obnovenie aplikácie** Prejdite na Viac > Nastavenia aplikácie a posuňte sa na koniec zoznamu možností, kde nájdete možnosť Obnoviť aplikáciu. Poznámka: Obnovenie aplikácie vynuluje všetky nastavenia a údaje aplikácie a odstráni zo zariadenia zoznam všetkých sietí, ktoré ste navštívili. Túto možnosť používajte opatrne!
3. Sieť môžete úplne odstrániť. Táto možnosť odstráni sieť z aplikácie Casambi aj z cloudového servera, čím sa zabráni všetkým zariadeniam v používaní siete. Ak chcete sieť odstrániť zo zoznamu, potiahnite prstom doľava (v systéme iOS) alebo klepnite a podržte prst (v systéme Android) nad názvom siete a zobrazí sa možnosť **Odstrániť**. Túto možnosť nevyberajte, ak vy alebo niekto iný neskôr potrebujete k sieti pristupovať!

Tip: Ak chcete sieť používať ako používateľ po predchádzajúcom prístupe k sieti ako správca, použite možnosť zabudnúť a potom sa znova prihláste do siete s používateľským prístupom.

Vytvorte sieť

Ak chcete vytvoriť novú sieť, vyberte možnosť Vytvoriť novú sieť. Potom sa zobrazí výzva na vytvorenie siete Evolution. sieť. Ak potrebujete vytvoriť klasickú sieť, vyberte možnosť Viac informácií a prejdite nadol, kde nájdete možnosť vytvorenia klasickej siete. Popisy sietí Evolution a Classic nájdete v časti Viac informácií v aplikácii a v dodatku tejto používateľskej príručky.

Po výbere typu siete sa zobrazí stránka Nová sieť. V zobrazení Nová sieť môžete priradiť názov siete, časové pásmo a umiestnenie a vybrať nastavenia zdieľania, režim siete a frekvencie siete.

Časové pásmo je založené na časovom pásme mobilného zariadenia, ktoré používate na vytvorenie siete. Ak chcete nastaviť alternatívne časové pásmo, musíte zmeniť nastavenie svojho mobilného zariadenia na správne časové pásmo.

Pre správne fungovanie časov západu a východu slnka je potrebné nastaviť polohu.

V prípade potreby môžete zdieľať svoju sieť. Zdieľanie siete je možné vykonať aj neskôr (pozrite si časť Nastavenia zdieľania v tejto príručke). Ak chcete, aby k vašej sieti mali prístup aj iné zariadenia, vyberte možnosť Zdieľanie a potom jednu z nasledujúcich možností: Iba správca, Chránené heslom alebo Otvoriť. Pridajte platný e-mail správca a heslo pre prístup správca a obnovenie hesla.

Iba pre správcu Sieť je v zozname sietí skrytá, pokiaľ k nej nemá prístup koncový používateľ.

Chránené heslom Umožňuje prístup používateľom a správcovi.

Otvoriť Umožňuje komukoľvek s aplikáciou Casambi ovládať sieť, ale nemôže vykonávať zmeny konfigurácie.

Upozorňujeme, že siete Evolution ponúkajú tri úrovne prístupu používateľov: Používateľ, Manažér a Administrátor.

Manažéri môžu konfigurovať sieť, ale nemôžu vytvárať nové používateľské účty. Nové účty môže vytvárať iba správca účtu.

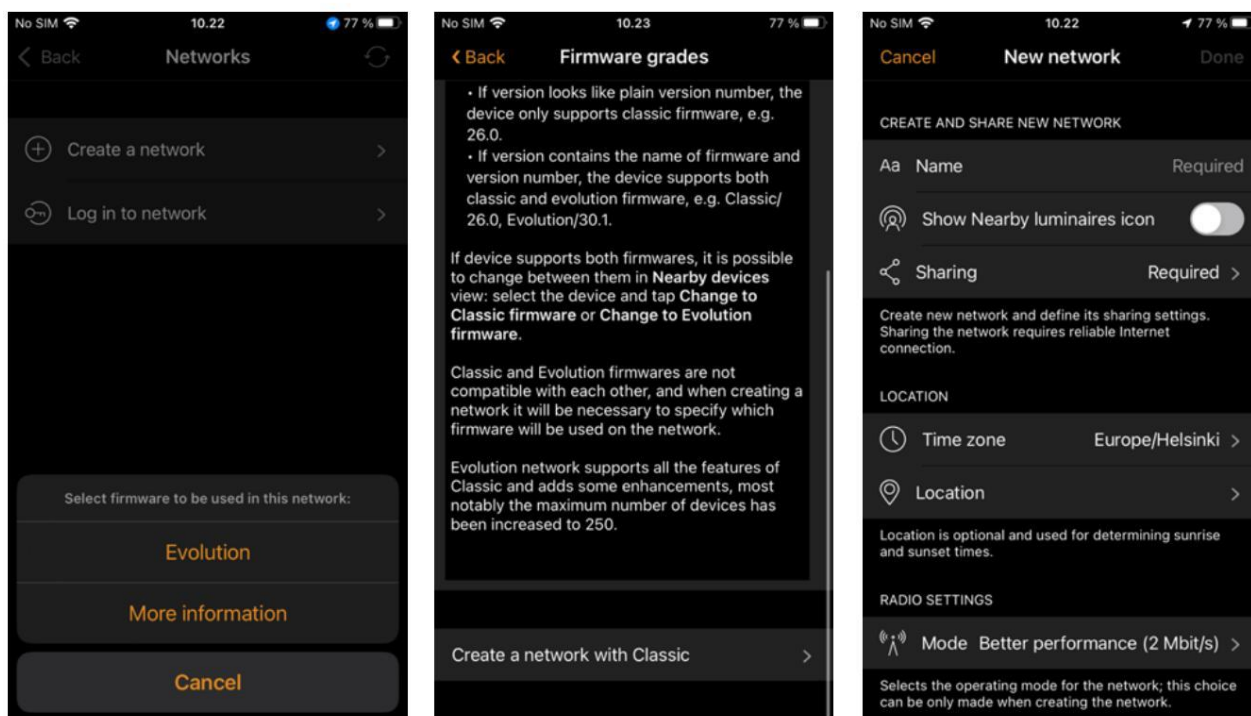

Nastavenia sieťového rádia majú štyri možnosti režimu. Tieto určujú rýchlosť komunikácie a potenciálny dosah komunikácie pre zariadenia v sieti.

- **Lepší výkon (2 Mbit/s):** Optimalizované pre väčšie vnútorné siete so zvýšenou dátovou prevádzkou. Znížený komunikačný dosah v porovnaní s režimom vyváženej siete. Toto je predvolený režim pre sieť Classic alebo Evolution.
- **Vyvážení (1 Mbit/s):** Optimalizovaný pre malé až stredne veľké vnútorné siete (odporúča sa 125 uzlov max.) s miernou dátovou prevádzkou.
- **Dlhý dosah (0,5 Mbit/s):** Optimalizované pre malé až stredne veľké vonkajšie siete (odporúčané max. 60 uzlov) s nízkou dátovou prevádzkou. Zvýšený komunikačný dosah v porovnaní s režimom vyváženej siete. Len kompatibilné zariadenia. Tento režim je vhodný IBA pre zariadenia Casambi používajúce náš najnovší model CBM-003 s funkciou Bluetooth 5.0 s dlhým dosahom.

Režimy s dlhým dosahom sú dostupné iba pre siete Evolution. Zariadenia vhodné na použitie v sieťach s dlhým dosahom je možné identifikovať v zobrazení Zariadenia v okolí. Indikácia sily signálu pre zariadenia kompatibilné s dlhým dosahom je indikovaná 6 štvorcovými ikonami namiesto 5 okrúhlych vedľa príslušných zariadení v zozname. Aplikácia Casambi vás bude informovať, ak sa pokúsite vytvoriť sieť s dlhým dosahom pomocou nekompatibilných zariadení.

Pri vytváraní siete sa automaticky nastavujú dve komunikačné frekvencie, ale môžete ich manuálne zmeniť na iné frekvencie (ak viete, že existujú špecifické frekvencie, ktorým sa chcete vyhnúť, napríklad na žiadosť IT oddelenia zákazníka).

Casambi neruší štandardné frekvencie Bluetooth. Frekvencie uvedené nižšie sú blízke ekvivalentným kanálom Bluetooth a nie je možné ich vybrať z verzie aplikácie 3.9.0.

- 2403 (kanál 1)
- 2425 (kanál 12)
- 2427 (kanál 13)
- 2479 (kanál 39)

Upozorňujeme, že zmena sieťového režimu alebo frekvencií nie je možná po vytvorení siete!

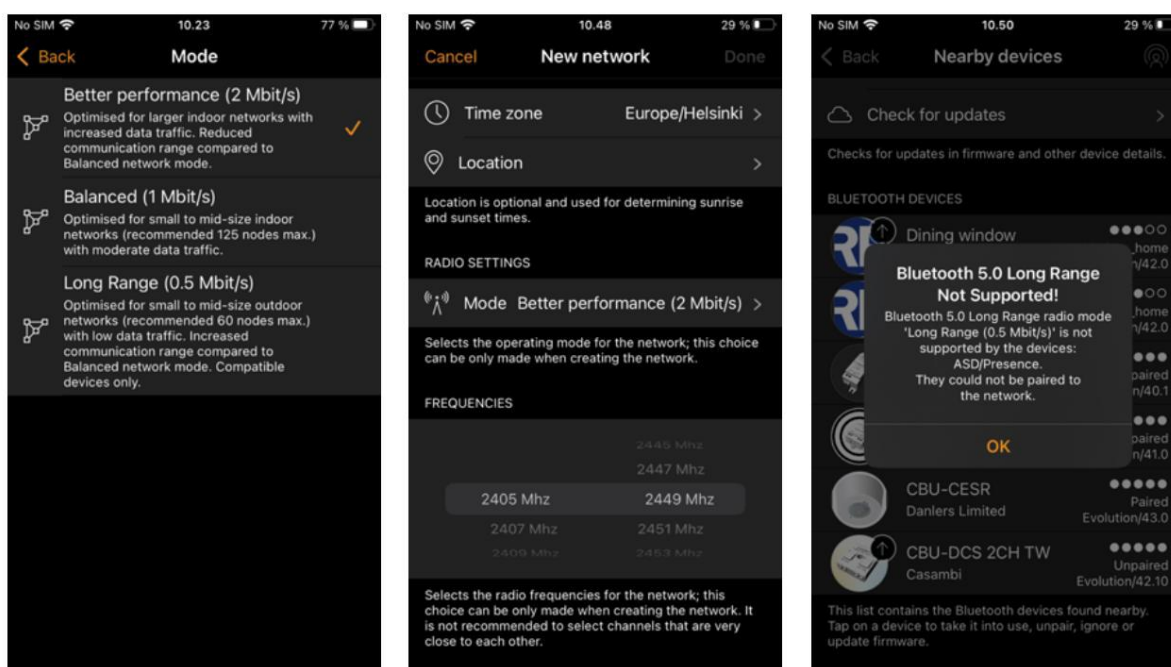

Prihláste sa do siete

Ak poznáte prihlasovacie údaje, môžete sa prihlásiť do existujúcej zdieľanej siete. Vyberte možnosť Prihlásiť sa do siete na obrazovke Zmeniť sieť a zadajte e-mailovú adresu a heslo priradené k sieti.

Ak si nepamätáte heslo, po pokuse o prihlásenie vyberte možnosť Zabudnuté heslo (pozri časť Obnovenie sieťového hesla).

Odstránenie siete

Máte možnosť odstrániť iba sieť, ku ktorej máte správne prístupové práva.

Odstránením siete sa odstráni prístup k sieti pre všetkých, ktorí mali prístupové práva.

- Nezdieľané siete nie je možné po vymazaní obnoviť.
- Za určitých podmienok je možné obnoviť zdieľané siete kontaktovaním support@casambi.com

Odstránenie nezdieľanej siete

- Vyberte názov siete zo zoznamu Zmeniť sieť.
- Potiahnutím prsta doľava (iOS) alebo stlačením a podržaním názvu siete (Android) zobrazíte možnosť Odstrániť
- Vyberte možnosť Odstrániť a budete vyzvaní na zadanie overovacieho kódu. Po odstránení ho nebudete môcť obnoviť ani ovládať žiadne zariadenia, ktoré mohli byť v čase odstránenia ešte spárované so sieťou.

Odstránenie zdieľanej siete

- Vyberte názov siete zo zoznamu Zmeniť sieť.
- Potiahnite prstom doľava (iOS) alebo stlačte a podržte názov siete (Android), čím zobrazíte možnosť Odstrániť.
 - o Ak možnosť odstránenia nie je viditeľná, nemáte prístupové práva na odstránenie siete.
- Vyberte možnosť Odstrániť a budete vyzvaní na zadanie overovacieho kódu. Týmto sa odstráni sieť pre každý, kto mal prístup.

Ak boli zariadenia stále spárované s odstránenou sieťou, jediný spôsob, ako znovu získať kontrolu nad týmito zariadeniami (v ich predvolených nastaveniach), je, ak máte možnosť odpojiť a znova pripojiť napájanie zariadenia.

Zariadenia sa v zozname zariadení v blízkosti zobrazia jednoducho ako „spárované“ a musíte byť v dosahu Bluetooth zariadenia, ktorého párovanie chcete zrušiť.

Ak chcete zrušiť párovanie, vyberte zariadenie, ktoré chcete zrušiť, zo zoznamu zariadení v okolí a vyberte možnosť Zrušiť párovanie. Zobrazí sa výzva na možnosť Spustiť. Stlačte toto tlačidlo a keď sa na displeji začne zobrazovať oranžový pruh, vypnite a zapnite zariadenie, aby sa zrušilo párovanie. Tento proces môže byť potrebné zopakovať alebo predĺžiť dobu medzi vypnutím a zapnutím, aby sa zariadenia správne zrušili. Ak sa párovanie zariadenia úspešne zruší, zobrazí sa potvrdzujúca správa.

Zariadenia na batérie je potrebné najprv aktivovať, aby sa pripojili k internetu, a potom ich možno nájsť a vybrať zo zoznamu zariadení v okolí.

Proces manuálneho zrušenia párovania sa musí vykonať individuálne pre každé zariadenie, a preto môže byť dosť časovo náročný.

Obnovenie sieťového hesla

Ak zabudnete heslo k sieti, je možné ho obnoviť, ak ste pri zdieľaní siete zadali platnú e-mailovú adresu správcu. Najprv skúste zadať heslo. Ak zadáte nesprávne heslo, zobrazí sa vám možnosť **Obnoviť heslo**. Výberom tejto možnosti sa na e-mailovú adresu správcu, ktorú ste pôvodne zadali pri zdieľaní siete, odošle odkaz na obnovenie hesla. Odkaz na obnovenie hesla je platný 15 minút. Skontrolujte si e-mail.

Nastavenia aplikácie

Stránka nastavení aplikácie ponúka nasledujúce možnosti:

- Zmena témy aplikácie
- Zmeňte jazyk aplikácie Casambi
- Automaticky vybrať predtým použitú sieť • Povolit/zakázať upozornenie na nespárované zariadenie
- Povolit/zakázať mostík Philips Hue
 - o Poznámka: Svetlá Philips Hue sú obmedzené na manuálne ovládanie iba cez WiFi pripojenie pomocou aplikácie Casambi. Ovládanie cez Bluetooth nie je možné, preto nie je možné na ovládanie svetiel použiť spínače, senzory alebo časovače s podporou Casambi.
- Povolit/zakázať tlačidlá pomoci
- Skryť posuvníky na celú obrazovku: Zakáže prekrytia posuvníkov pri potiahnutí prstom pre stlmenie/zmenu teploty farieb
- Povolit/zakázať funkciu Stránka
- Kontaktujte nás
 - o Možnosti ODOSLAŤ SPÄTNÚ VÄZBU alebo POŽIADAŤ O PODPORU
 - Funkcia ODOSLAŤ SPÄTNÚ VÄZBU slúži výlučne na poskytnutie spätnej väzby spoločnosti Casambi o aplikácii.
 - Funkcia ŽIADOSŤ O PODPORU slúži na použitie, ak máte problém, s ktorým by ste potrebovali pomoc.
 - § Možnosť Zahnúť diagnostiku je predvolene povolená a zahŕňa kópiu vašich aktuálnych sieťových nastavení na analýzu (upozorňujeme, že na to, aby táto funkcia fungovala, musíte byť v dosahu siete Bluetooth a mať prístup na internet).
 - o Ak chcete dostať odpoveď, vždy použite platnú e-mailovú adresu!
- Obnoviť aplikáciu.
 - o Týmto sa aplikácia obnoví na predvolené nastavenia (ako keby bola práve nainštalovaná) a z mobilného zariadenia sa odstránia všetky údaje o sieťach, ktoré ste navštívili. Potom môžete znova nastaviť nastavenia aplikácie podľa svojich preferencií a znova sa prihlásiť do všetkých sietí jednotlivo. Túto možnosť používajte opatrne, ak ste svoju sieť nezdiedali, pretože po resetovaní aplikácie k nej nebudete mať vôbec prístup!
- Odstrániť administrátorské práva: Viditeľné iba v prípade, že ste prihlásení do siete s administrátorskými povereniami.

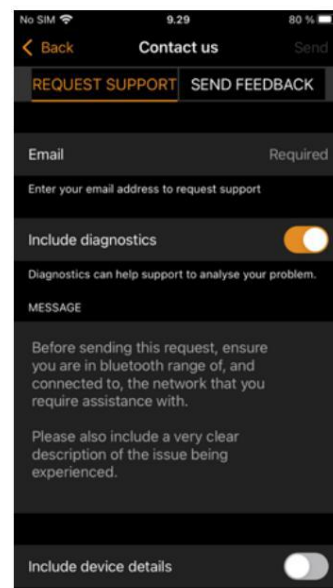
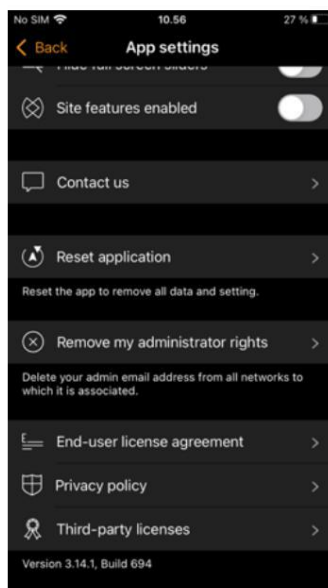
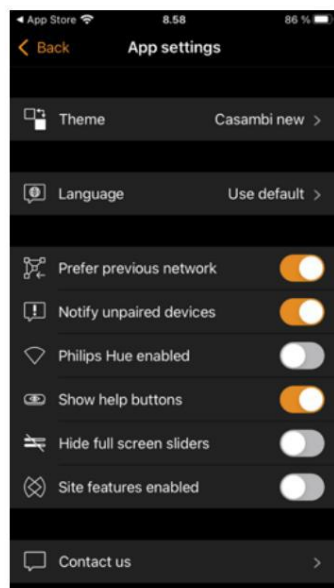
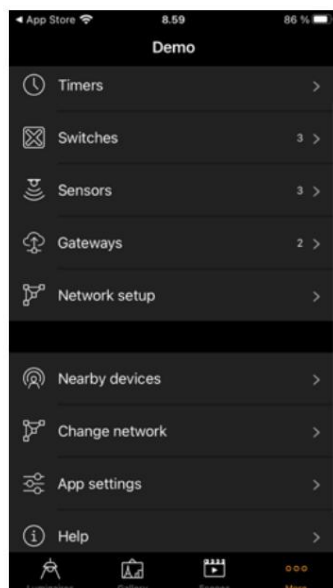

Pomocník

Táto sekcia odkazuje na často kladené otázky (FAQ) na webovej stránke Casambi a na poznámky k vydaniu softvéru Casambi.

Stránka

Lokalita je určená na prepojenie viacerých sietí, ktoré sa nachádzajú na rovnakom mieste a patria do jedného projektu (napr. Rôzne poschodia kancelárskej budovy).

Funkcia Lokalita umožňuje ovládať viacero sietí súčasne, vytvárať scény a časovače pre celú lokalitu. Napríklad budova s tromi poschodiami by mohla mať samostatnú sieť pre každé poschodie a lokalitu by potom mohla byť použitá na prepojenie troch poschodí a ich súčasné ovládanie.

Ak chcete túto funkciu používať, musíte ju najprv povoliť v sekcii nastavení aplikácie. Každá sieť na lokalite musí byť zdieľaná a musí mať povolenú bránu.

Odporúča sa nevykonávať žiadne zmeny v sieti po jej pridaní na lokalitu.

Vytvorenie stránky

- Povoľte funkciu Stránka výberom možností Viac > Nastavenia aplikácie > Funkcie stránky povolené
- Vytvorte si účet na stránke: Viac > Účet > Vytvoriť účet a zadajte požadované údaje
- Prejdite na Viac > Zmeniť stránku (alebo vyberte možnosť Stránky na úvodnej stránke aplikácie)
- Vyberte **možnosť Vytvoriť novú stránku** alebo stlačte tlačidlo + v pravom hornom rohu

Nová lokalita sa teraz zobrazí v zozname Zmeniť lokalitu.

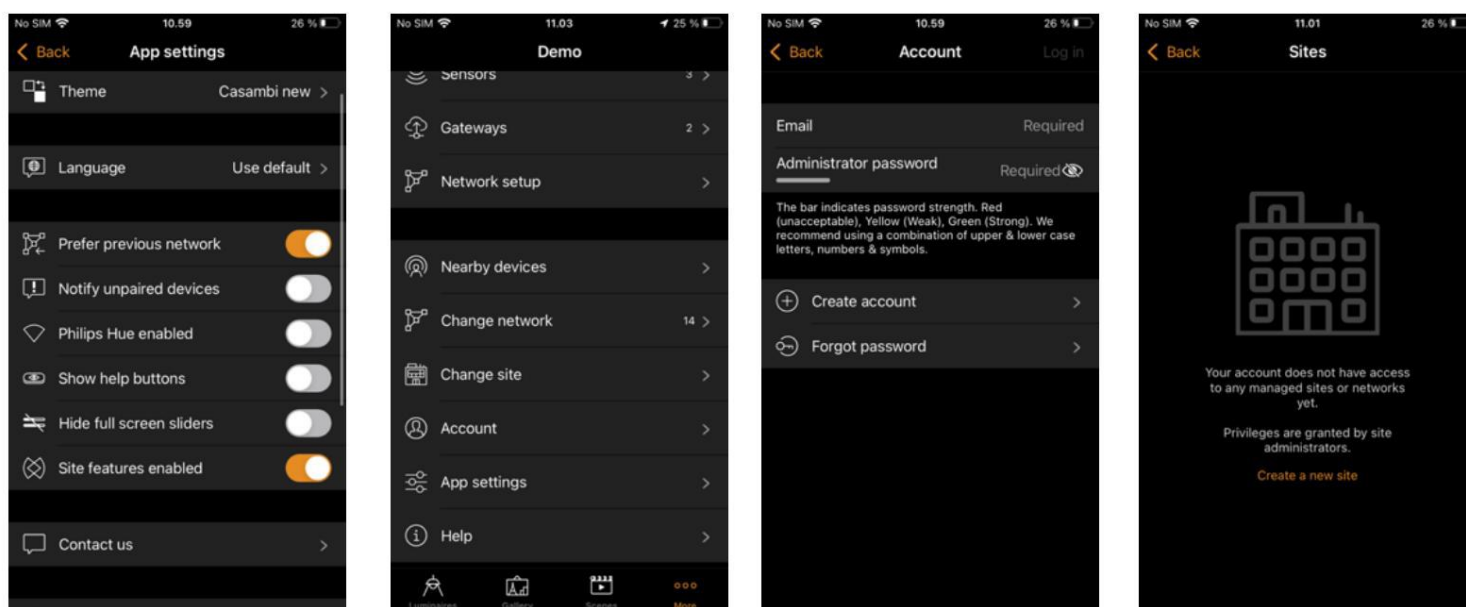

Vyberte požadovanú lokalitu a pridajte na ňu siete:

- Vyberte možnosť **Pridať sieť na lokalitu** a potom vyberte sieť zo zobrazeného zoznamu sietí. Ďalšie siete môžete pridať klepnutím na ikonu **+**
- Po pridaní sietí na stránku klepnite na **Hotovo**

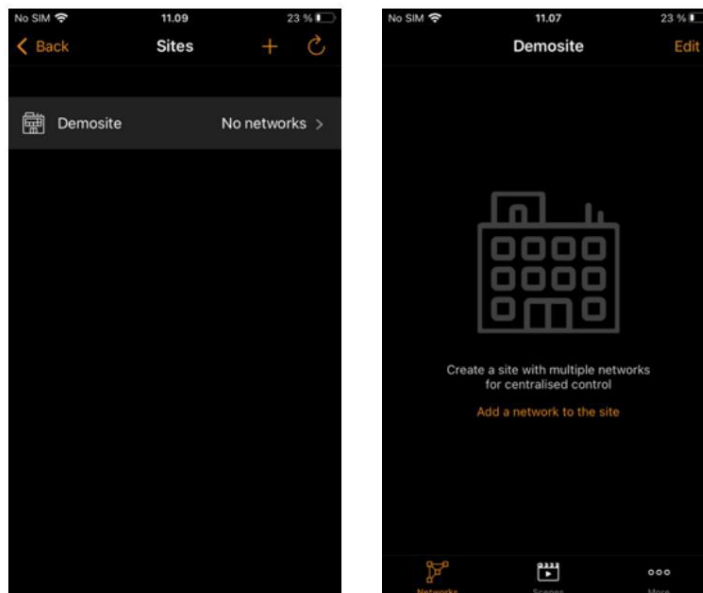

Privilégiá

Po vytvorení Stránky je možné k nej udeliť prístup viacerým ľuďom alebo len konkrétnym sieťam, ktoré sú súčasťou danej Stránky, ak majú aj vlastný účet na Stránke.

Oprávnenia prístupu k stránke

Ak chcete udeliť prístup k lokalite aj iným osobám, vyberte konkrétnu lokalitu, vyberte položky Viac > Oprávnenia a klepnite na +. Zadajte platnú e-mailovú adresu účtu lokality pre osobu, ktorej chcete udeliť prístup. Potom vyberte jej úroveň prístupu. Je možné nakonfigurovať tri rôzne úrovne oprávnení lokality:

- **Používateľ** (predvolené) Môže používať stránku alebo sieť, ale nemôže vykonávať žiadne úpravy.
- **Manažér môže** používať stránku alebo siete a upravovať nastavenia, ale nemôže udeľovať oprávnenia iným účty.
- **Správca môže** upravovať všetky nastavenia a tiež priraďovať oprávnenia iným účtom.

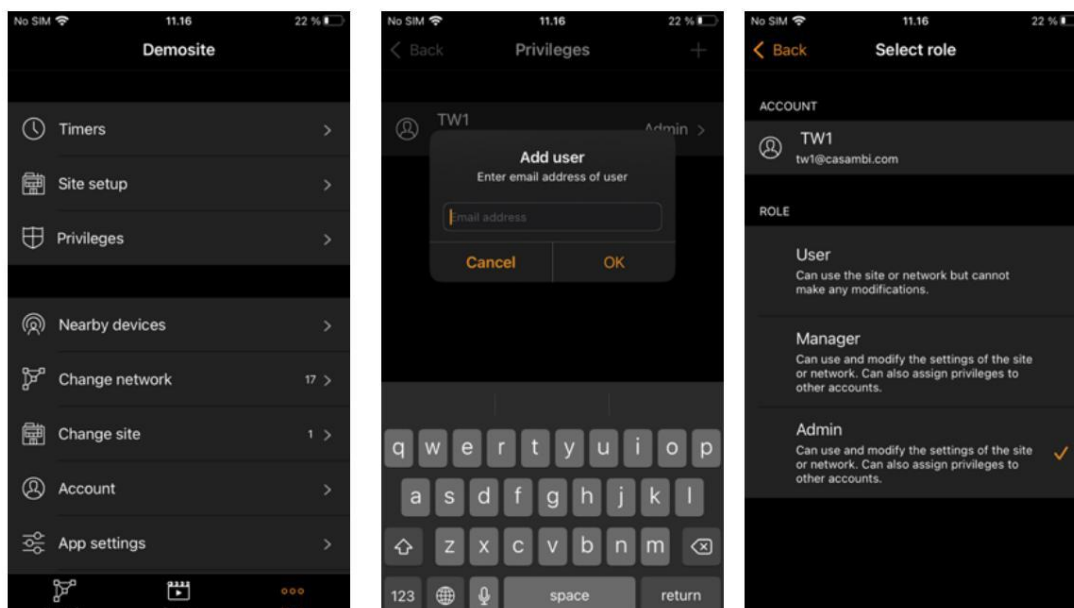

Privilégiá iba pre sieť

Prístupové oprávnenia je možné udeliť iba k sieti, ktorá je súčasťou danej lokality (t. j. žiadny prístup k samotnej lokalite, iba prístup k sieti, ktorá je súčasťou lokality).

Vyberte konkrétnu lokalitu a potom vyberte (klepnite) sieť, ktorej chcete udeliť prístup. Otvorí sa zobrazenie siete. Potom prejdite na Viac > Oprávnenia a klepnite na +. Zadáajte platnú e-mailovú adresu účtu lokality pre osobu, ktorej chcete udeliť prístup. Potom vyberte jej úroveň prístupu. Je možné nakonfigurovať tri rôzne úrovne oprávnení lokality:

- **Používateľ** (predvolené) Môže používať sieť, ale nemôže vykonávať žiadne úpravy.
- **Správca môže** používať sieť a upravovať nastavenia, ale nemôže udeľovať oprávnenia iným účtom.
- **Správca môže** upravovať všetky nastavenia siete a tiež môže priradiť oprávnenia pre danú sieť ostatným s účtom lokality (pri zobrazení siete sa v nastaveniach siete zobrazí ďalšia možnosť oprávnení).

Ak chcete získať prístup k sieťam, ku ktorým máte priradené oprávnenia, prihláste sa do svojho účtu Stránky a potom prejdite na Zmeniť sieť a obnovte zoznam, aby ste videli siete, ku ktorým máte prístup. Samotnú Stránku nebudete môcť zobraziť ani používať.

Ak sa odhlásite zo svojho účtu Site, nestratíte prístup k sieti, ale nebudete mať žiadne správcovské ani administrátorské práva k sieti (ak vám boli udelené). Prihláste sa späť do svojho účtu Site, aby ste znovu získali všetky pridelené oprávnenia k sieti.

Ak máte k svojmu účtu lokality udelené sieťové oprávnenia, nie je potrebné v zobrazení Zmeniť sieť „Prihlásiť sa do siete“. V skutočnosti, pokiaľ nepoznate konkrétne prihlasovacie údaje do siete, prihlásenie prostredníctvom možnosti Prihlásiť sa do siete nebude možné.

Zhrnutie:

- Účty lokality s udelenými oprávneniami lokality majú prístup ku všetkým sieťam, ktoré sú súčasťou lokality.
- Účty lokality s udelenými iba sieťovými oprávneniami majú prístup iba k sieťam a nemôžu vidieť Stránka.

Poznámka:

Nepriďavajte oprávnenia pre účet lokality na úrovni lokality aj siete, najmä ak sú pridelené oprávnenia odlišné. V takom prípade bude mať najvyššie prístupové oprávnenie prednosť bez ohľadu na to, či je pridelené na úrovni lokality alebo siete. T. j. niekto s oprávnením lokality „Používateľ“ a sieťovým oprávnením „Správca“ bude mať v skutočnosti oprávnenie správcu lokality.

Porovnávacie pohľady na to, kde nastaviť rôzne privilégiá:

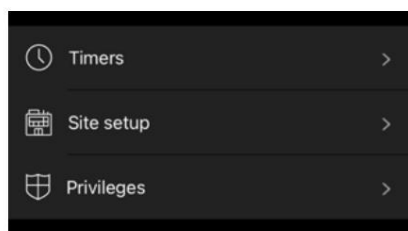
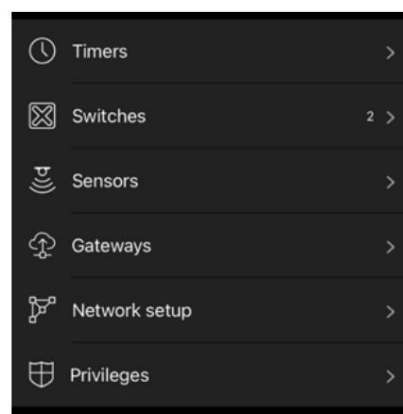
Oprávnenia SITESieťové oprávnenia

Ovládanie siete

Na karte Siete (vľavo dole na obrazovke) je možné ovládať celú sieť rovnakým spôsobom ako jednotlivé svietidlo pomocou rovnakých gest. Po ťuknutí na ikonu siete sa Svietidlá otvorí sa zobrazenie kariet pre danú sieť. Svietidlá v danej sieti potom môžete ovládať bežnými gestami.

Dvojitém ťuknutím na sieť sa táto otvorí a z tohto zobrazenia je potom možné ovládať jednotlivé svietidlá v sieti.

Scény z lokality

Na karte Scény je možné vytvárať scény a animácie na úrovni lokality. Scény na úrovni lokality môžu obsahovať svietidlá z rôznych sietí. Do scény je možné pridať celú sieť. Jednotlivé svietidlá je možné vybrať otvorením siete dvojitým klepnutím na ikonu siete. Vytváranie a úprava scén na úrovni lokality sa vykonáva rovnakým spôsobom ako scény na úrovni siete.

Scény na stránke sa počítajú do maximálneho povoleného počtu 255 scén na sieť.

Časovače stránok

Je možné vytvoriť časovače na úrovni lokality, ktoré ovládajú scény na úrovni lokality. Časovače na úrovni lokality je možné konfigurovať na stránke Lokality > Viac > Časovače. Časovače na úrovni lokality sa konfigurujú rovnakým spôsobom ako časovače na úrovni siete.

Časovače lokality sú uložené v lokálnych sieťach, aj keď časovač nie je viditeľný, ak je skontrolovaný výlučne z konfigurácie lokálnej siete.

Odstránenie lokality

- Vyberte názov lokality na obrazovke Zmeniť lokalitu
- Prejdite na Viac > Nastavenie lokality > Odstrániť lokalitu
- Zadajte heslo k vášmu účtu na stránke a klepnite na **OK**

Odstránenie účtu na stránke

- Po prihlásení do svojho účtu Stránky prejdite na kartu Účet a v dolnej časti obrazovky vyberte možnosť Odstrániť účet. Upozorňujeme, že potom nebudete mať prístup k žiadnym predchádzajúcim Stránkam, ktoré ste vytvorili.

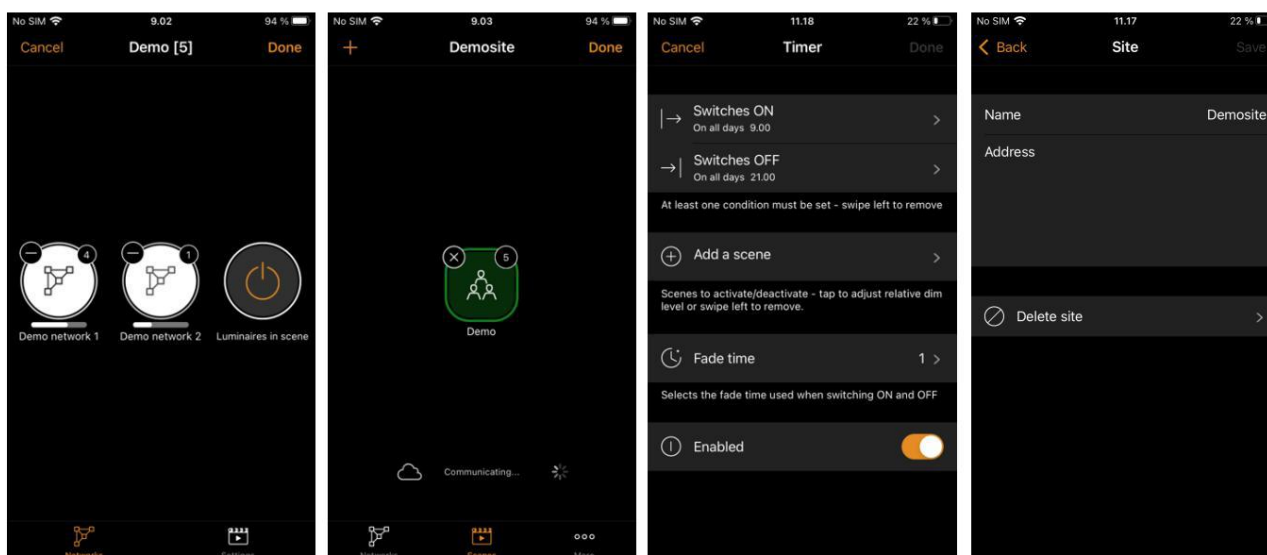

Dodatok

Definície terminológie

Tu nájdete definície niektorých kľúčových pojmov používaných v tejto používateľskej príručke. Slúži len na informačné účely a v žiadnom prípade nie je vyčerpávajúca.

- Neprítomnosť
 - o Stav neprítomnosti alebo neprítomnosti.
- Animácia
 - o Postupnosť scén aktivovaných automaticky vo vopred určenom poradí.
- Automatizácia
 - o Ovládanie čímkoliek, čo nezahŕňa ľudskú interakciu (t. j. časovačmi alebo senzormi).
- Cirkadiánnny rytmus/profil
 - o Zmena teploty farby svetidla (studená/teplá biela) v priebehu času na podporu ľudskej blahoby.
- Uzavretá slučka
 - o Metóda regulácie denného svetla na dosiahnutie konštantnej úrovne osvetlenia v danej oblasti.
- Regulácia denného svetla
 - o Automatické riadenie umelého osvetlenia na základe úrovne prirodzeného svetla meranej jedným alebo viac senzorov.
- Zisk z denného svetla
 - o Odhad množstva dostupného prirodzeného svetla v oblasti priamo pod svetidlom.
Zvýšenie denného svetla sa dá použiť na zabezpečenie toho, aby svietidlá umiestnené v blízkosti okna boli tmenejšie ako svietidlá umiestnené ďalej v miestnosti, čím sa dosiahne efekt rovnakej úrovne osvetlenia v celej miestnosti.
- Externé
 - o Režim senzora denného svetla podobný režimu s otvorenou slučkou, ale určený na použitie, keď senzor poskytuje príkazy stmievania DALI namiesto úrovni luxov.
- Čas stlmenia/stlmenia
 - o Rýchlosť, akou sa svetlá stlmia alebo akou sa ovládanie spustí podkladovým príkazom.
- Zrušit' párovanie rýchlym pohybom
 - o Metóda zrušenia párovania zariadenia zo siete rýchlym odpojením napájania / opätovné pripojenie.
- Skupina
 - o Súbor svietidiel v rovnakej fyzickej oblasti (napr. všetky svietidlá v rade alebo v jednom miestnosti).
- Hierarchia
 - o Softvérová funkcionlita, ktorá definuje, ktorý typ príkazov má prednosť pred ostatnými, keď súčasne sa vykonáva viacero typov príkazov.

- Čas zotrvania
 - o Nastavený časový úsek, po ktorom senzor prítomnosti deaktivuje scénu prítomnosti po tom, čo prestal detekovať pohyb.
- Manuálne ovládanie
 - o Ovládanie fyzickou interakciou (napr. stlačením tlačidla alebo prepínača alebo výberom ikony ovládania či scény v aplikácii).
- Časový limit manuálneho ovládania
 - o Doba, počas ktorej zostáva manuálne ovládanie aktívne (t. j. ak je scéna vybraná tlačidlom, automatizačné príkazy neovplyvnia svietidlá v danej scéne, kým neuplynie časový limit).
- Otvorená slučka
 - o Regulácia denného svetla, kde merací senzor neprijíma žiadne svetlo zo svietidiel, ktoré riadi (t. j. senzor môže byť vonku a svietidlá vnútri).
- Prepísať prítomnosť
 - o Metóda na zvýšenie dôležitosti (priority) denného alebo dátumového časovača v hierarchii riadenia tak, aby sa stal dôležitejším ako príkaz prítomnosti.
- Prítomnosť
 - o Stav pobytu v danej oblasti.
- Zapamätať si posledný stav
 - o Svietidlá si automaticky uložia svoju poslednú úroveň stmievania, keď sú vypnuté (t. j. napájanie NIE JE vypnuté). Keď sú zapnuté, vrátia sa na uloženú úroveň. Táto funkcia tiež prepíše úroveň stmievania scény, ak bola scéna najprv vybratá a potom stmievaná pred prepnutím.
Toto neplatí, ak je scéna vybratá, stmavená a prepínaná medzi nimi na karte scén. V takom prípade sa vyvolá pôvodná scéna.
- Automatizácia životopisov
 - o Zakážte manuálne ovládacie príkazy aktívne na vyššej úrovni v hierarchii riadenia, aby sa umožnilo prevzatie automatickej regulácie (napr. zo senzorov alebo časovačov).
 - o Ak sa to vykoná na karte Svietidlá s otvorenou skupinou, automatické obnovenie sa použije na túto skupinu. iba. V ostatných prípadoch sa to bude vzťahovať na všetky svietidlá v sieti.
- Scéna
 - o Svetelný scenár zvyčajne pozostávajúci z viacerých svietidiel nastavených na požadovanú konfiguráciu (napr. úroveň jasů a farby).
- Inteligentné prepínanie
 - o Možnosti jednoduchého ovládania osvetlenia v závislosti od toho, ako je nastavený vypínač svietidla vypnuté a zapnuté.
- Spustenie -> Posledný stav
 - o Po odpojení a obnovení napájania sa svietidlá zapnú na stlmenej úrovni, na ktorej boli pred výpadkom napájania.
- Časový limit
 - o Dĺžka doby, počas ktorej je príkaz aktívny.
- Prepnúť
 - o Zapnutie/vypnutie svietidla pomocou zariadenia s podporou Casambi (t. j. zariadenie zostáva zapnuté).

Zrušenie párovania zariadení zo siete

V aplikácii je niekoľko miest, kde môžete zrušiť párovanie zariadení s podporou Casambi zo siete.

Pre významné osobnosti:

- Prejdite na kartu „Svietidlá“ a klepnite na „upraviť“. Zrušte párovanie svietidla klepnutím na („X“), ktoré sa zobrazí v rohu príslušnej ikony svietidla.
- Prejdite na kartu „Svietidlá“ a dvojitým klepnutím na ikonu svietidla otvorte jeho vlastnosti. Prejdite na možnosť „Zrušiť párovanie zariadenia“.

Pre prepínače:

- Prejdite na kartu „Prepínače“, ktorá sa nachádza na karte „Viac“.
- Klepnite na prepínač, ktorého párovanie chcete zrušiť. Prejdite na možnosť „Zrušiť párovanie zariadenia“.
 - Upozorňujeme, že prepínače napájané z batérie je možné zrušiť párovanie iba vtedy, keď sú aktívne. V prípade Xpress je to vykonané súčasným stlačením dvoch tlačidiel.

alebo...

- Na zariadeniach so systémom iOS môžete tiež prejsť prstom doľava na zariadení, ktoré chcete zrušiť spárovanie, a vybrať možnosť „zrušiť párovanie“ možnosť.

alebo...

- Na zariadeniach so systémom Android môžete dlho stlačiť zariadenie, ktoré chcete zrušiť spárovanie, a vybrať možnosť „Zrušiť párovanie“ možnosť „zariadenie“.

Pre senzory:

- Prejdite na kartu „Senzory“, ktorá sa nachádza na karte „Viac“.
- Klepnite na senzor, s ktorým chcete zrušiť párovanie. Prejdite na možnosť „Zrušiť párovanie zariadenia“.

alebo...

- Na zariadeniach so systémom iOS môžete tiež prejsť prstom doľava na zariadení, ktoré chcete zrušiť spárovanie, a vybrať možnosť „zrušiť párovanie“ možnosť.

alebo...

- Na zariadeniach so systémom Android môžete dlho stlačiť zariadenie, ktoré chcete zrušiť spárovanie, a vybrať možnosť „Zrušiť párovanie“ možnosť „zariadenie“.

Pre internetové brány:

- Prejdite na kartu „Brány“, ktorá sa nachádza na karte „Viac“.
- Vyberte bránu, ktorú chcete zrušiť spárovanie, a stlačte ikonu „Kôš“ v pravom hornom rohu

Pre brány riadiacich zariadení (napr. CBU-DCS s profilom brány DALI)

- a) Prejdite na kartu „Brány“, ktorá sa nachádza na karte „Viac“.
- b) Vyberte bránu, ktorú chcete zrušiť spárovanie. Prejdite na možnosť „Zrušiť párovanie zariadenia“.

Pre akékoľvek zariadenie s podporou Casambi (okrem internetových brán):

- Prejdite na obrazovku „Zariadenia v okolí“, ktorá sa nachádza na karte „Viac“.
- Nájdite zariadenie, ktoré chcete zrušiť spárovanie, klepnite naň a vyberte možnosť „Zrušiť párovanie zariadenia“.
 - Týmto sa zruší párovanie svietidla, ak máte k nemu práva na úpravu (administrátorské práva) siete.
- Ak nemáte práva na úpravu siete, s ktorou je zariadenie spárované, musíte mať prístup k vypínaču zariadenia, aby bolo možné zrušiť párovanie.
 - Klepnite na zariadenie, ktoré chcete zrušiť spárovanie, a vyberte možnosť „Zrušiť párovanie zariadenia“. Aplikácia otvorí obrazovka „Zrušiť párovanie“.
 - Klepnite na tlačidlo „Štart“ a zobrazí sa oranžová „časová lišta“, ktorá sa začne posúvať obrazovku.
 - Počas pohybu lišty po obrazovke vypnite vypínač a znova zapnúť.
 - Ak je zrušenie párovania úspešné, zobrazí sa hlásenie, že svietidlo bolo zrušené.
 - Ak sa to nepodarí, skúste to znova, ale vypínajte a zapínajte napájanie pomalšie (toto môže byť potrebné pre zariadenia, ktoré používajú dodatočný zdroj napájania, napríklad CBU-PWM4)

Ak chcete zrušiť párovanie akéhokoľvek zariadenia napájaného z batérie, musíte ho najprv aktivovať, aby sa v aplikácii Casambi zobrazovalo ako online.

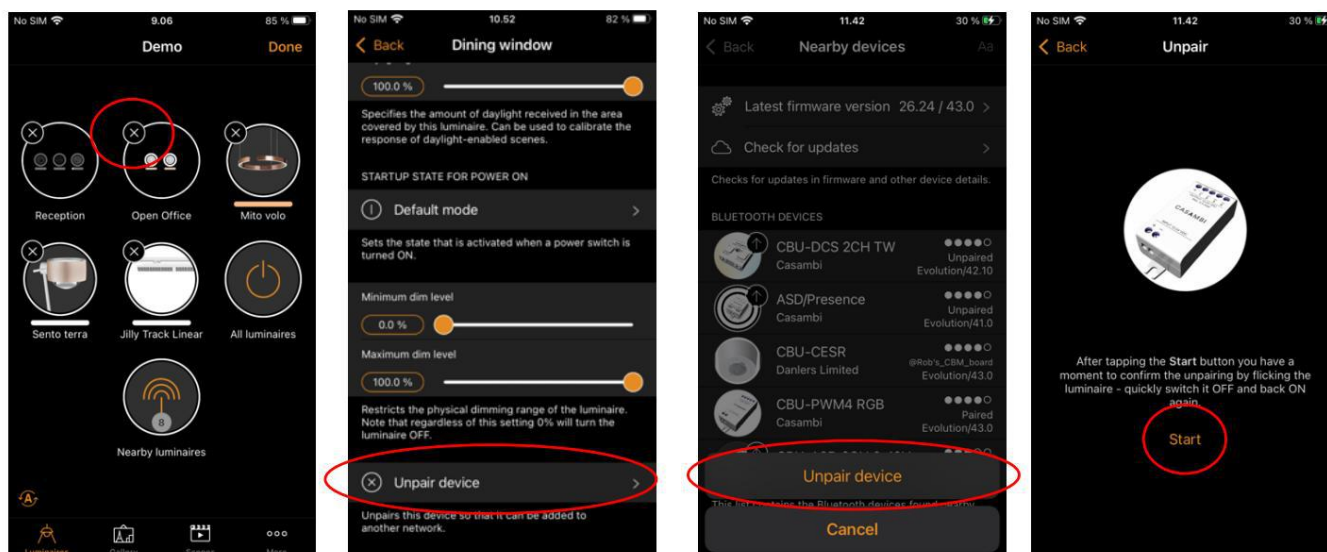

Tipy na riešenie problémov (pozri tiež: <https://support.casambi.com/support/home>)

Ak máte problém so sieťou Casambi, pred požiadanim o podporu si overte nasledujúce.

Nižšie sú uvedené dva najčastejšie hlásené problémy a podrobnosti o správnom spôsobe odoslania spätnej väzby podpore Casambi, ak potrebujete ďalšiu pomoc.

Najčastejší problém („spárované“ zariadenie)

Prvá vec, ktorú musíte urobiť, ak máte problém, je prejsť do zobrazenia Zariadenia v okolí, nájsť zariadenie, ktoré spôsobuje problém, a skontrolovať jeho sieťový názov.

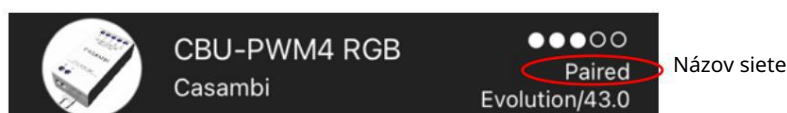

Používatelia tento problém často hlásia niekoľkými spôsobmi. Napríklad:

- Nemôžem ovládať zariadenie.
- Nemôžem pridať zariadenie do mojej siete.
- Už nemôžem ovládať zariadenie.
- Kúpil(a) som si nový telefón a teraz nemôžem ovládať svoje zariadenia.
- Zrušil(a) som spárovanie zariadenia a teraz ho nemôžem ovládať.
- Zariadenie vidím, ale nemôžem ho používať.

Ak je „spárované“, možné dôvody, prečo sa to stalo, sú:

- Vytvorili ste sieť typu „Nezdieľaná“, spárovali ste zariadenia a potom ste v nastaveniach aplikácie „Obnovili aplikáciu“. Týmto sa aplikácia obnovila na predvolené nastavenie (t. j. tak, ako bola pri prvej inštalácii), kde neboli vytvorené žiadne siete ani spárované zariadenia. To následne viedlo k tomu, že ste nemohli ovládať zariadenia, pretože sú teraz súčasťou neexistujúcej siete.
- Vytvorili ste nezdieľanú sieť a spárovali ste zariadenie, potom ste aplikáciu odstránili a znova nainštalovali. • Vytvorili ste nezdieľanú sieť a spárovali ste zariadenie, neskôr ste si kúpili nový telefón bez toho, aby ste najprv zdieľali sieť zo starého telefónu. • Odstránili ste zo siete zariadenie, ktoré nie je napájané.
- Sieť, s ktorou bolo zariadenie spárované, bola odstránená.
- Zariadenie je súčasťou siete, ku ktorej nemáte prístupové práva alebo nepoznáte prihlasovacie údaje.

Riešenie: Zariadenie je potrebné zrušiť a potom ho znova spárovať so sieťou.

Zrušenie

- párovania: • Klepnite na „spárované“ zariadenie, ktoré chcete zrušiť, a vyberte možnosť „Zrušiť párovanie zariadenia“.
 - Aplikácia otvorí obrazovku „Zrušiť párovanie“.
- Klepnite na tlačidlo „Štart“ a zobrazí sa oranžový „časový pruh“, ktorý sa začne pohybovať po obrazovke. o Počas pohybu pruhu po obrazovke vypnite napájanie a znova zapnite. Týmto by sa malo zariadenie zrušiť.
- o Ak sa zrušenie párovania podarí, zobrazí sa hlásenie, že svietidlo bolo zrušené. o Ak sa to nepodarí, skúste to znova, ale vypnite a znova zapnite napájanie pomalšie (toto môže byť potrebné pre zariadenia, ktoré používajú dodatočný zdroj napájania, ako napríklad CBU-PWM4). • Ak sa zrušenie párovania naďalej nedarí, pravdepodobne nie je vypínač správny pre zariadenie, ktoré sa pokúšate zrušiť.

Svetlá zhasnú samy od seba

- Svetlá sa ovládajú iba z aplikácie alebo pomocou spínačov:

Ak ovládáte svetlá pomocou vypínača Casambi a svetlá sa automaticky vypnú po približne 2 hodinách (počas dňa) alebo 30 minútach (počas večera/noci), dôvodom je, že je povolená hierarchia ovládania a hodnoty časového limitu manuálneho ovládania sa používajú na automatickú deaktiváciu manuálneho ovládania (t. j. príkazu z vypínača).

Riešenie: Prejdite na nastavenie siete, obrazovku Možnosti ovládania a vypnite hierarchiu ovládania.

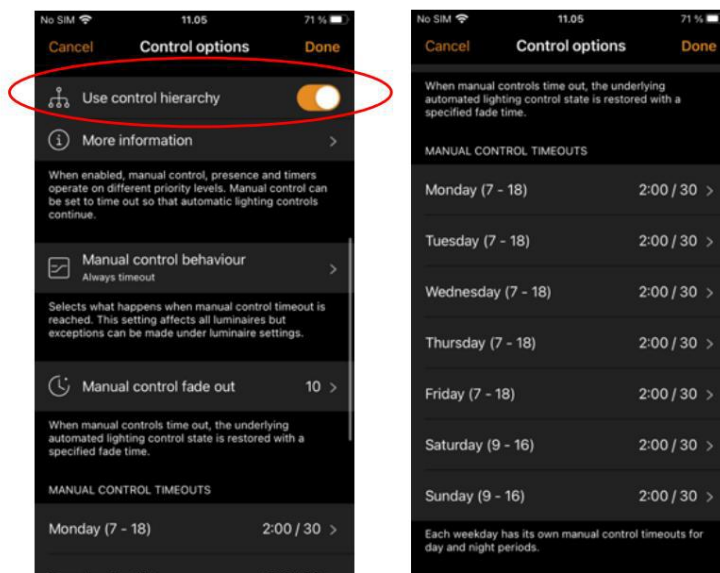

- Svetlá sú ovládané senzormi:

Senzory majú čas oneskorenia, čo je doba, ktorú senzor čaká po prerušení detekcie pohybu, kým deaktivuje scénu, ktorú ovláda. Čas oneskorenia sa spustí hneď, ako senzor prestane detekovať pohyb. Ak dlhší čas nehybne sedíte alebo ak váš senzor nie je obzvlášť citlivý na pohyb, svetlá sa môžu vypnúť.

Riešenie: Predĺžte dobu zotrvania senzora.

Kontaktovanie podpory Casambi

Aplikácia Casambi dokáže odoslať diagnostickú správu z vašej siete, aby sme mohli problém vyriešiť na dialku. Aby táto funkcia fungovala správne, musíte:

1. Musíte byť fyzicky v dosahu komunikácie Bluetooth niektorých zariadení v problémovej sieti.
2. Musíte mať internetové pripojenie.

Postup: •

Uistite sa, že ste v dosahu a pripojení k sieti, s ktorou potrebujete pomoc. • V aplikácii Casambi prejdite na: Nastavenia aplikácie, Kontaktujte nás a v hornej časti vyberte POŽIADAŤ O PODPORU obrazovky. • Zadajte

svoju e-mailovú adresu, na ktorej vás môžeme kontaktovať • Uistite sa, že je povolená možnosť Zahrnúť diagnostiku (predvolené by už mala byť povolená) • V poli Správa: • Potvrďte presný názov problematickej siete • Jasne opíšte problém, s ktorým

sa stretávate • NEZHRŇUJTE podrobnosti o zariadení, pokiaľ vás spoločnosť Casambi výslovne nepožiadala o ich povolenie. • Stlačte tlačidlo „Odoslať“ •

Možnosť Odoslať sa neaktivuje, pokiaľ nezádáte e-mailovú adresu a

správa.

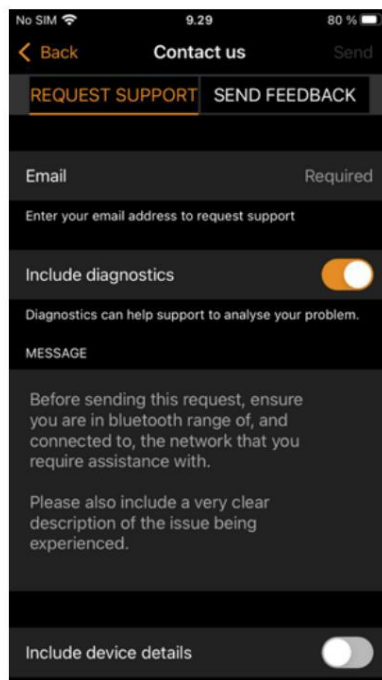

V závislosti od veľkosti vášho systému môže nahranie diagnostického súboru trvať niekoľko minút.

Správne odoslanie diagnostických údajov pomáha našim špecialistom technickej podpory pri diagnostikovaní:

- Zariadení online/offline •
- Zariadení s nízkou/vybitou batériou •
- Potenciálne chybných zariadení •
- Problémov so silou signálu vo vašej sieti • Potenciálnych chýb programovania
- ...

Vysvetlenia bannerov s ikonami zariadení

Možné ikonové bannery, ktoré sa môžu zobraziť nad ikonou svietidla na karte Svietidlá:

Text	Poznámky
Aktualizácia xx%	Percento priebehu aktualizácie firmvéru
Vyžaduje sa aktualizácia	K dispozícii je novšia verzia firmvéru
Zlyhanie konfigurácie	Chyba konfigurácie hardvéru, zlyhanie I/O, nekompatibilný hardvér, chýbajúci ovládač
Zlyhanie ovládača	Chyba ovládača špecifického pre DALI
Prehriatie svietidla	Zariadenie prekročilo svoju tepelnú špecifikáciu
Porucha svietidla	Profil zariadenia nie je správny pre pripojenú záťaž (napr. PWM4 nastavený na 4-kanálový režim, ale fyzicky pripojených iba 3 kanálov LED pásika)
Skrat	Zistený skrat
Preťažený	Zariadenie je preťažené. Môže to byť spôsobené aj nadmerným nárazovým prúdom.
Otvorený obvod	Zariadenie zistilo, že nie je pripojená žiadna záťaž
Pripravené na aktualizáciu	Firmvér pripravený na aktualizáciu z Classic na Evolution

Príklady ikon:



Možné bannery s ikonami, ktoré sa môžu zobraziť nad ikonou zariadenia v zobrazení zariadení v okolí:

Text	Poznámky
Zhoda adresy	Označuje zariadenie, ktoré bolo predtým „spárované“ so sieťou a ktoré mohlo byť nesprávne zrušené. Tento banner sa môže zobraziť pri použití možnosti „Nahradiť zariadenie“.
Prototyp	Zariadenia bez správneho hlavného kľúča. Nepoužívajte v skutočných inštaláciách.
Nedôveryhodný	Overenie počas autentifikácie zariadenia zlyhalo. Dôvody môžu byť: <ul style="list-style-type: none"> • Aplikácia nedokáže nájsť verejný kľúč pre zariadenie • Nezhoda medzi dátumom zariadenia a očakávaným dátumom aplikácie

Príklad ikony:



Inteligentný prepínač

Vďaka funkcii inteligentného vypínača je možné bežné nástenné vypínače použiť ako stmievače alebo ich nakonfigurovať na ovládanie svietidiel či scén. Táto funkcia je dostupná iba pre zariadenia Casambi s priamym sieťovým vstupom. Produkty, ktoré používajú dodatočný zdroj napájania (napr. CBU-PWM-4), nemajú funkciu inteligentného prepínača.

Režim inteligentného spínača je možné nakonfigurovať v aplikácii Casambi. Každému svietidlu s podporou Casambi je možné priradiť iný režim inteligentného spínača. Inteligentný spínač môžete napríklad použiť na zapnutie scény po príchode domov alebo na prepnutie osvetlenia podľa potreby pri večierku či filmovom večeri.

Prejdite na kartu Svietidlá a dvakrát klepnite na ikonu svietidla, ktorému chcete priradiť režim inteligentného prepínača.

Prejdite do sekcie Inteligentný prepínač a výberom aktuálneho režimu otvorte výber Inteligentný prepínač.

Možné režimy inteligentného prepínača sú:

- Nepoužíva sa •
- Stmievanie a úspora (Ovláda jedno svietidlo)
- Prepínanie režimov (ovláda jedno svietidlo)
- Ovládanie scén (Ovláda jedno alebo viac svietidiel)
- Cyklovanie scén (Ovláda jedno alebo viac svietidiel)
- Aktívny / Pohotovostný režim (Ovláda jedno alebo viac svietidiel)
- Núdzový režim aktivuje scénu, ktorú nie je možné manuálne prepísať, kým nie je ovládacie zariadenie vypnuté (iba pre sieť Evolution)
- Prítomnosť (replikuje senzor prítomnosti)
- Prítomnosť/Nepřítomnosť (Replikuje senzor prítomnosti/nepřítomnosti)
- Nepřítomnosť (replikuje senzor nepřítomnosti)
- Obnoviť automatizáciu (skupina) (Obnoví automatizáciu pre jednu skupinu)
- Obnoviť automatizáciu (Obnoví automatizáciu pre celú sieť)

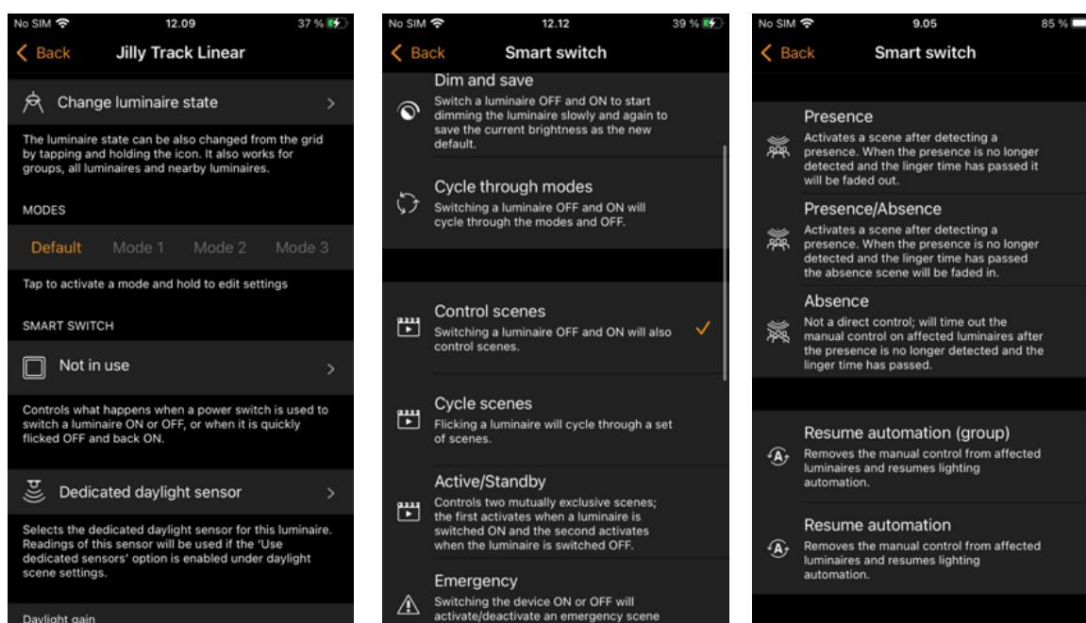

Stlmiť a uložiť

Svietidlá s podporou Casambi je možné nastaviť tak, aby používali režim inteligentného prepínača Dim and Save. To znamená, že na stmievanie a nastavenie predvolenej úrovne osvetlenia môžete použiť hlavný vypínač svietidla.

Ak chcete spustiť proces stmievania, rýchlo VYPNITE a ZAPNITE svietidlo pomocou hlavného vypínača. Po prepnutí vypínača sa spustí proces stmievania. Upozorňujeme, že rýchlosť, akou sa svietidlo stmieva z minimálnej na maximálnu úroveň, bude určená parametrom stmievania prepínača nastaveným na karte Viac, v časti Nastavenie siete > Možnosti ovládania.

Keď svetlo dosiahne požadovaný jas, rýchlo vypnite a znova zapnite hlavný vypínač alebo nástenný vypínač, čím uložíte aktuálnu úroveň ako nový predvolený jas svietidla. Svietidlo potom môžete bežným spôsobom vypínať a zapínať a predvolená úroveň jas sa vyvolá pri každom zapnutí.

Predvolený jas je možné zmeniť opätovným spustením procesu stmievania rýchlym vypnutím a zapnutím.

Ak chcete nastaviť predvolenú úroveň jas späť na maximum, jednoducho prepnete hlavný vypínač do polohy VYPNUTÉ a ZAPNUTÉ a nechajte svietidlo stlmiť na maximálnu úroveň. Po dosiahnutí maximálnej úrovne sa automaticky uloží ako nová predvolená úroveň pre svietidlo.

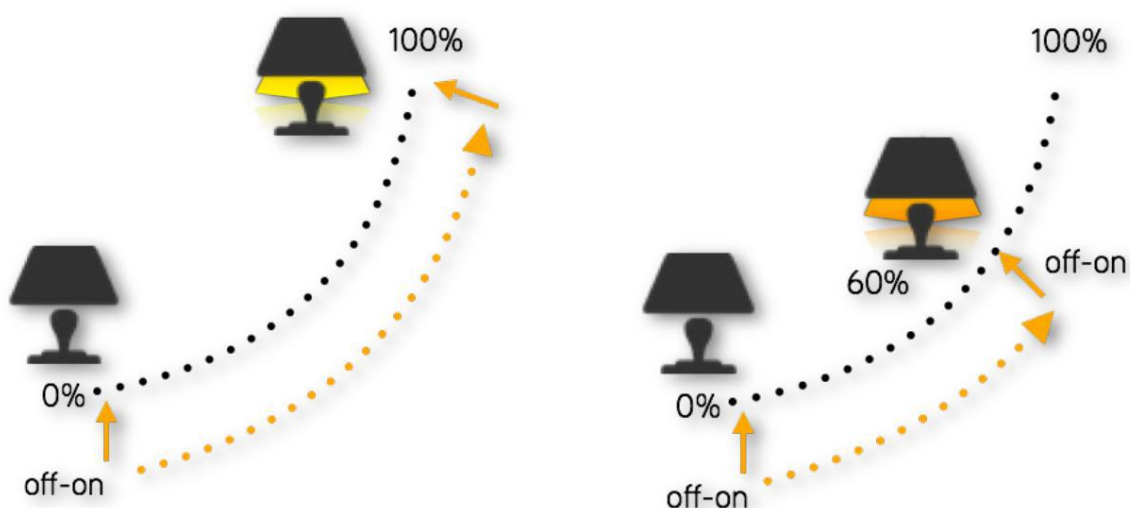

Prepínanie režimov

Ak ste pomocou aplikácie Casambi nastavili rôzne režimy pre svietidlá, môžete vypínač priradiť na ovládanie týchto režimov. Režimy môžu mať rôzne úrovne stmievania, farby alebo teploty farieb. Rýchlym zapnutím a vypnutím vypínača sa bude striedať každý nakonfigurovaný režim a vypnutie (napr. Predvolený, Režim 1, Režim 2, Režim 3, Vypnuté).

Ak chcete nastaviť režim, najprv podržte stlačené číslo režimu, ktorý chcete konfigurovať. Potom sa zobrazí možnosť **Upraviť**. Vyberte možnosť **Upraviť** a upravte úroveň svetla, teplotu farieb alebo farbu svietidla na požadovanú úroveň (dostupné možnosti závisia od typu svietidla). Ťuknutím mimo oblasti nastavenia zatvoríte okno. Zopakujte kroky pre nastavenie ďalších režimov.

Po nastavení všetkých požadovaných režimov klepnite na režim **Inteligentný prepínač** a zo zoznamu vyberte možnosť **Prepínať medzi režimami**. Krok **Vypnutie** je možné vypnúť vypnutím možnosti **Zahrnúť do cyklu VYP**.

Upozorňujeme, že nemusíte nastaviť všetky režimy. Do postupnosti budú zahrnuté iba režimy, ktoré boli nakonfigurované.

Tip: Vytvorte si jednoduchý „stupňovitý stmievač“ uložením režimu 1 = 75 %, režimu 2 = 50 % a režimu 3 = 25 %.

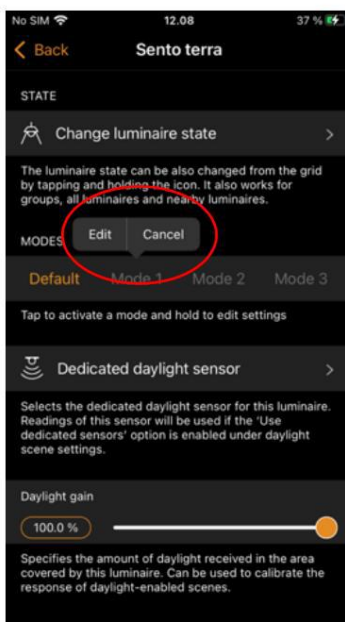

Ovládacie scény

Ak ste si pomocou aplikácie Casambi vytvorili rôzne scény, môžete ich ovládať jedným vypínačom.

Zapnutím svietidla, ktoré má nakonfigurovanú túto možnosť, sa aktivuje určená scéna a svietidlá v danej scéne prejdú do svojho definovaného scenára. Upozorňujeme, že všetky svietidlá v scéne musia byť už zapnuté (možnosť Ovládať scény nezapne žiadne zariadenia).

Vypnutím svietidla s povolenými ovládacími scénami sa vypne daná scéna a svietidlá, ktoré sú aktuálne ovládané danou scénou, postupne zhasnú.

Ak chcete povoliť túto možnosť inteligentného prepínača, vyberte možnosť Ovládať scény v časti Inteligentný prepínač a klepnutím vyberte požadovanú scénu. Zmeny potvrdíte klepnutím na **Hotovo**.

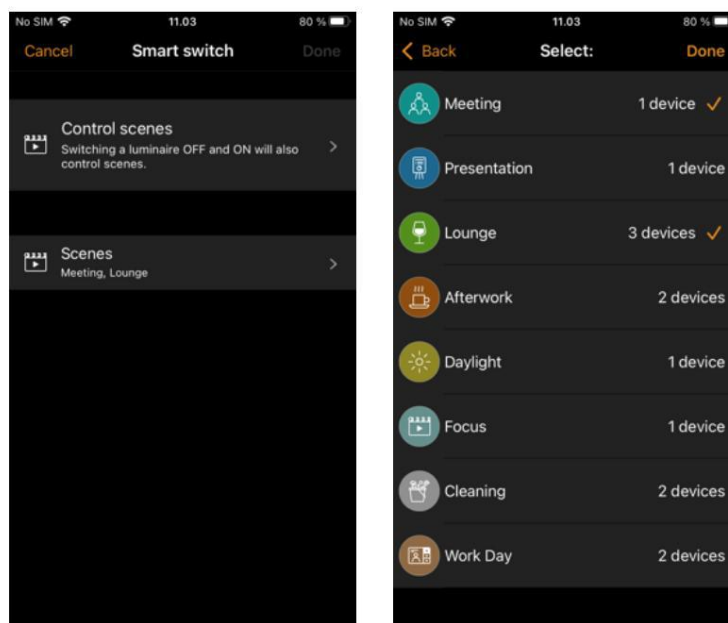

Cyklistické scény

Ak ste pomocou aplikácie Casambi vytvorili rôzne scény, môžete ich prepínať a vypínať jedným vypínačom. Vyberte scény, ktorými chcete prepínať, a prepínaním vypínača vypnite a zapnite vypínač, čím prepínate medzi vybranými scénami a vypínate ich. Krok vypnutia je možné vypnúť vypnutím možnosti Zahrnúť vypnutie do cyklu.

V aplikácii Smart Switch vyberte možnosť Cyklus scén a klepnutím na požadovanú scénu alebo scény ich vyberte. Poradie scén je možné zmeniť aj ich potiahnutím v zozname pomocou troch rovnobežných vodorovných čiar na pravej strane obrazovky vedľa názvu scény. Zmeny potvrdte klepnutím na **Hotovo**.

Scény sa potom aktivujú v uvedenom poradí (zhora nadol).

Príklad: Vybrané scény sú Film a Večera. Možnosť VYPNUTIE v cykle je aktívna:

1. Rýchle zapnutie/vypnutie: Aktivuje sa filmová scéna
2. Rýchle zapnutie/vypnutie: Filmová scéna sa deaktivuje a scéna Večera sa aktivuje
3. Rýchle zapnutie/vypnutie: Scéna večere sa deaktivuje a svetlá sa zhasnú
4. Rýchle zapnutie/vypnutie: Filmová scéna sa znova aktivuje
5.

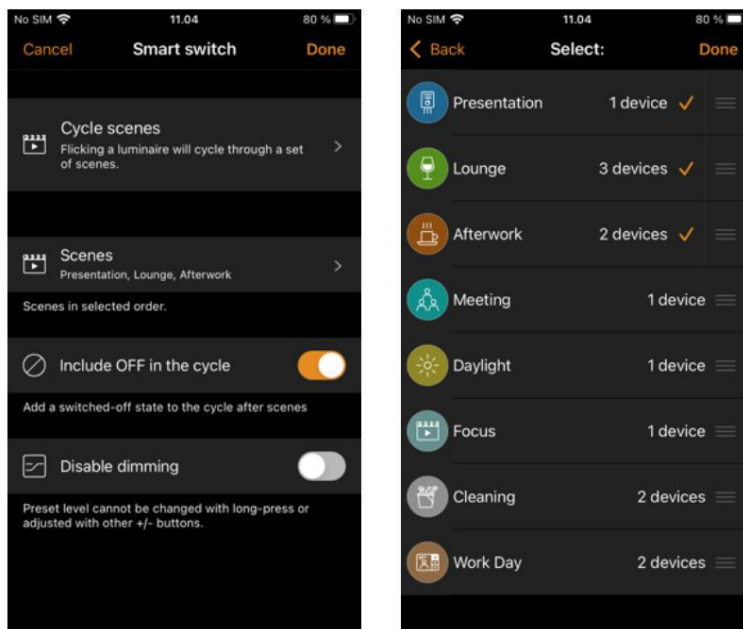

Aktívny/Pohotovostný režim

Pomocou inteligentného prepínača Aktívny/Pohotovostný režim môžete ovládať dve scény, ktoré obsahujú rovnaké svietidlá.

Vytvorte dve scény, jednu scénu, ktorá sa zapne, keď je ovládajúce svietidlo ZAPNUTÉ (t. j. aktívna scéna), a jednu pohotovostnú scénu, ktorá sa zapne, keď je ovládajúce svietidlo VYPNUTÉ. Tento režim je možné použiť napríklad so snímačom pohybu spínaným zo siete pripojeným k CBU-TED s profilom „senzor“.

Príklad: Keď je detekovaný pohyb, senzor zapne napájanie jednotky CBU-TED. Tým sa vyvolá scéna (napr. Svietidlá na 100 %). Keď senzor prestane detekovať pohyb, vypne napájanie jednotky CBU-TED a spustí sa iná scéna (napr. Svietidlá na 30 %).

Upozorňujeme, že svietidlá v oboch scénach musia byť vždy napájané, t. j. nemôžu byť pripojené k rovnakému vypínaču, ktorý sa používa na aktiváciu zariadenia nakonfigurovaného s režimom inteligentného vypínača Aktívny/Pohotovostný režim.

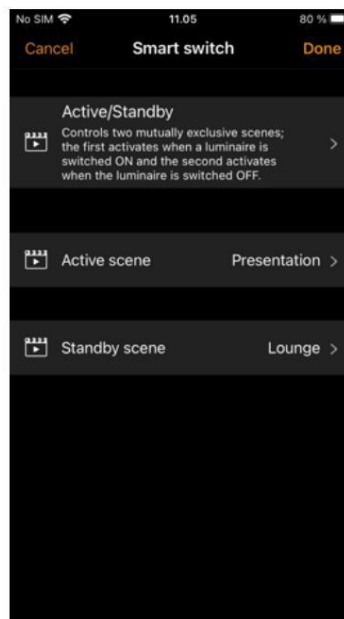

Núdzový stav

Táto možnosť je dostupná iba v sieťach Evolution. Táto funkcia prepíše akékoľvek iné ovládanie vybraných svietidiel v definovanej scéne. Napriek názvu nie je núdzové inteligentné prepínanie určené pre skutočné aplikácie núdzového osvetlenia. Je to skôr možnosť „prepísania“.

K zariadeniu núdzového inteligentného spínača je priradená scéna. Keď sa zariadenie zapne, priradená scéna sa aktivuje a deaktivuje sa až po opätovnom vypnutí napájania zariadenia. T. j. žiadne svietidlá použité v scéne nie je možné ovládať, kým sa zariadenie núdzového inteligentného spínača nevypne.

Svietidlá používané v „núdzovej“ scéne MUSIA byť napájané oddelene od núdzového inteligentného prepínaného zariadenia. T. j. ten istý vypínač nemožno použiť na prepínanie napájania svietidiel v scéne a núdzového inteligentného prepínaného zariadenia.

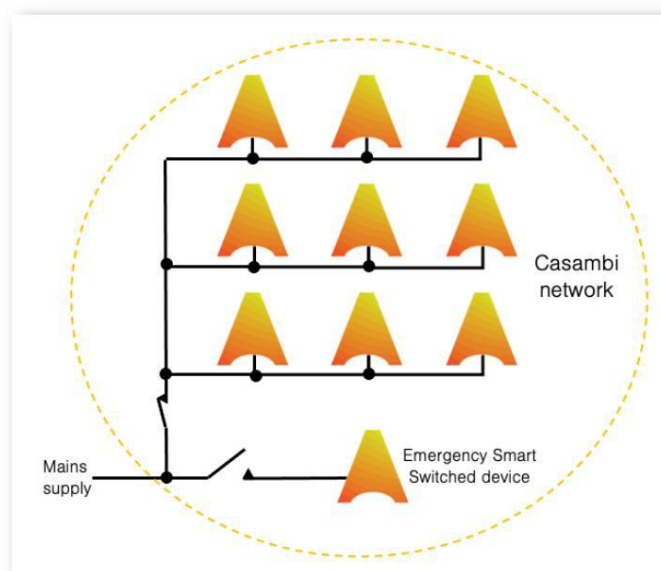
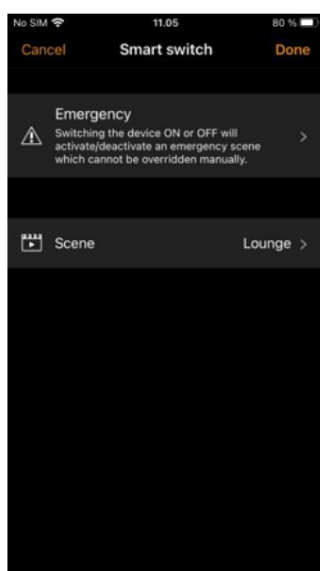

Núdzová scéna bude aktívna iba vtedy, keď je zapnuté napájanie k núdzovému inteligentnému prepínanému zariadeniu

Nepoužíva sa

Niekedy je potrebné, aby hlavný vypínač pri používaní nevykonával žiadne špeciálne činnosti. Nepoužíva sa možnosť vypne funkciu Inteligentný prepínač.

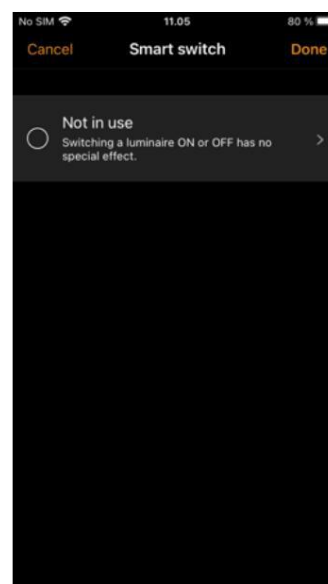

Tlačidlá

Ak je vaše svietidlo s podporou Casambi vybavené tlačidlom, môžete si v aplikácii Casambi vybrať konfiguráciu tlačidla. Môžete ho použiť na stmievanie svietidla alebo na ovládanie viacerých svietidiel jedným tlačidlom. Každému tlačidlu svietidla s podporou Casambi je možné priradiť rôzne režimy.

Napríklad môžete pomocou tlačidla zapnúť niekoľko svietidiel po príchode domov alebo zmeniť osvetlenie tak, aby bolo vhodné na večierok či sledovanie filmu.

Prejdite na kartu Svietidlo a dvakrát klepnite na ovládanie svietidla, pre ktoré chcete zmeniť nastavenie konfigurácie tlačidiel. Rovnaké možnosti konfigurácie tlačidla nájdete aj v sekcii Viac > Prepínače.

Klepnutím na aktuálny režim v časti Tlačidlá otvoríte výber Tlačidlá. Predvolený režim je Ovláda svietidlo.

Dostupné režimy tlačidiel budú závisieť od možností svietidiel vo vašej sieti.

Dostupné režimy sú:

- Nepoužíva sa •
- Ovláda svietidlo
- Ovláda prvok
 - Prvky sú vlastné posuvníky alebo tlačidlá, ktoré vytvorili naši partneri na ovládanie aspekty ich špecifických produktov
- Ovláda skupinu
- Priorita kontrol
- Ovláda scénu
- Ovláda všetky svietidlá
- Funkcia ovládania (obmedzuje tlačidlo na vykonanie konkrétnej akcie)
 - Možnosť ovládacej funkcie pre tlačidlové spínače funguje pre jednotlivé uzly Casambi s 2 alebo viacerými tlačidlami. Ovládaciu funkciu je možné priradiť tak, aby ovplyvnila poslednú vybranú možnosť spustenú jedným z ďalších tlačidiel na tom istom paneli spínačov.

Príklad (panel so 4 tlačidlami): Prepínač 1: Ovláda scénu 1, Prepínač 2: Ovláda scénu 2, Prepínač 3: Ovláda scénu 3, Prepínač 4: Ovláda funkciu: Keď sa stlačí prepínač 1 a aktivuje sa scéna 1, tlačidlo 4 (funkcia ovládania) potom ovplyvní scénu 1. Ak sa stlačí prepínač 2 alebo 3, funkcia ovládania ovplyvní namiesto toho túto vybranú scénu.

Možnosť Ovládacia funkcia nemožno použiť na ovplyvnenie ničoho spusteného iným uzlom (t. j. spusteného z iného prepínacieho panela). T. j. tlačidlo Ovládacej funkcie na jednom paneli nemôže ovplyvniť scénu vybranú iným panelom.

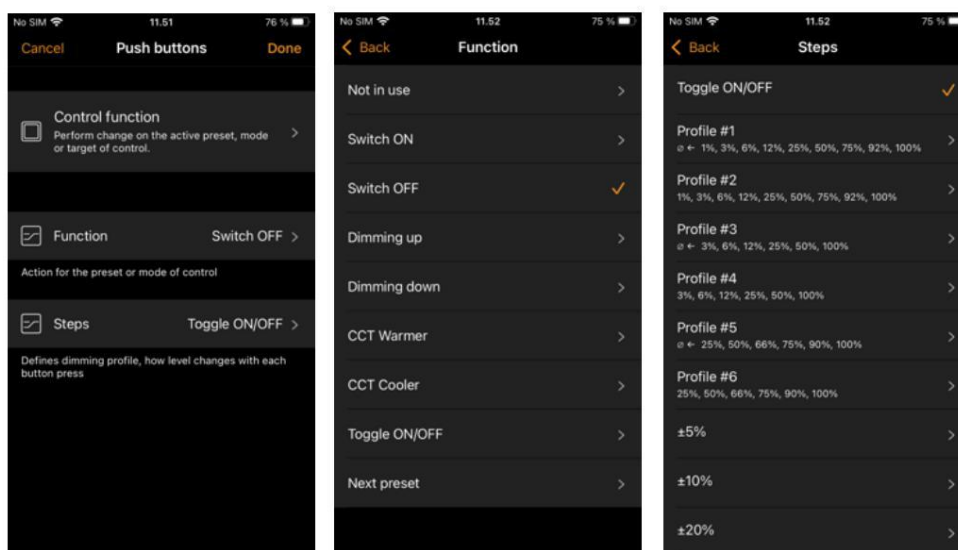

- Nastavenie teploty svetidla • Nastavenie teploty skupiny • Nastavenie teploty všetkých svetidiel • Cyklovanie scén • Aktívny/Pohotovostný režim (Ovláda jedno alebo viacero svetidiel)
- Prítomnosť • Prítomnosť/Neprítomnosť • Neprítomnosť • Obnovenie automatizácie (skupina) • Obnovenie automatizácie •
- Cyklovanie režimov • V vlastnostiach jednotlivých svetidiel je možné nakonfigurovať až 3 režimy.

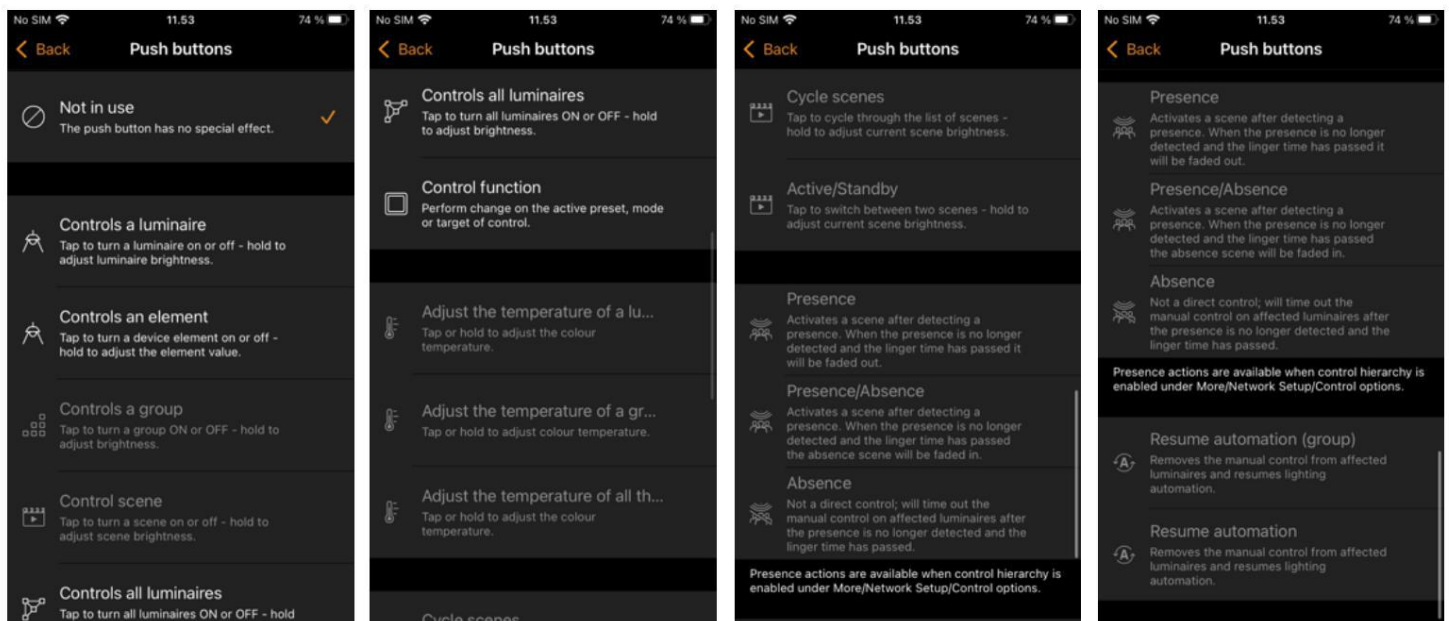

Kalibrácia a nastavenie senzora denného svetla

Vo väčšine prípadov nebude kalibrácia senzora denného svetla potrebná, pretože technológia senzorov je najpoužívanejšia. pravdepodobne dostatočne presný. Ak je však potrebná kalibrácia, najprv sa musí určiť, či by sa mal senzor kalibrovať na meranie dopadajúceho alebo odrazeného svetla.

Rozdiely v špecifikáciách senzorov, ich umiestnení, orientácii a dostupnom prirodzenom a umelom osvetlení v danej oblasti znamenajú, že kalibrácia senzora s podporou Casambi zabezpečí, že hodnota osvetlenia v luxoch nameraná senzorom bude systémom Casambi interpretovaná ako korigovaná hodnota osvetlenia v luxoch pre danú aplikáciu.

Priame (náhodné) svetlo

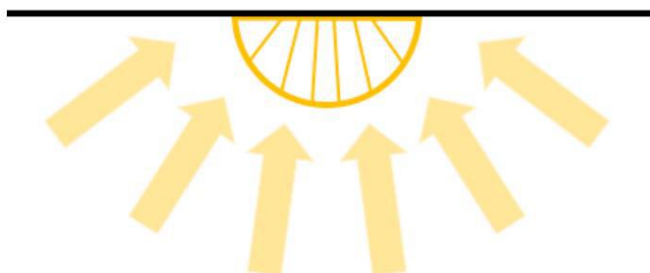

Odrazené svetlo

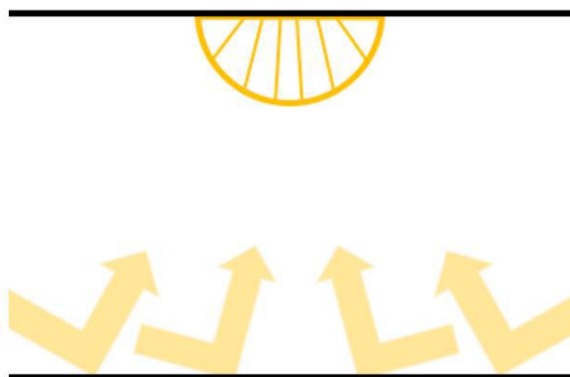

Kalibrácia senzora pre priame (dopadajúce) svetlo

Dopadné svetlo je celkové množstvo svetla, ktoré snímač prijíma, t. j. svetlo, ktoré dopadá na povrch šošovky snímača, ktoré sa zhromažďuje z celej oblasti, kde sa snímač nachádza.

Toto je predvolené meranie a údaj v luxoch, ktorý senzor zobrazí v aplikácii Casambi.

Zvyčajne to nevyžaduje recalibráciu. Obmedzenia senzora však môžu viesť k tomu, že nebude schopný merať celý rozsah luxov, ktorým je vystavený. Môže k tomu dôjsť napríklad, ak je senzor namontovaný na priamom slnečnom svetle.

Ak je potrebná kalibrácia, postupujte podľa krokov uvedených nižšie a kalibrujte údaj zo senzora v aplikácii Casambi.

- Umiestnite luxmeter čo najbližšie k šošovke senzora s podporou Casambi a uistite sa, že šošovka luxmetra smeruje presne rovnakým smerom ako šošovka senzora Casambi.
- Zmerajte množstvo svetla prijatého luxmetrom.
- Otvorte svoju sieť v aplikácii Casambi a prejdite na Viac > Sensory.
- Vyberte požadovaný senzor.
 - Vyberte možnosť Senzor denného svetla.
 - Vyberte možnosť Aktuálna hodnota a zadajte hodnotu luxov nameranú luxmetrom.
 - Klepnite na **OK** a potom na **Hotovo** pre dokončenie kalibrácie.
 - Klepnutím na **Späť** sa vrátite do zobrazenia senzorov.

Pri použití senzora v ktoromkoľvek z režimov denného svetla (prevádzkový režim), ktoré je možné konfigurovať v aplikácii Casambi, bude hodnota luxov použitá pre akékoľvek úpravy korigovaná hodnota luxov prijímaná samotným senzorom. Ak je teda senzor kalibrovaný na priame svetlo, použitie režimu uzavretej slučky pre konštantnú reguláciu svetla sa pokúsi udržať celkové množstvo svetla pre celú oblasť, v ktorej sa senzor nachádza.

Kalibrácia senzora pre odrazené svetlo

Odrazené svetlo je svetlo, ktoré dopadá na povrch objektu alebo objektov umiestnených priamo oproti šošovke senzora s podporou Casambi. Napríklad množstvo svetla dopadajúceho na povrch stola v kancelárii.

Ak sa chcete pokúsiť udržať určité množstvo svetla na danom objekte alebo povrchu, možno budete musieť kalibrovat' hodnotu luxov senzora zobrazenú v aplikácii Casambi. Treba tiež poznamenať, že použitie senzora s podporou Casambi týmto spôsobom znižuje presnosť merania luxov, pretože aplikujete korekčný faktor iba na skutočne nameranú hodnotu luxov, a preto sa presnosť znižuje v celom stmievanom rozsahu a preto, že „cieľový bod merania“ je ďalej od povrchu šošovky senzora.

Kalibrácia pre tento typ použitia:

- Umiestnite luxmeter na povrch požadovaného objektu tak, aby šošovka luxmetra smerovala priamo na šošovku senzora s podporou Casambi.
- Zmerajte množstvo svetla prijatého luxmetrom (táto hodnota sa pravdepodobne výrazne líši od hodnoty luxov prijatá senzorom s podporou Casambi zobrazená v aplikácii).
- Otvorte svoju sieť v aplikácii Casambi a prejdite na **Viac > Sensory**.
- Vyberte požadovaný senzor.
- Vyberte možnosť **Senzor denného svetla**.
- Vyberte možnosť **Aktuálna hodnota** a zadajte hodnotu luxov nameranú luxmetrom.
- Klepnite na **OK** a potom na **Hotovo** pre dokončenie kalibrácie.
- Klepnutím na **Späť** sa vrátite do zobrazenia **Sensory**.

Ak v scéne používate režim denného svetla s uzavretou slučkou, senzor s podporou Casambi sa pokúsi udržiavať konštantné množstvo svetla na povrchu objektu, napríklad na povrchu stola, ktorý sa nachádza priamo pod senzorom.

Ukázalo sa, že kalibrácia senzora pre odrazené svetlo prináša v režime uzavretej slučky menej optimálne výsledky. V scéne s uzavretou slučkou je lepšie nastaviť cieľovú hodnotu na hodnotu luxov skutočne nameranú senzorom.

t. j. Ak chcete nakonfigurovať scénu s uzavretou slučkou na dosiahnutie 500 lx na povrchu:

1. Umiestnite luxmeter na povrch pod senzor
2. Stlňte osvetlenie, aby ste dosiahli požadovaný počet luxov na povrchu (500 lx)
3. V aplikácii Casambi odčítajte hodnotu luxov meranú senzorom (môže to byť napríklad 400 lx)
4. Použite hodnotu osvetlenia senzora v luxoch (400 lx) ako cieľovú hodnotu osvetlenia v luxoch v scéne s uzavretou slučkou denného svetla.

Pri kalibrácii senzora na reguláciu množstva umelého svetla v oblasti je dôležité pamätať na to, aby sa počas kalibrácie vylúčilo čo najviac prirodzeného svetla z oblasti. V ideálnom prípade by tam nemalo byť žiadne prirodzené svetlo. Najlepšie by bolo pokúsiť sa čo najviac dokončiť inštaláciu pred meraním, aby všetky koberce, stoly a iné predmety boli na svojom mieste. To umožňuje čo najpresnejšiu kalibráciu a najlepší rozsah stmievania pre ovládané svietidlá v čo najširšej škále situácií.

Bez ohľadu na zvolenú metódu kalibrácie je potrebné zvážiť, či by na dosiahnutie najlepšieho možného riešenia riadenia osvetlenia bol potrebný jeden alebo viacero senzorov rozmiestnených v danej oblasti. Každý jednotlivý senzor môže vyžadovať kalibráciu pre svetelné podmienky platné pre jeho konkrétnu oblasť inštalácie.

Upozorňujeme tiež, že keď je na ovládanie rovnakých svietidiel v danej oblasti nakonfigurovaných viacero senzorov denného svetla, Hodnoty luxov použité aplikáciou Casambi budú priemerom všetkých hodnôt luxov nameraných senzormi.

Citlivosť a tolerancia

V nastaveniach senzora denného svetla uvidíte možnosti na úpravu citlivosti a tolerancie senzora.

Citlivosť určuje, ako rýchlo bude senzor reagovať na zmeny osvetlenia. Čím vyššia je citlivosť, tým rýchlejší je reakčný čas. Nižšie citlivosti sa zvyčajne volia, aby sa predišlo prípadným nepríjemným situáciám, keď sa svietidlá stmievajú vždy, keď mrak na niekoľko sekúnd zakryje slnko.

Tolerancia definuje, aké veľké musia byť zmeny nameranej hodnoty luxov, aby senzor zareagoval a upravil osvetlenie. Vyššia hodnota vyžaduje väčšie zmeny nameranej hodnoty luxov.

Zisk z denného svetla

Pri konfigurácii regulácie denného svetla pre danú oblasť je dôležité zvážiť, či je potrebné svietidlá nakonfigurovať s posunom zisku denného svetla, aby sa optimalizovali dosiahnuté podmienky stmievania. Zisk denného svetla sa používa najmä vtedy, ak je v oblasti viacero svietidiel, ktoré sú regulované jedným denným svetlom. senzor.

Zisk denného svetla je odhad množstva dostupného prirodzeného svetla, ktoré môže byť prítomné v tej istej oblasti osvetlenej jedným svietidlom. Napríklad svietidlo nainštalované vedľa okna môže byť v polohe, kde je k dispozícii najviac prirodzeného svetla, a preto môže dosiahnuť zisk denného svetla 100 %. Svietidlo, ktoré je ďalej od okna, nebude prijímať toľko prirodzeného svetla, ktoré môže ovplyvniť osvetľovanú oblasť, a preto bude mať menší zisk denného svetla.

Konfigurácia rôznych ziskov denného svetla pre svietidlá v danej oblasti by mala za následok konzistentnejšie osvetlenie v celej miestnosti, ak by sa ovládalo jedným luxovým senzorom. Svietidlá inštalované v blízkosti okna budú stmievať na nižšiu úroveň ako svietidlá umiestnené ďalej v miestnosti, ale používatelia oblasti budú vnímať, že vo všetkých oblastiach v celej miestnosti je k dispozícii podobné množstvo celkového svetla.

Odporúčanou metódou na určenie odhadu zisku denného svetla pre rôzne oblasti by bolo použitie luxmetra a odčítanie údajov v rôznych bodoch bez aktívneho umelého osvetlenia (t. j. k dispozícii je iba prirodzené svetlo). Najvyššiu hodnotu v luxoch možno potom považovať za 100 % zisk denného svetla a na tomto základe možno vypočítať nižšie percentá zisku denného svetla.

Príklad nastavenia denného svetla (väčšina prirodzeného svetla je v blízkosti okna)

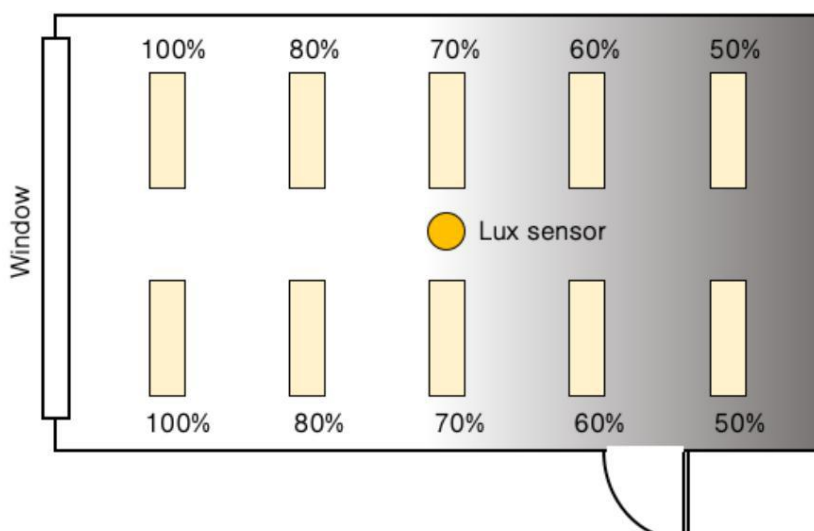

Ak chcete, môžete pre každé svietidlo v sieti Casambi definovať samostatný zisk denného svetla. Predvolene Zisk denného svetla pre svietidlá je nastavený na 100 %.

Ak chcete nastaviť zisk denného svetla pre svietidlo, prejdite na kartu Svietidlá, stlačte **Upraviť** a potom vyberte svietidlo, pre ktoré chcete nastaviť zisk denného svetla. Prejdite na posuvník Zisk denného svetla a upravte ho tak, aby odrážal približné množstvo prirodzeného svetla, ktoré sa podľa vás nachádza v tých istých oblastiach, ktoré svietidlo osvetľuje. Po dokončení klepnite na **Späť** a na **Hotovo** sa vráťte na kartu Svietidlá.

Poznámka: Zvýšenie denného svetla bude fungovať iba pre scény s otvorenou slučkou s denným svetlom.

Vyhradený senzor denného svetla

Ak má svietidlo zabudovaný senzor denného svetla, možno budete chcieť, aby svietidlo reagovalo iba na hodnoty z tohto senzora. Prípadne môžete mať situáciu, keď používate viacero senzorov denného svetla, ale chcete, aby jeden konkrétny senzor ovplyvňoval konkrétne svietidlo. V takýchto prípadoch môžete nakonfigurovať jednotlivé svietidlá tak, aby reagovali iba na konkrétny senzor.

Na karte Svietidlá vyberte **možnosť Upraviť** a potom vyberte svietidlo, ktoré chcete konfigurovať. Prejdite na možnosť Vyhradený snímač denného svetla, klepnite na ňu a zo zobrazeného zoznamu vyberte správny riadiaci snímač. Klepnite na **Hotovo** a potom stlačte **Späť** a potom znova **Hotovo**, čím sa vrátite na kartu Svietidlá.

Pri konfigurácii ovládania denného svetla, Režim prevádzky ako súčasť scény sa zobrazí možnosť Použiť vyhradené senzory. Ak je táto možnosť povolená, svietidlo, ktorému je priradený vyhradený senzor, bude reagovať iba na hodnoty z tohto senzora. Svietidlá, ktoré nemajú priradený žiadny vyhradený senzor, budú ovládané viacerými senzormi, ak sa používajú. Napríklad, ak máte viacero luxových senzorov ovládajúcich osvetlenie v miestnosti, svietidlá bez priradených vyhradených senzorov budú reagovať na priemernú hodnotu luxov zo všetkých senzorov. Svietidlá, ktoré majú priradený vyhradený senzor, budú reagovať iba na hodnotu luxov z konkrétneho vyhradeného senzora.

Úvahy o umiestnení senzorov

Pre dosiahnutie čo najlepšieho výkonu inštalácie na získavanie denného svetla je dôležité starostlivo zvážiť umiestnenie senzorov luxov. Výkon ovládania osvetlenia bude úplne závisieť od toho, čo senzory „vidia“. Toto je obzvlášť dôležité, ak máte osvetľovacie aplikácie závislé od bočného osvetlenia, odrazeného svetla, rozptýleného denného svetla alebo tam, kde priame slnečné svetlo môže ovplyvniť výkon senzora. Je možné, že malá zmena polohy alebo orientácie senzora môže ovplyvniť celkový výkon systému.

V ideálnom prípade by senzory mali byť umiestnené a orientované tak, aby boli chránené pred priamym oslnením. Vnútorne senzory by sa bežne nemali umiestňovať vedľa okna. Najlepšie je umiestniť senzory tak, aby boli len nepriamo osvetlené denným svetlom. Vonkajšie senzory by mali byť chránené pred priamym slnečným žiarením.

Snímač osvetlenia by mal byť umiestnený tak, aby prijímal reprezentatívnu vzorku dostupného denného svetla v danej oblasti. Príliš široké zorné pole môže viesť k detekcii priameho slnečného žiarenia alebo osvetlenia zo svetelných zdrojov mimo kontrolovanej zóny. Príliš úzke zorné pole môže spôsobiť, že snímač bude príliš citlivý na lokálne zmeny jasů.

Pred umiestnením senzora je vhodné použiť samostatný luxmeter na meranie úrovne osvetlenia na potenciálnych miestach a až potom zvoliť konečnú polohu pre senzor denného svetla.

Snímač, ktorý sa používa v režime uzavretej slučky (t. j. je určený na udržiavanie konštantnej úrovne osvetlenia v oblasti alebo na povrchu), sa zvyčajne montuje na strop, aby mohol sledovať reprezentatívnu oblasť, ktorá zahŕňa osvetlenú oblasť, ktorú ovláda. Nemal by byť umiestnený v priamom výhľade na okno alebo napríklad závesné svetidlo.

V ideálnej situácii by sa systémy s uzavretou slučkou mali konfigurovať vtedy, keď chýba všetko svetlo, ktoré nie je riadené senzorom (t. j. v noci bez denného svetla a bez akéhokoľvek iného aktívneho osvetlenia, ktoré nie je riadené senzorom). Okrem toho by bolo najlepšie pokúsiť sa čo najviac dokončiť inštaláciu pred meraním, aby všetky koberce, stoly a iné predmety boli na svojom mieste.

Je to preto, že každý objekt, ktorý sa neskôr dostane do meracieho rozsahu senzora, zmení množstvo odrazeného svetla prijímaného senzorom, a tým ovplyvňuje aj konštantný svetelný výkon.

Snímače s otvorenou slučkou sa zvyčajne montujú na strop a sú orientované smerom k oknu alebo strešnému oknu, aby sledovali prichádzajúce denné svetlo, ale nie osvetlenú oblasť, ktorú majú ovládať. Alternatívne je možné snímače s otvorenou slučkou namontovať ďaleko od osvetlenej oblasti, napríklad vonku. Systémy s otvorenou slučkou sa jednoduchšie konfigurujú, pretože vyžadujú definovanie grafu odozvy stmievania, ktorý ukazuje System Casambi určuje, akú úroveň stmievania má dosiahnuť pre nameranú hodnotu luxov. To znamená, že konfiguráciu je možné vykonať kedykoľvek počas dňa.

Bez ohľadu na zvolený senzor alebo zamýšľaný režim prevádzky by sa mali dodržiavať špecifikácie výrobcu senzora a pokyny na inštaláciu a umiestnenie.

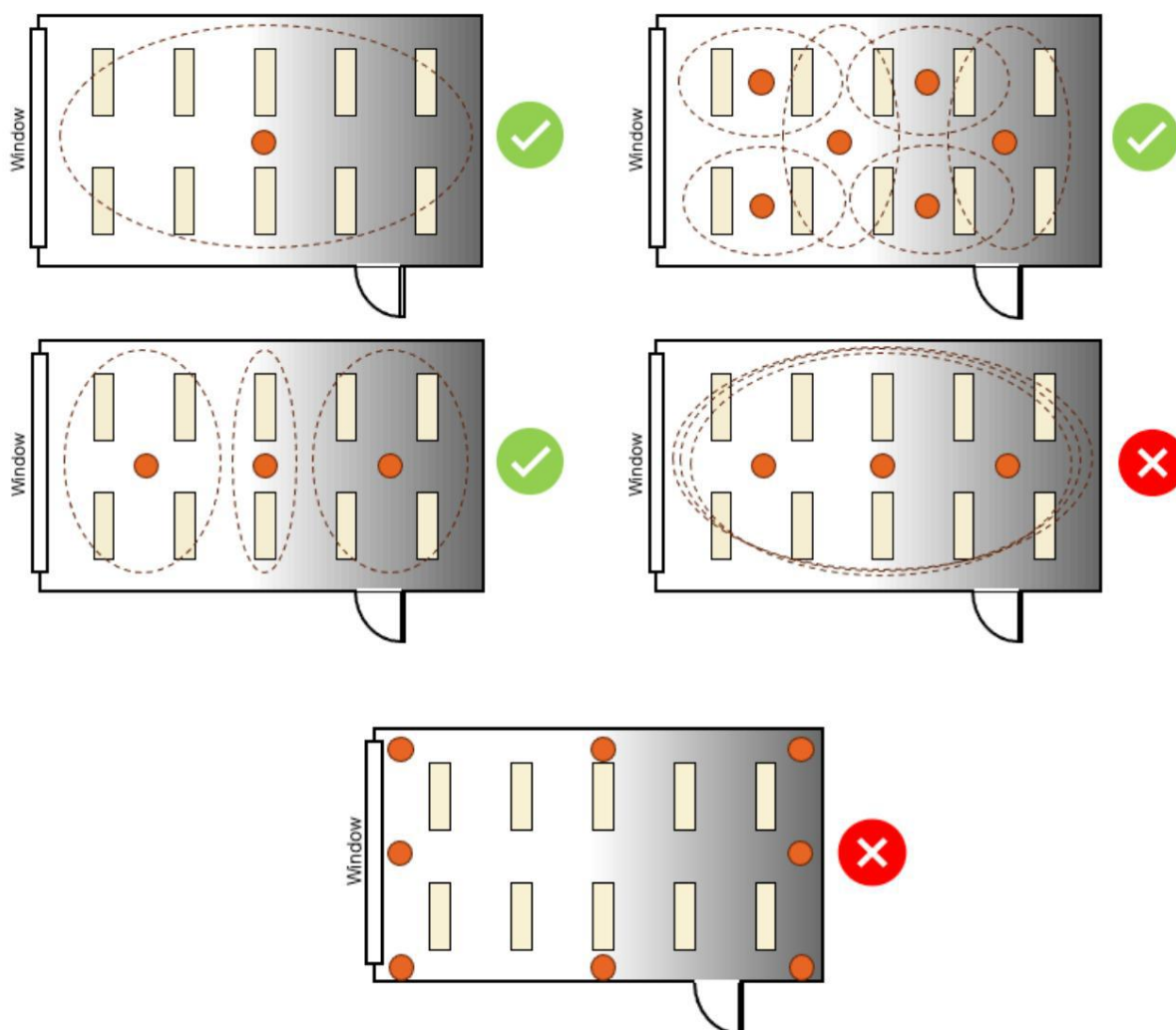

Hierarchia kontrol

Hierarchia riadenia umožňuje spoločné fungovanie manuálneho ovládania osvetlenia a automatického ovládania osvetlenia.

Manuálne ovládanie je akákoľvek fyzická akcia, ako napríklad výber scény klepnutím na ikonu scény v aplikácii, stlačením spínača, tlačidla alebo nastavením otočného ovládača. Automatizované ovládanie sú napríklad príkazy generované senzormi prítomnosti a časovačmi. Každá ovládacia akcia má špecifickú prioritu a ak je na tom istom svietidle súčasne aktívnych viacero ovládacích prvkov, bude sa držať najvyššej priority. V prípade spínačov je tiež možné definovať úroveň priority pre jednotlivé akcie, ak sa použije funkcia prepínača priority ovládacích prvkov (ďalšie informácie nájdete v časti Spínače).

Keď sa odstráni ovládanie s najvyššou aktívnou prioritou, svietidlo sa postupne zmení na ďalšiu aktívnu najvyššiu prioritu. Ak je hierarchia prázdna, svietidlo postupne zhasne.

Úrovne priority (od najvyššej po najnižšiu)

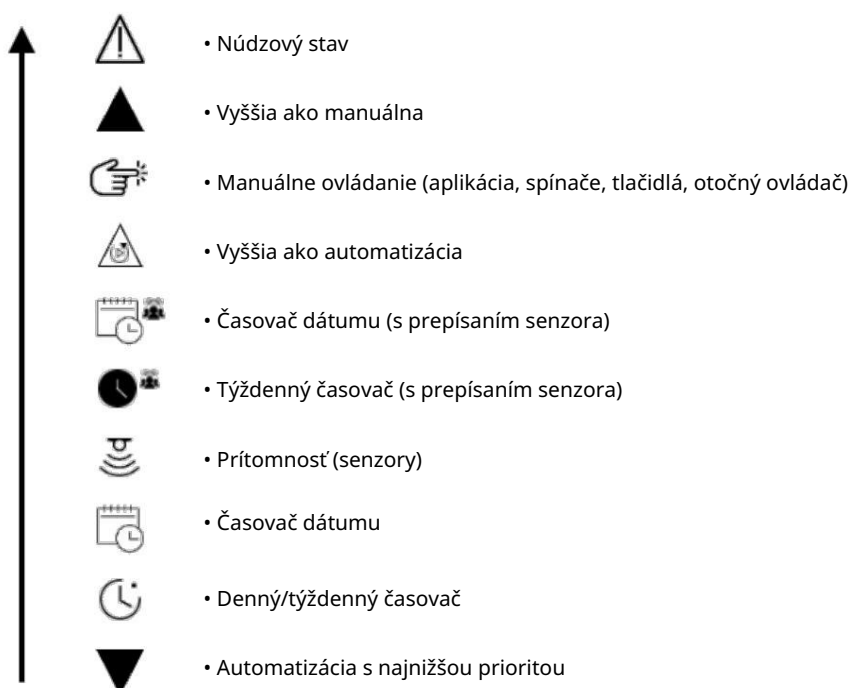

Svietidlá reagujú na príkazy s najvyššou prioritou, ktoré ich ovplyvňujú, aj keď sú aktívne aj príkazy s nižšou prioritou, ktoré ovplyvňujú tie isté svietidlá súčasne.

Príkaz s vyššou prioritou a nižšou úrovňou stmievania stále prepíše príkaz s nižšou prioritou, ktorý má vyššiu úroveň stmievania.

Príkazy s rovnakou úrovňou priority sa vykonávajú v poradí „najnovší má prednosť“. Ak viacero senzorov súčasne ovplyvňuje úroveň stmievania toho istého svietidla, preberá sa najvyššia úroveň stmievania prioritou.

Popisy úrovní priority

Núdzový stav

Táto najvyššia úroveň priority prepíše akékoľvek iné ovládanie vybraných svietidiel v definovanej scéne. Napriek názvu nie je určená na bežné účely núdzového osvetlenia! Je určená skôr na použitie ako „prepísanie systému“. Ak sú svietidlá ovládané na tejto úrovni priority, žiadny iný príkaz na žiadnej inej úrovni priority nebude mať na svietidlá žiadny vplyv, pokiaľ je príkaz Núdzová priorita aktívny.

Vyššia ako manuálna

Aktívne príkazy na tejto úrovni budú mať prioritu pred akýmikoľvek príkazmi nižšej úrovne. Príkaz tejto úrovne priority by mohol byť napríklad priradený spúšťaču zo zatvorenia kontaktu relé v systéme riadenia budovy v prípade núdze. Alternatívne môže byť táto úroveň priority potrebná, ak integrujete Casambi so systémom DALI a potrebujete príkazy zo systému DALI na prepísanie akýchkoľvek manuálnych príkazov, ktoré sa môžu používať v sieti Casambi.

Treba poznamenať, že pomocou možnosti prepínača priority ovládania je možné prepínače nakonfigurovať tak, aby spúšťali akcie na tejto úrovni priority, a to aj v prípade, že prepínač je bežne klasifikovaný ako „manuálna“ (t. j. fyzická) akcia.

Manuálne ovládanie

Toto je predvolená priorita ovládania pre čokoľvek v systéme Casambi, čo sa aktivuje manuálne (t. j. fyzicky), napríklad stlačením fyzického tlačidla alebo spustením scény z ikony scény v aplikácii Casambi.

Manuálne ovládanie je možné nastaviť na časový limit (t. j. automatickú deaktiváciu) po uplynutí stanoveného času alebo na dobu neurčitú, kedy bude aktívne na príslušných svietidlách. Konfigurovateľné časové limity pre manuálne ovládanie je možné priradiť pre denné a nočné obdobia každého dňa v týždni (ďalšie informácie nájdete v časti Možnosti ovládania).

Klepnutím na ikonu tlačidla @ v aplikácii manuálne odstránite aktívne manuálne ovládanie buď zo všetkých svietidiel v sieti, alebo pre konkrétnu skupinu svietidiel.

Vyššie ako automatizácia

Aktívne príkazy na tejto úrovni budú mať prioritu pred akýmikoľvek automatizačnými príkazmi (t. j. všetky príkazy s nižšou prioritou z akéhokoľvek časovača, senzorov alebo manuálne príkazy zo spínačov, ktoré sú nastavené na spustenie na automatizačnej úrovni s najnižšou prioritou).

Časovač dátumu (s prepísaním senzora)

Tento časovač má rovnaký popis ako časovač dátumu (pozri nižšie), ale jeho úroveň priority sa zvyšuje aktiváciou funkcie Prepísať prítomnosť, takže bude mať vplyv na svietidlá, aj keď sú ovládané aj snímačom pohybu (Prítomnosť). Toto by sa dalo použiť napríklad na zabránenie senzorom aktivovať svietidlá v určitý deň v nastavenom čase.

Denný/týždenný časovač (s prepísaním senzora)

Tento časovač má rovnaký popis ako denný/týždenný časovač (pozri nižšie), ale jeho úroveň priority sa zvyšuje aktiváciou funkcie Prepísať prítomnosť, takže bude mať vplyv na svietidlá, aj keď sú zároveň ovládané snímačom pohybu (Prítomnosť). Toto by sa dalo použiť napríklad na zabránenie senzorom v aktivácii svietidiel v určitom čase dňa.

Prítomnosť (senzory)

Príkazy spustené snímačmi pohybu ovplyvnia definované svietidlá, pokiaľ nie je zadaný príkaz s vyššou prioritou.

Je už pre tieto svietidlá aktívny.

Aj keď sú senzory v režime Prítomnosť/Nepřítomnosť, systém bude scénu nepřítomnosti stále považovať za aktívnu na úrovni priority Prítomnosť v hierarchii riadenia. Ak je potrebné, aby príkaz s nižšou prioritou, ako napríklad časovač Deň/Týždeň, v určitom okamihu ovplyvnil svietidlá, musí byť nakonfigurovaná aj možnosť Časový limit nepřítomnosti, aby sa zabezpečilo, že aktívna scéna nepřítomnosti sa po uplynutí definovaného času deaktivuje, aby sa umožnilo ovládanie z príkazov s nižšou prioritou.

Ak sa aktivuje viacero senzorov a nakonfiguruje sa tak, aby ovplyvňovali to isté svietidlo, ale s rôznymi úrovňami stmievania, svietidlo sa nastaví na najvyššiu z týchto úrovní.

Doba zotrvania senzora určuje, ako dlho zostane spustená scéna zapnutá po tom, čo sa prestane detekovať pohyb.

Po uplynutí času zotrvania sa súvisiace svietidlá postupne zmenia na nasledujúci aktívny príkaz s najvyššou prioritou, ktorý ich ovplyvňuje, na nakonfigurovanú scénu neprítomnosti (ak bola pre senzor zvolená funkcia Prítomnosť/Neprítomnosť) alebo sa vypnú, ak nie sú žiadne iné aktívne príkazy ovplyvňujúce svietidlá.

Upozorňujeme, že prepínače je možné nakonfigurovať aj tak, aby napodobňovali funkčnosť senzorov, a teda môžu fungovať aj na úrovni prítomnosti v hierarchii riadenia.

Časovač dátumu

Časovače nakonfigurované na konkrétny dátum majú vyššiu prioritu ako denné/týždňové časovače, pretože dátum môže každý rok pripadať na iný deň v týždni.

Denný/týždenný časovač

Typ časovača s najnižšou prioritou, ktorý je možné nakonfigurovať. Aktivácia/deaktivácia je definovaná na základe dní v týždni, denných časov a/alebo východu a západu slnka (ak je vo vašej sieti povolená lokalizácia). Časovač nakonfigurovaný s touto prioritou by mohol byť napríklad určený len na zapínanie svetiel na nízkej úrovni ráno pred príchodom ľudí do kancelárie. Keď ľudia prídu, svetlá sa začnú ovládať pomocou príkazov s vyššou prioritou prichádzajúcich zo snímačov pohybu a/alebo spínačov.

Automatizácia s najnižšou prioritou

Príkazy priradené na tejto úrovni hierarchie sú najmenej dôležitým typom príkazu a môžu byť prepísané akýmkoľvek iným typom príkazu v hierarchii riadenia.

Tip: Pre jednoduchšie testovanie počas uvádzania do prevádzky je možné resetovať hierarchiu sieťového riadenia (t. j. deaktivovať všetky aktuálne aktívne príkazy) výberom možností Viac > Nastavenie siete > Konfigurovať všetky svietidlá > Reštartujte sieť.

Indikátory úrovne hierarchie, ktoré aktuálne ovplyvňujú svietidlo

Pri niektorých typoch príkazov hierarchie ovládania svietidla označia príkaz s najvyššou prioritou, ktorý ich ovplyvňuje, ako malú dodatočnú ikonu v pravom hornom rohu každej ikony svietidla zobrazenej v zobrazení karty svietidiel.



- Svietidlo ovplyvňuje príkaz Núdzová priorita.



- Svietidlo ovplyvňuje príkaz s vyššou úrovňou ako manuálna.



- Jeden (alebo viac) senzorov momentálne ovplyvňuje svietidlo.



- Svietidlo momentálne ovplyvňuje časovač. Upozorňujeme, že to znamená, že svietidlo ovplyvňuje časovač na jednej zo 4 možných úrovni priority!

- Príkazy hierarchie momentálne bez akejkoľvek ďalšej indikácie:
 - o Manuálne ovládanie.
 - o Vyššia ako automatizácia.
 - o Automatizácia najnižšej úrovne.
 Žiadny aktívny príkaz neovplyvňuje svietidlo.

Evolučné a klasické siete

Aby ste mohli využívať sieť Evolution, vaše zariadenia s podporou Casambi musia byť kompatibilné s firmvérom Evolution. Zariadenia kompatibilné s Evolution zobrazujú v zozname Zariadenia v blízkosti vedľa čísla verzie firmvéru text Evolution alebo Classic. Ak sa zobrazuje iba číslo firmvéru, zariadenie je vhodné na použitie iba v sieti Classic.

Zariadenia vhodné pre oba typy sietí (t. j. tie, ktoré zobrazujú text AJ číslo firmvéru) je možné zmeniť z firmvéru Classic na Evolution a naopak.

Okrem všetkých funkcií sietí Classic sú nasledujúce funkcie dostupné iba v sietach Evolution:

- V sieti Evolution je možné použiť až 250 zariadení Casambi (v sieťach Classic až 127).
 - o Zvolený sieťový režim ovplyvňuje dátové možnosti siete a optimálny počet zariadení podporovaných pre spoľahlivú prevádzku. Keďže projekty majú jedinečné požiadavky, nie je možné stanoviť konkrétne limity. Napríklad použitie senzorov v sieti spotrebuje viac dát, než len pomocou prepínačov. Riadenie denného svetla v uzavretej slučke spotrebuje viac dát ako riadenie v otvorenej slučke. Získanie údajov D4i z ovládačov DALI v sieti Casambi spotrebuje značné množstvo sieťových dátových zdrojov.
- Ďalšie funkcie sú viditeľné prostredníctvom vzdialeného pripojenia, čo zjednodušuje fázu uvedenia do prevádzky a technickej podpory viac ako kedykoľvek predtým. Stav jednotky (napr. prehriatie, zlyhanie konfigurácie, chýbajúci ovládač atď.), ako aj úroveň priority jednotky v hierarchii riadenia sa teraz prenášajú cez sieť Mesh.
- Podpora pre ďalšie produkty:
 - o Rôzne tlačidlové zariadenia DALI a DALI2
 - o Snímače prítomnosti a senzory osvetlenia napájané z batérií pripravené na Casambi
 - o Bezdrôtový senzor prítomnosti/denného svetla od spoločnosti EnOcean
 - o Podpora D4i (Dostupnosť údajov sa neustále vyvíja)
- Podpora pre XY a XY, ovládanie farieb TW pre svietidlá založené na DALI8.
- Nastavenia zdieľania obsahujú viac možností. Ďalšie možnosti pre používateľov v aplikácii Evolution sú:
 - POUŽÍVATEĽ
 - o MANAŽÉR
 - o ADMINISTRÁTOR
- Bola pridaná karta Výkon a zabezpečenie. Viac informácií nájdete v časti Výkon a Časť Zabezpečenie v tejto používateľskej príručke.
- Núdzový režim pre inteligentné prepínanie. Viac informácií nájdete v časti Inteligentný prepínač tohto používateľskej príručky.

Neustály vývoj znamená, že časom budú pridávané ďalšie funkcie a funkcionality „iba pre vývoj“.

Firmvér Classic je iba v „údržbovom režime“ a bude dostávať iba opravy chýb. Pre Classic nebudú vyvíjané žiadne nové funkcie ani funkcie.

Zmena firmvéru zariadenia (Evolution <> Classic)

Zariadenie musí v zozname Zariadenia v okolí zobrazovať vedľa čísla verzie firmvéru text Classic alebo Evolution. Ak sa zobrazuje iba číslo firmvéru, zariadenie je možné používať iba v sieti Classic.

Ak chcete aktualizovať firmvér zariadenia Classic na firmvér Evolution:

1. Uistite sa, že zariadenie nie je spárované.
2. Vyberte zariadenie v zozname Zariadenia v okolí a potom vyberte možnosť **Zmeniť na firmvér Evolution** z ponuky.
3. Po zobrazení výzvy vyberte možnosť ŠTART.
4. Aktualizované zariadenie je teraz možné spárovať so sieťou Evolution.

Ak chcete zmeniť firmvér zariadenia Evolution na klasický:

1. Uistite sa, že zariadenie nie je spárované.
2. Vyberte zariadenie v zozname Zariadenia v okolí a potom vyberte možnosť **Zmeniť na klasický firmvér** z menu.
3. Po zobrazení výzvy vyberte možnosť ŠTART.
4. Aktualizované zariadenie je teraz možné spárovať s klasickou sieťou.

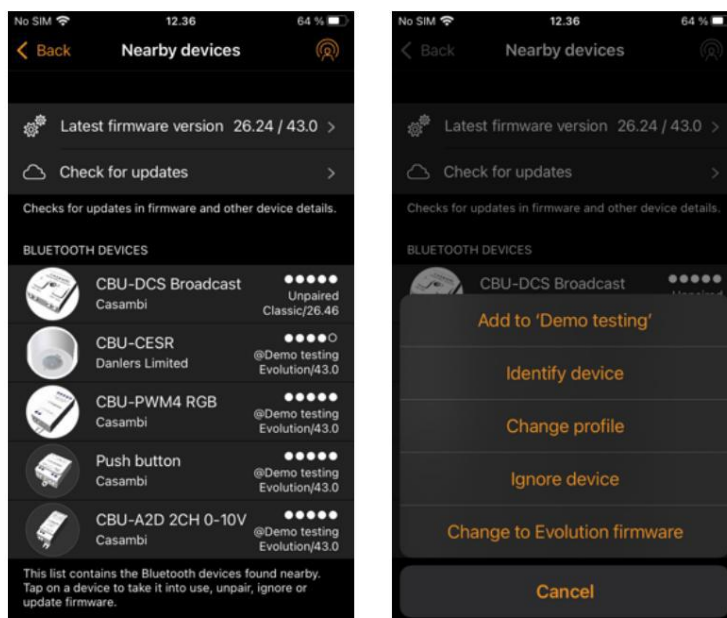

Zmena profilu zariadenia

Jednou z vlastností mnohých zariadení Casambi je, že ten istý fyzický hardvér je možné bezdrôtovo nakonfigurovať tak, aby poskytoval rôzne funkcie v závislosti od toho, ku čomu je pripojený. Napríklad CBU-PWM4 dokáže ovládať až 4 samostatné kanály LED pásika („1-kanálový stmievač“, „2-kanálový stmievač“, „RGB“, „TW“ atď.).

Zariadenia získané priamo od spoločnosti Casambi alebo od našich partnerských produktov Ecosystem majú predkonfigurované správne profily. V prípade potreby je možné štandardné profily zmeniť pomocou aplikácie Casambi.

Profil zariadenia je možné zmeniť dvoma spôsobmi.

1. Priamo z vlastností zariadenia, ktoré je už spárované so sieťou, ku ktorej máte administrátorské alebo manažérske práva:

- Otvorte vlastnosti zariadenia a vyberte Model.
- Vyberte možnosť **Zmeniť profil** (ak je k dispozícii) a zo zobrazeného zoznamu vyberte správny profil.

2. Pre nespárované zariadenie zobrazené na karte Viac v zozname Zariadenia v blízkosti:

- Vyberte zariadenie zo zoznamu
- Vyberte možnosť **Zmeniť profil** (ak je k dispozícii) a zo zobrazeného zoznamu vyberte správny profil.

Poznámka: Ak nie je k dispozícii možnosť **Zmeniť profil**, znamená to, že výrobca zariadenia kompatibilného s Casambi zistil, že profil nie je možné zmeniť alebo že nie je k dispozícii žiadny alternatívny profil. Ak si myslíte, že zmena profilu by mala byť možná, alebo ak požadovaný profil nie je uvedený v zozname, kontaktujte partnera/predajcu s pridanou hodnotou Casambi, ktorý vám jednotku Casambi dodal.

Príklad niektorých profilov dostupných pre CBU-PWM4:



Chybové texty v zobrazení Zariadenia v blízkosti

Názov siete sa môže v zobrazení Zariadenia v okolí zobrazit' červeným alebo fialovým písmom, keď sa pripája určitá sieť. vyskytne sa chyba:

Červený text

Význam: Konfigurácia jednotky indikuje, že je v sieti, ale zariadenie nie je v konfigurácii siete rozpoznané.

Oprava: Zrušte párovanie a znova ho spárujte so sieťou.

Fialový text

Význam: Duplicitné ID jednotky. Môže to byť spôsobené, ak sa viacero ľudí pokúša spárovať zariadenia s tou istou sieťou súčasne.

Oprava: Zrušte párovanie všetkých zariadení, na ktorých sa zobrazuje fialový text, a znova ich spárujte so sieťou.

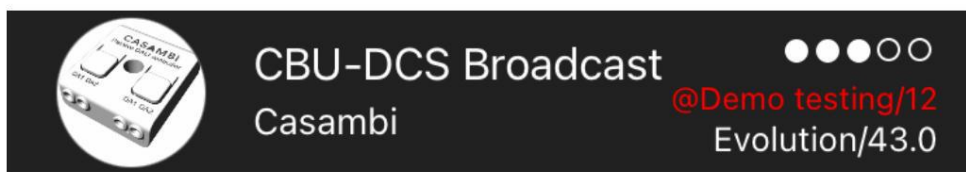

Synchronizácia času

Ak dôjde k výpadku napájania vo všetkých jednotkách Casambi v sieti, stratia sa aj časové informácie. Aplikáciu je potrebné znova pripojiť k sieti, aby sa časové informácie mohli „znovu načítať“ do zariadení v sieti.

Ak zostane napájané iba jedno zariadenie s podporou Casambi, uchová si časové informácie a automaticky ich „presmeruje“ na ostatné zariadenia v sieti, keď sa k nim obnoví napájanie.

Ak nie je k sieti pripojená žiadna aplikácia, čas v jednotlivých zariadeniach sa môže počas dlhších časových období mierne posunúť z dôvodu bežných tolerancií elektronických súčiastok. Odporúča sa pravidelne (napr. každých 6 mesiacov) znova pripojiť aplikáciu k sieti, aby sa obnovil čas na všetkých zariadeniach.

Čas sa znova synchronizuje, keď sa mobilné zariadenie s aplikáciou a internetovým pripojením pripojí k sieti bez ohľadu na práva prístupu k sieti (používateľ, správca alebo administrátor).

Problémy s komunikáciou

Mobilné zariadenia od rôznych výrobcov implementujú technológiu Bluetooth rôznymi spôsobmi. To môže viesť k rozdielom vo výkone mobilných zariadení a občas aj k problémom s komunikáciou.

Ak zariadenia s podporou Casambi alebo aplikácia Casambi nereagujú podľa očakávania, vyskúšajte jeden (alebo viac) z nasledujúcich krokov:

- Uistite sa, že máte na svojom mobilnom zariadení povolený Bluetooth
- Prepnite mobilné zariadenie na 15 sekúnd do režimu Lietadlo
- Vypnite a znova zapnite Bluetooth na mobilnom zariadení
- Vypnite a znova zapnite Wi-Fi na mobilnom zariadení
- Zatvorte a potom znova otvorte aplikáciu Casambi
- Reštartujte mobilné zariadenie

Apple Watch

Aplikácia Casambi pre Apple Watch umožňuje obmedzené ovládanie vašej siete Casambi. Dostupné možnosti vám umožňujú ovládať všetky svietidlá, všetky scény a tri obľúbené scény.

Oblúbené

Tri obľúbené scény môžu byť ľubovoľného typu. Aplikácia Apple Watch automaticky vyberie prvé tri scény z karty Scény v aplikácii pre iPhone, takže tri scény, ktoré chcete použiť ako obľúbené, musíte presunúť na začiatok stránky Scény v aplikácii pre iPhone.

Upozorňujeme tiež, že názvy scén nie sú na hodinkách Apple Watch viditeľné, preto sa odporúča nastaviť pre každú scénu inú farbu, aby sa jednotlivé scény identifikovali. Pozrite si príklady nižšie.

Siete

Na inú sieť môžete prejsť výberom možnosti Sieť v ľavom hornom rohu aplikácie.

Poznámka: Pomocou aplikácie Apple Watch sa nie je možné prihlásiť do siete. Akákoľvek sieť, ktorú chcete použiť, musí byť už dostupná pomocou aplikácie Casambi na vašom iPhone, aby ju aplikácia Apple Watch mohla používať.



Ovládanie scény

Aktuálne ovládanú scénu možno identifikovať podľa sivého kruhu okolo ikony scény.

Podobne ako v aplikácii Casambi pre iPhone sú scény zvýraznené, keď sú aktívne, a stlmené, keď sú neaktívne.

Aktívnu scénu je možné ovládať dvoma spôsobmi: digitálnou korunkou (na boku Apple Watch) alebo ikonami plus a mínus v aplikácii Apple Watch. Pri použití ikon plus a mínus v aplikácii Apple Watch ich možno iba opakovane vyberať (klepať na ne). Ikony plus alebo mínus nie je možné podržať stlačené, pretože by sa tým automaticky vyvolala iná funkcia Apple Watch. Tomu sa nedá vyhnúť, pretože je to súčasťou operačného systému Apple Watch.

Úroveň stmievania scény sa zobrazí na lište stmievania v dolnej časti displeja.

Upozorňujeme, že výberom aktívnej scény z obľúbených sa táto scéna automaticky deaktivuje.



Zoznam scén

Násilným výberom stredu obrazovky na jednu sekundu sa otvorí možnosť Scény. Výberom možnosti Scény pokračujte do zoznamu Scény.

Pomocou digitálnej korunky sa môžete posúvať hore a dole v zozname scén. Výberom názvu scény zo zoznamu sa scéna automaticky aktivuje a otvorí sa stránka scény.

Poznámka: Skryté scény sú viditeľné aj v zozname Scény.

Na stránke Scény môžete scénu aktivovať a deaktivovať výberom ikony scény v strede obrazovky. Ikona scény sa opäť zvýrazní alebo stmaví v závislosti od toho, či je aktívna alebo nie, podobne ako v aplikácii Casambi pre iPhone.

Úroveň stmivenia scény je možné zmeniť pomocou digitálnej korunky alebo ikon plus a mínus, podobne ako pri obľúbených scénach.

CASAMBI

CASAMBI



ORIGINÁL UŽIVATEL APLIKACE MANUÁL

Verze aplikace 3.16.0
Firmware 45.0

Obsah

Obsah	2
Přehled systému.....	7
DŮLEŽITÉ!.....	7
První použití aplikace Casambi	8
Karta Svítidla.....	9
Základní gesta.....	9
Seskupování	10
Vytvoření a úprava skupiny	10
Používání skupiny.....	10
Obnovení automatizace (pro všechna svítidla nebo skupinu svítidel)	11
Úprava vlastností ovládání svítidla	11
INFORMACE.....	11
STAV.....	11
REŽIMY.....	11 CHYTRÝ
VYPÍNAČ.....	11
TLAČÍTKA	11 Použití
přepínače	11 SNÍMAČ
PŘÍTOMNOSTI	11 Vyhrazený snímač denního
světla.....	11 Zisk denního
světla	12 STAV SPUŠTĚNÍ PRO
ZAPNUTÍ.....	12 Minimální úroveň
stmívání	12 RUČNÍ
OVLÁDÁNÍ	12 Zrušení párování zařízení / Výměna
zařízení.....	12
Karta Galerie	13
Ovládání svítidel	14
Uspořádání obrázků v galerii.....	14
Karta Scény.....	15
Typy scén	15 Základní
scéna.....	15
Animační scéna.....	15 Časově řízená
scéna	15
Vytvoření základní scény.....	16
Cirkadiánní scény.....	17
Denní osvětlení	18 Základní (ZAP/
VYP)	18 Otevřená
smyčka	18 Uzavřená
smyčka	18

Externí.....	18
Animační scény.....	19 Ukázkové
animace	20
Časově založené scény	21 Příklad časově založené
scény	22
Karta Více	23
Časovače.....	23
Přepínače.....	25
Rychlý spínač	28
Zrušení párování Xpressu.....	29
Senzory	30
Snímače přítomnosti	30
Přítomnost	30 Přítomnost/
Nepřítomnost.....	30
Nepřítomnost.....	30 Místní
ovládání	31 Doba
setrvání	31 Doba
zeslabování	31 Odstranění ručního
ovládání	31
Senzory denního světla.....	32
Konfigurace nastavení pro více senzorů současně	33
Internetová brána.....	34 Cloudová
brána	35 Casambi Gateway
(Beta).....	36 Toto
zařízení.....	36 SBĚR
DAT	37 INTERVAL
SKENOVÁNÍ	37
Brána DALI.....	38
Brána DALI - Parametry brány.....	39 Vyšší než
manuální	39
Manuální	39 Vyšší než
automatizace	39 Automatizace s nejnižší
prioritou	39 Export
senzorů	39 Export
spínačů.....	39 Export ovládání
osvětlení	39 Export změn
CCT	39 BETA – Export dat zařízení
DALI.....	39 BETA – Nouzový režim
DALI.....	39 Vstupní křivka
stmívání	40 Aktualizace skutečné úrovně
stmívání	40 Interval skenování
zařízení	40

Omezení vstupních zařízení DALI Gateway.....	41
Nastavení sítě	42
Nastavení sítě.....	42
Nastavení sdílení.....	43 Pouze pro
správce	43 Chráněno
heslem	43
Otevřít.....	43
Nesdíleno	43
Správce	44
Správce.....	44
Uživatel	44 Změna nebo odstranění e-
mailových adres přidružených k síti	44
Možnosti ovládání.....	45 ČAS STLÍMENÍ (FADE
TIME).....	45 Zapamatovat si poslední
stav	45 Aktivace časovačů při
spuštění	45 Použití hierarchie
ovládání	45 Chování ručního
ovládání	46 Stlmení ručního
ovládání	46 Časový limit ručního
ovládání	46
Výkon a zabezpečení	47 Minimální doba hlášení
senzoru	47 Povolit zrušení
párování	47 Povolit zrušení párování pohybem
prstu.....	47 Výkon rádiového
přenosu	47 Zařízení vždy
viditelná	47
Přidat zařízení	48
Konfigurace všech svítidel.....	49 Konfigurace inteligentního
přepínání.....	49 Spuštění -> poslední
stav	49 Spuštění -> výchozí
režim.....	49 Uložení aktuálního
stavu.....	49 Restartování
sítě.....	49
Historie sítě	50
Aktualizace na firmware Evolution.....	51
Použitá úložiště zařízení.....	54
Zařízení v blízkosti	55
Změna sítě	56
Vytvoření sítě.....	58
Přihlášení k síti	60
Smazání sítě	60
Obnovení síťového hesla	61

Nastavení aplikace	61
Nápověda.....	62
Místo	62 Vytvoření
místa	62
Oprávnění.....	63 Oprávnění pro přístup k
místu	63 Oprávnění pouze pro
sít'	64 Ovládání
sítě	65 Scény
místa	65 Časovače
místa	65 Smazání
místa	65 Smazání účtu
místa	65
Dodatek	66
Definice terminologie.....	66
Zrušení párování zařízení ze sítě	68
Tipy pro řešení problémů (viz také: https://support.casambi.com/support/home).....	70 Nejčastější problém („spárované“ zařízení).....
zhasínají	70 Světla sama
Casambi.....	71 Kontaktování podpory 72
Vysvětlení ikon zařízení	73
Chytrý přepínač.....	74
Ztlumit a uložit.....	75
Cyklování mezi režimy	76
Řídící scény	77
Cyklistické scény	78
Aktivní/Pohotovostní režim	79
Nouzové situace	80
Nepoužívá se	80
Tlačítka	81
Kalibrace a nastavení senzoru denního světla	83
Kalibrace senzoru pro dopadající (přímé) světlo	83
Kalibrace senzoru pro odražené světlo	84
Citlivost a tolerance.....	85
Zisk z denního světla.....	85
Vyhrazený senzor denního světla	86
Aspekty umístění senzorů	86

Hierarchie řízení.....	88
Úrovně priority (od nejvyšší po nejnižší)	88
Popis úrovní priority	89
stav.....	89
manuální	89
ovládání.....	89
automatizace	89
senzoru).....	89
senzoru).....	89
(senzory).....	89
datem	90
časovač.....	90
prioritou	90
Indikátory hierarchické úrovně aktuálně ovlivňující svítidlo.....	90
Evoluční a klasické sítě.....	91
Změna firmwaru zařízení (Evolution <> Classic)	92
Aktualizace firmwaru zařízení Classic na Evolution.....	92
Změna firmwaru zařízení Evolution na klasický	92
Změna profilu zařízení.....	93
Chybové texty v zobrazení Zařízení v okolí	94
Synchronizace času.....	94
Problémy s komunikací.....	94
Apple Watch.....	95
Oblíbené.....	95
Sítě.....	95
Ovládání scény.....	96
Seznam scén	96

ŘÍZENÍ OSVĚTLENÍ PRO MODERNÍ SVĚT

Přehled systému

Casambi je pokročilé řešení pro ovládání osvětlení založené na technologii Bluetooth Low Energy (BLE). Bluetooth Low Energy je jediná bezdrátová technologie s nízkou spotřebou energie ve všech moderních chytrých telefonech, tabletech a dokonce i chytrých hodinkách, což z ní činí jedinou běžnou a budoucností připravenou nízkoenergetickou rádiovou technologií na světě.

Technologie Casambi může být integrována do svítidel, LED ovladačů, LED modulů, spínačů, senzorů a různé druhy řídicích modulů vytvářející optimální řešení z hlediska snadné instalace a funkčnosti s minimálními dodatečnými náklady na hardware a nasazení. Produkty připravené pro Casambi vyrobené společností Casambi Partneři jsou 100% kompatibilní s nativními produkty Casambi.

Technologie Casambi poskytuje síť typu mesh, kde je veškerá inteligence systému replikována v každém uzlu, takže vytváří systém bez jednotlivých bodů selhání.

Aplikace Casambi funguje jako jedno z uživatelských rozhraní v řešení pro ovládání osvětlení Casambi: jako nástroj pro uvedení do provozu a také vzdálená brána. Aplikace Casambi funguje s iOS i Androidem zařízení, jako jsou chytré telefony, tablety a chytré hodinky. Aplikaci Casambi si můžete zdarma stáhnout z obchodů Google Play a Apple App Store.



DŮLEŽITÉ!

Před zahájením programování nebo prováděním jakýchkoli změn v programování se vždy ujistěte, že všechna zařízení ve vaší síti používají stejnou verzi firmwaru.

Po aktualizaci firmwaru musíte povolit rozšíření aktualizace a její kompletní aktualizaci na všechna zařízení v síti (tj. ikony zařízení by neměly zobrazovat banner „Aktualizace“). Síť lze během aktualizací používat běžným způsobem, ale úpravy sítě (změny programování) nesmí být prováděny, dokud nejsou aktualizace zcela dokončeny.

Používání smíšeného firmwaru nebo úprava síťového programování během probíhajících aktualizací riskuje potenciální konfigurační chyby, které mohou vést k nepravdělnému nebo neočekávanému provozu sítě mesh.



Banner s aktualizací zařízení
(Záložka Svítidla)

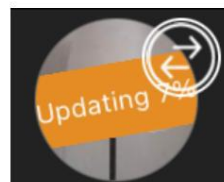

Aktualizace zařízení
(Zobrazení zařízení v okolí)

Typ a verzi firmwaru lze snadno zobrazit v zobrazení Zařízení v okolí (vpravo). Aktualizovaný firmware také zobrazí stav v %.
Příklad: Evolution/39.40 (14 %).

První použití aplikace Casambi

Při prvním uvedení zařízení do provozu je nutné je přidat do sítě. Jedno zařízení může být součástí pouze jedné sítě. Zařízení, které je součástí sítě, je „spárované“ a nelze jej přidat do žádné jiné sítě, dokud není nejprve „odspárováno“, tj. odstraněno ze sítě. Všechna zařízení Casambi se obvykle dodávají v nespárovaném stavu. Pokud je zcela nové zařízení již spárované, kontaktujte prosím svého dodavatele nebo vyhledejte radu v sekci Často kladené otázky v naší znalostní databázi na webových stránkách (<https://support.casambi.com/support/home>).

1. Stáhněte si aplikaci Casambi z obchodu Apple App Store nebo Google Play Store.
2. Zapněte zařízení s podporou Casambi a otevřete aplikaci Casambi.
3. Povolte oznámení a požadovaný přístup. Přijměte licenční smlouvu a zásady ochrany osobních údajů.
4. Aplikace vyhledá všechna zařízení s podporou Casambi, která jsou v dosahu Bluetooth vašeho mobilního zařízení. Zobrazí se v seznamu s možnostmi **Přidat všechna svítidla do** nebo **Přidat jednotlivě do...**

a. **Možnost Přidat všechna svítidla do...** vás vyzve k vytvoření nové sítě (nebo k přidání do stávající sítě).

Lze přidat pouze zařízení Casambi se stejným typem firmwaru jako síť (další informace naleznete v části Vytvoření sítě v této uživatelské příručce). Po vytvoření sítě budou všechna zařízení automaticky přidána (spárována).

b. **Možnost Přidat jednotlivě do...** vás vyzve k vytvoření nové sítě (nebo k přidání do existující sítě).

Přidat lze pouze zařízení Casambi se stejným typem firmwaru jako síť (další informace naleznete v části Vytvoření sítě v této uživatelské příručce). Po vytvoření sítě se každé svítidlo postupně identifikuje (bliká) a lze jej do sítě přidat.

(Další informace naleznete v části Přidání zařízení v této příručce). Během tohoto procesu se také můžete v případě potřeby rozhodnout o přejmenování a seskupení svítidel.

5. Doporučuje se sdílet novou síť s nastavením Pouze pro správce . Viz Vytvořit síťová sekce s dalšími podrobnostmi o vytváření sítě.
6. Jakmile jsou zařízení přidána do sítě, můžete je ovládat a programovat z aplikace.

DŮLEŽITÉ: Nikdy neodstraňujte síť ani neodstraňujte a znovu neinstalujte aplikaci Casambi bez předchozího sdílení sítě nebo zrušení párování všech zařízení. Pokud tak neučiníte, zařízení budou viditelná, ale neovladatelná. Další informace naleznete v části Odstranění sítě.

Aplikace má čtyři záložky: Svítidla, Galerie, Scény a Další. Všechny tyto záložky budou popsány v této uživatelské příručce. Všechna svítidla ve stejné síti lze snadno ovládat ze záložky Svítidla. Ostatní zařízení se zobrazují v příslušné části záložky Více.

Pod většinou konfigurovatelných možností jsou zobrazeny další texty nápovědy, které objasňují účel každého nastavení.

Na kartě Více je také další možnost Nápověda . Tlačítko obecné nápovědy se nachází v pravém dolním rohu mnoha obrazovek. Toto tlačítko lze zakázat v nastavení aplikace.

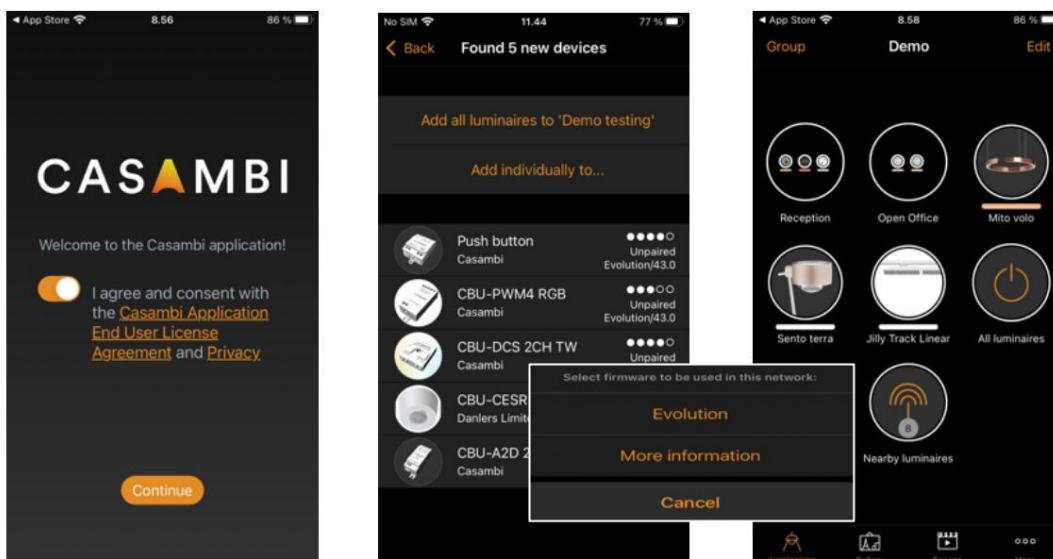

Karta Svítidla

Svítidla spárovaná s vaší sítí se zobrazí na kartě Svítidla . Každé z nich bude mít obrázek ikony a název. Svítidla, která jsou online (tj. napájená), budou také zobrazovat sloupec s aktuální úrovní jasu a barvou světla.

Ikony svítidel nebo skupin zobrazené na kartě Svítidla lze přeskupit klepnutím na **Upravit**, výběrem a podržením ikony a jejím přetažením na jiné místo. Po dosažení nové polohy ikonu uvolněte. Po dokončení klepněte na **Hotovo** .

Základní gesta

Základní gesta používaná k ovládání svítidel jsou:

- Klepnutím na ikonu svítidla svítidlo zapnete nebo vypnete.
- Pohybem doleva nebo doprava po ikoně svítidla upravte úroveň stmívání. Aplikace si pamatuje nastavenou úroveň. Takže pokud svítidlo zapnete, vypnete a znovu zapnete pomocí gesta klepnutí, vrátí se na tuto úroveň.
- Posuňte ikonu svítidla nahoru nebo dolů pro úpravu teploty barev laditelné bílé svítidla.
- Stiskněte a podržte ikonu svítidla pro otevření hlavních nastavitelných parametrů.
- U svítidel s proměnnou barvou si můžete nastavit požadovanou barvu. Oblíbené barvy je možné uložit do palety. Nastavte barvu a poté vyberte a podržte prázdné místo na paletě pro její uložení. Barevnou paletu nelze resetovat, ale uložené barvy lze přepsat novými barvami.
- Pokud vaše svítidlo podporuje více než jeden kanál, můžete kanály nastavit samostatně.

Tip: Stejnými gesty na ikoně Všechna svítidla můžete ovládat všechna svítidla současně, nebo pomocí ikony Svítidla v okolí můžete ovládat pouze zařízení v dosahu vašeho mobilního zařízení.



Klepněte



Posunout doleva / doprava



Posunout nahoru / dolů



Stiskněte a podržte

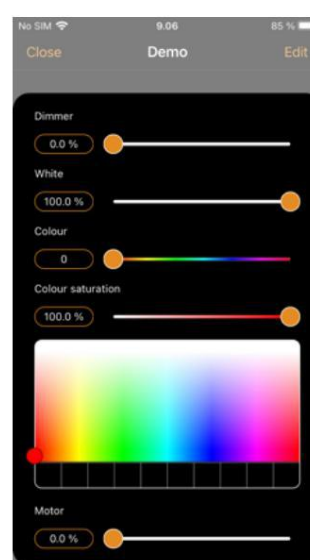
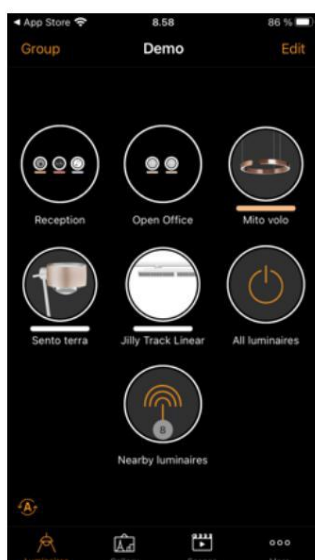

Seskupování

Seskupování je metoda uspořádání ikon svítidel na kartě Svítidla . To může usnadnit pozdější nalezení správných svítidel (zejména pokud máte rozsáhlou síť). Skupiny lze považovat za fyzické soubory svítidel v oblasti (např. všechna svítidla v řadě nebo v jedné místnosti). Jedno svítidlo může být součástí pouze jedné skupiny. Skupiny můžete pojmenovat a nastavit společné úrovně stmívání, barvu nebo teplotu barev pro všechna svítidla ve skupině.

Skupiny jsou určeny převážně pro ruční ovládání, zatímco scény jsou navrženy primárně pro automatizaci. Více informací naleznete v části karta Scény.

Vytvoření a úprava skupiny

Existují dva způsoby, jak vytvořit skupinu:

1. Vyberte **Skupina** (vlevo nahoře na obrazovce). Klepnutím vyberte svítidla pro skupinu. Ikony **+ / -** (vpravo nahoře) lze použít k výběru nebo zrušení výběru všech svítidel, která ještě nejsou v jiné skupině. Skupinu vytvořte klepnutím na ikonu složky. Skupinu pojmenujte. Klepněte na **Přidat novou skupinu**.  Klepnutím na **Hotovo** uložte změny.
2. V horní části obrazovky vyberte **možnost Upravit**. Přetažením ikon svítidel na sebe vytvořte skupinu. Dvojitým klepnutím na skupinu ji otevřete. Klepnutím na název skupiny ji přejmenujete. Klepnutím na **Hotovo** uložte změny.

Chcete-li do skupiny přidat další svítidla, vyberte **možnost Upravit** a přetáhněte ikony svítidel do příslušné skupiny.

Chcete-li skupinu upravit, vyberte **Upravit** a poté skupinu, kterou chcete otevřít pro úpravy. Skupinu můžete přejmenovat nebo svítidla odebrat jejich přetažením mimo oblast skupiny. Po dokončení úprav skupiny vyberte **Hotovo** a **Zavřít**.

Pokud chcete skupinu odebrat, vyberte možnost **Upravit** nebo **Seskupit** a vyberte „X“ v rohu ikony skupiny. Tím se skupina odstraní a svítidla se na kartě Svítidla znovu zobrazí jako samostatná zařízení .

Používání skupiny

Všechna svítidla ve skupině můžete ovládat současně pomocí stejných základních gest aplikace na příslušné ikoně skupiny. Jednotlivá svítidla můžete stále ovládat samostatně, i když jsou součástí skupiny. Dvojitým klepnutím na skupinu ji otevřete. Základní gesta pak můžete použít na jednotlivých svítidlech.

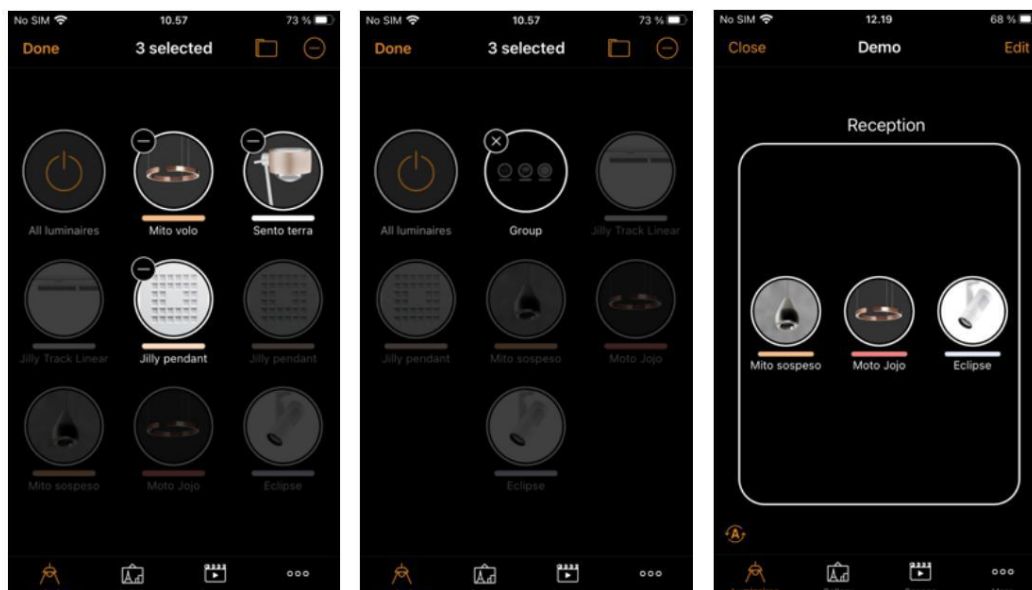

Obnovení automatizace (pro všechna svítidla nebo skupinu svítidel)

Symbol @ , který se zobrazí v levém dolním rohu karty svítidel, když je aktivní hierarchie ovládání, umožňuje obnovení automatického ovládání svítidel, která byla dříve ovládána ručně. Např. pokud jste použili přepínač pro ruční aktivaci scény, možnost Obnovit automatizaci danou scénu deaktivuje a umožní ovládání svítidel pomocí senzorů nebo časovačů; jinými slovy, „automatická“ funkčnost systému bude obnovena.

Stisknutím tlačítka @ se otevře vyskakovací okno s žádostí o potvrzení, že chcete obnovit automatizaci. Stisknutím tlačítka @ , když je otevřená skupina svítidel, se automatizace obnoví pouze pro svítidla v dané skupině. V ostatních případech se automatizace použije na všechna svítidla v síti.

Úprava vlastností ovládání svítidla

Chcete-li upravit vlastnosti ovládání jednotlivých svítidel, dvakrát klepněte na ikonu svítidla, které chcete upravit, nebo klepněte na **Upravit** v horní části obrazovky a vyberte svítidlo, které chcete upravit. V samostatném okně se zobrazí konfigurovatelné vlastnosti. Seznam dostupných možností se může lišit v závislosti na použitém zařízení s podporou Casambi.

INFORMACE V této sekci můžete změnit název svítidla a vytvořit novou ikonu, která nahradí výchozí obrázek svítidla. Ikona může být stávající obrázek z fotogalerie vašeho zařízení. nebo můžete pořídit novou fotografii. V sekci Podrobnosti se také zobrazují další technické informace o svítidle.

STAV Zde můžete otevřít zobrazení hlavních nastavitelných parametrů svítidla.

REŽIMY Režimy lze použít k uložení různých úrovní stmívání, barev nebo teplot barev, které lze vyvolat pomocí přepínačů nebo možnosti Inteligentní přepínání . Chcete-li režim upravit, vyberte a podržte text **Výchozí** nebo Režim „X“ (1-3) . Zobrazí se možnosti Upravit/Zrušit . Vyberte **Upravit** a podle potřeby upravte nastavení svítidla. Režim se po ukončení zobrazení automaticky uloží (klepnutím mimo okno jej zavřete). **Výchozí**

Lze použít k nastavení požadovaného stavu spuštění svítidla po výpadku proudu. Pokud chcete vymazat nastavený režim, vyberte a podržte požadovaný režim „X“. Zobrazí se možnosti Upravit/Vymazat/Zrušit. Výběrem možnosti **Vymazat** režim deaktivujete. Upozorňujeme, že **výchozí** režim nelze vymazat.

CHYTRÝ PŘEPÍNAČ Umožňuje definovat funkci, která se aktivuje při vypnutí/zapnutí svítidla. Jedná se o metodu pro snadné ovládání osvětlení. Upozorňujeme, že možnost chytrého přepínače je k dispozici pouze u některých zařízení s podporou Casambi. Podrobné informace o chytrém přepínání naleznete v části Chytrý přepínač v dodatku.

TLAČÍTKA a OTOČNÝ PŘEPÍNAČ Umožňují vybrat funkci vestavěného spínače svítidla (pokud je namontován) v závislosti na typu použitého zařízení Casambi. Podrobné informace o tlačítkách naleznete v části Tlačítka v dodatku.

Použití přepínání Tato možnost se zobrazí pouze v případě, že svítidlo má tlačítko. Umožňuje tlačítku přepínat mezi příkazy „zapnuto“ a „vypnuto“ při každém stisknutí tlačítka. Pokud je tato možnost zakázána, tlačítko aktivuje pouze přiřazenou funkci tlačítka.

SNÍMAČ PŘÍTOMNOSTI Umožňuje vybrat funkci vestavěného senzoru svítidla (pokud je namontován).

Vyhrazené čidlo denního světla Tato možnost umožňuje vybrat čidlo denního světla, které může ovlivňovat svítidlo.

Zisk denního světla Umožňuje určit, kolik přirozeného světla může být k dispozici v oblasti pokryté konkrétním svítidlem. Například svítidlo u okna může mít zisk denního světla 100 %, ale svítidlo v tmavší oblasti může mít nižší hodnotu. Tato funkce může být užitečná, pokud máte pouze jeden luxový senzor ovládající více svítidel v oblasti, ale chcete se pokusit o udržení rovnoměrnějšího osvětlení, než aby některé oblasti byly tmavší než jiné.

Poznámka: Zesílení denního světla bude fungovat pouze pro scény s otevřenou smyčkou denního světla. Více informací naleznete v dodatku v části Zesílení denního světla.

STAV PŘI SPUŠTĚNÍ PRO ZAPNUTÍ Umožňuje nastavit, aby svítidlo při zapnutí používalo buď Výchozí režim (výchozí úroveň osvětlení), Poslední stav nebo Scénu .

- Výchozí režim vyvolá výchozí hodnotu nastavenou ve vlastnostech svítidla v části REŽIMY.
- Poslední stav vyvolá stejnou úroveň stmívání a barvu, ve které svítidlo svítilo před vypnutím. Pokud bylo svítidlo při vypnutí napájení VYPNUTÉ (0 %), zůstane po zapnutí napájení vypnuté. Abyste tomu zabránili, nastavte pro poslední stav minimální úroveň stmívání, aby se svítidlo i nadále rozsvítilo.
- Scéna umožňuje vybrat scénu a svítidlo se rozsvítí ve svém specifickém stavu, který byl definován jako součást této scény. Upozorňujeme, že tato možnost nevyvolá celou scénu pro všechna svítidla ve scéně. Vztahuje se pouze na dané svítidlo.

Minimální úroveň stmívání a Maximální úroveň stmívání Pro svítidla můžete nastavit minimální a maximální úroveň stmívání.

Svítidlo bude fungovat v rámci těchto omezení, ačkoli ztlumení na 0 % svítidlo vždy vypne.

RUČNÍ OVLÁDÁNÍ Možnosti Chování a Časový limit umožňují přepsat výchozí nastavení ručního ovládání sítě a vytvořit individuální možnosti pro jednotlivé svítidlo. Vyberte Chování , chcete-li změnit způsob, jakým by mělo ruční ovládání svítidla fungovat, a možnost Časový limit, chcete-li přepsat výchozí hodnotu časového limitu. Možnost Ruční ovládání se zobrazí pouze v případě, že byla vybrána možnost Použít hierarchii ovládání.

povoleno v části Možnosti ovládání v nastavení sítě.

Zrušit párování zařízení / Vyměnit zařízení Možnost Zrušit párování zařízení použijte k odebrání svítidla ze sítě. Pokud je svítidlo poškozené a je vypnuté, lze k jeho výměně použít možnost Vyměnit zařízení. Při použití možnosti Vyměnit zařízení musí být použito identické svítidlo. To vám umožní přenést všechna předchozí nastavení ze starého svítidla do nového svítidla.

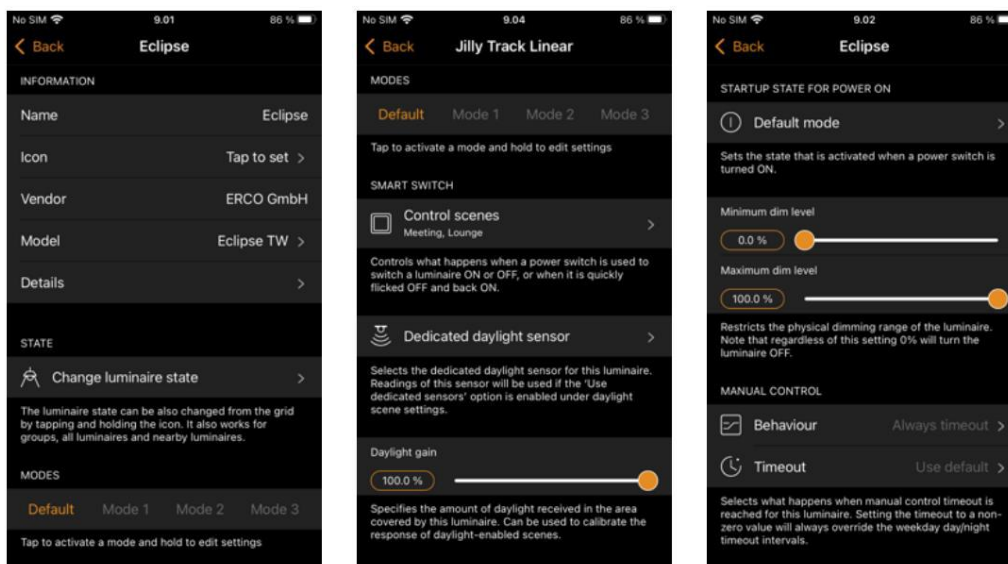

Karta Galerie

Galerie v aplikaci Casambi nabízí intuitivní způsob ovládání svítidel. Umístěte ikony ovládání svítidel (kruhy, kterými můžete svítidlo ovládat) do obrázku, abyste mohli svítidla na obrázku snadno vizuálně ovládat.

Chcete-li přidat obrázek, vyberte černobílý obrázek (pouze pro přidání prvního obrázku) nebo vyberte **Upravit** a poté **+**. Poté vyberte, zda chcete **Pořídit fotografii** nebo **Vybrat existující obrázek** z galerie vašeho zařízení. Po pořízení fotografie nebo výběru fotografie se přidá do galerie Casambi.

Dále přidejte do obrázku ikony ovládání svítidel klepnutím na znaménko **+**, čímž otevřete obrazovku výběru obsahující vaše svítidla.

Vyberte svítidlo, které je na obrázku, a potvrďte svůj výběr klepnutím na **Hotovo**. Pokud je požadované svítidlo ve skupině, nejprve dvakrát klepněte na skupinu a poté můžete vybrat požadované svítidlo.

Uprostřed obrázku se poté zobrazí ovládací kruh svítidla. Přetáhněte ovládací kruh na požadované místo v obrázku (obvykle nad svítidlem, které má být ovládáno, nebo nad tím, co svítidlo zvýrazňuje). Velikost kruhu můžete změnit sevřením dvou prstů.

Chcete-li do obrázku přidat další ovládací prvky svítidel, klepněte na znaménko **+** a vyberte další svítidlo.

Obrázek můžete přejmenovat tak, že jej vyberete a klepnete na jeho název v horní části obrazovky. Text lze poté upravit.

Jakmile do obrázku přidáte všechny požadované ovládací prvky svítidel, klepněte na **Hotovo**. Poznámka: Všechny scény nebo skupiny spojené se svítidly v obrázku se zobrazí pod obrázkem.

Chcete-li se vrátit do Galerie a přidat další fotografie, klepněte na **Zavřít**.

Tip: Pro zachycení více svítidel na jedné fotografii použijte panoramatický snímek. Případně použijte grafický plán půdorysu a přidejte ikony ovládání svítidel na základě jejich umístění.

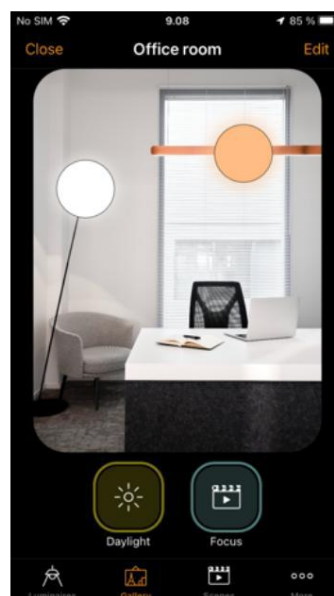
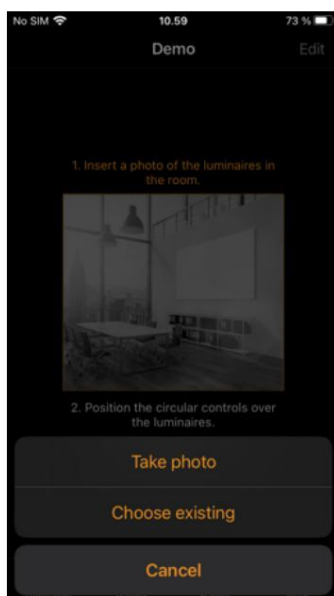
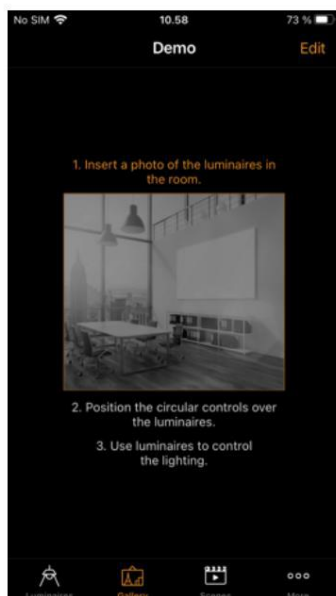

Ovládání svítidel

Po přidání alespoň jednoho obrázku jej můžete otevřít v Galerii a ovládat v ní svítidla. Klepnutím na obrázek jej otevřete na celé obrazovce.

Poznámka: Scény nebo skupiny spojené se svítidly na obrázku se zobrazí pod obrázkem. Ikona scény se zobrazí, i když je součástí pouze jedno svítidlo na obrázku.
scéna.

K ovládání svítidel na obrázku použijte běžná gesta. Pokud gesta použijete nad ikonami jednotlivých svítidel, bude ovládáno pouze dané svítidlo. Pokud gesta použijete nad oblastí na obrázku, která nemá ikony, budete ovládat všechna svítidla na obrázku, ke kterým jsou přiřazeny ikony.

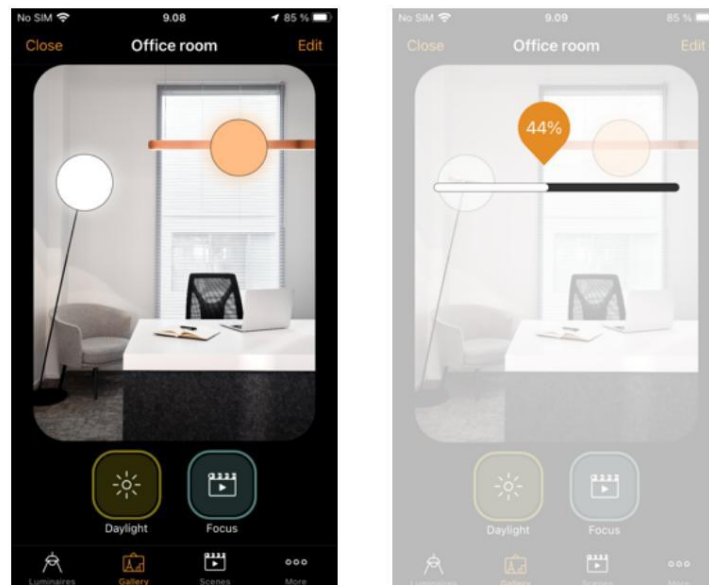

Uspořádání obrázků z galerie

V galerii můžete změnit pořadí a velikost obrázků.

V horní části obrazovky vyberte **Upravit** a poté přetažením obrázků je uspořádejte.

Pokud chcete změnit velikost obrázků, posuňte tlustý pruh mezi obrázky nahoru a dolů. Tato funkce je k dispozici pouze pro Apple iOS.

Potvrďte změny klepnutím na **Hotovo**.

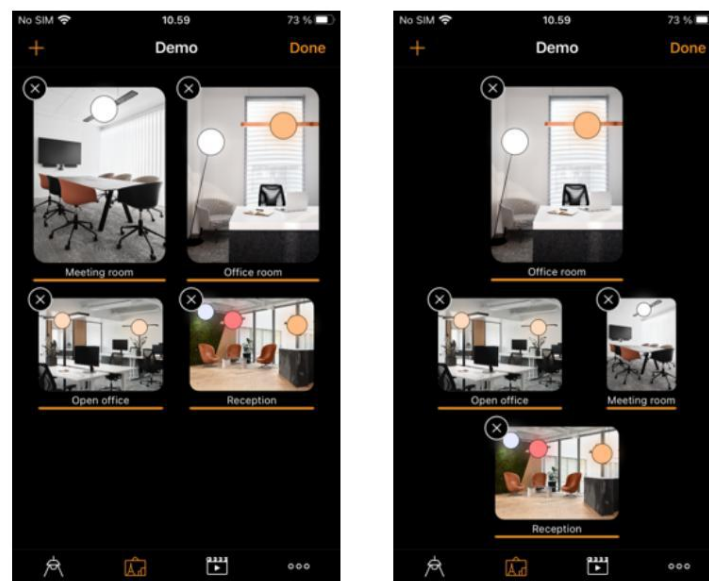

Karta Scény

Scény umožňují vytvářet a vyvolávat světelné situace. Scéna může ovládat libovolnou variantu svítidel v síti. Svítidla lze použít ve více scénách.

Lze vytvořit až 255 scén.

Scény se nikdy neaktivují samy od sebe. Vždy je musí něco aktivovat.

- Ručně: Například stisknutím tlačítka/spínače s podporou Casambi nebo fyzickým výběrem ikonu scény v aplikaci.
- Senzor: Například konfigurace senzoru pro aktivaci scény při detekci pohybu.
- Časovač: Například nastavení časovače pro rozsvícení světel v určitou denní dobu.

Časovače, spínače ani senzory nelze naprogramovat k aktivaci scény bez předchozí konfigurace scény.

Scéna je aktivní, když je její ikona zvýrazněna.

Typy scén

V aplikaci Casambi lze vytvořit tři typy „scén“. Která z nich bude záviset na tom, čeho chcete dosáhnout.

Poznámka: Než bude možné správně používat animace nebo scény založené na čase, je nutné nejprve vytvořit základní scény.

Základní scéna Jedná se o jeden světelný scénář (obvykle obsahující několik svítidel nastavených na různé úrovně stmívání a/ nebo barvy), který si chcete vyvolat. Základní scény lze také konfigurovat jako cirkadiánní scény (takže laditelná bílá svítidla se automaticky upravují podle definovaného profilového grafu, dokud je scéna aktivní) nebo jako scénu denního světla (která upravuje svítidla ve scéně podle množství světla měřeného luxovým senzorem).

Animační scéna Skládá se alespoň z jedné základní scény. Když je animační scéna aktivní, základní scény se automaticky postupně procházejí jedna po druhé a vytvářejí tak sekvenci změn osvětlení (například sekvenci změn červené, zelené, modré barvy nebo jednu scénu, která je nastavena na různé úrovně ztlumení).

Časově řízená scéna Skládá se z alespoň dvou „podmínek“ s různými scénami nebo různými úrovněmi stmívání pro každou scénu. V závislosti na tom, kdy je časově řízená scéna aktivována, bude spuštěna příslušná podmínka světelné scény pro daný čas.

Více informací o všech typech scén naleznete v následujících částech.

Vytvoření základní scény

Vyberte **Upravit** a poté **+**, zadejte název scény a vyberte **Přidat scénu**. Otevře se zobrazení pro úpravy scény, kde můžete vybrat a upravit svítidla, která mají být do scény zahrnuta.

Vyberte svítidla jednotlivě nebo použijte **Žádná**, **Invertovat** nebo **Všechna** k odstranění všech svítidel ze scény, změně aktivních svítidel na neaktivní a naopak, nebo k přidání všech síťových svítidel do scény. Pomocí **+** nebo **-** přidejte nebo odeberte všechna jednotlivě viditelná svítidla, ale ne svítidla ve skupinách.

Chcete-li do scény přidat skupinová svítidla, dvakrát klepněte na skupinu a vyberte svítidla. Všechna skupinová svítidla můžete přidat nebo odebrat klepnutím na **+** nebo **-**. Vybraná skupinová svítidla upravte pomocí základních gest kdekoli v oblasti skupiny.

Svítidla lze do scény přidat také z obrázku v galerii. Vyberte kartu Galerie, otevřete příslušný obrázek z galerie a vyberte požadované svítidlo (svítidla).

Svítidla můžete upravovat samostatně pomocí základních gest nebo můžete pomocí ikony ovládní **Svítidla ve scéně** upravit všechna svítidla ve scéně.

Stisknutím tlačítka **Pokračovat** (horní část obrazovky) nebo **Nastavení** (dolní část obrazovky) přejděte k dalším vlastnostem scény, kde můžete změnit název, obrázek a barvu scény. Poté můžete scénu přejmenovat.

scénu, použijte barevnou paletu k definování barvy pro ikonu scény nebo vyberte novou ikonu scény. Scénu lze skrýt z pohledu uživatele výběrem možnosti **Skrytá**. Chcete-li uložit nastavení a vrátit se do nabídky Scény

Na kartě vyberte **Hotovo**.

Další scény můžete přidat pomocí tlačítka **+** v horní části záložky Scény. Scény můžete zkopírovat stisknutím a podržením existující scény. Kopie se vytvoří v režimu úprav a k původnímu názvu scény se přidá další číslo.

Tuto scénu můžete přejmenovat v **Nastavení scény**.

Tip: Nezapomeňte zahrnout svítidla, která musí ve scéně zůstat vypnutá, a nastavit je na 0 % úroveň tlumení.

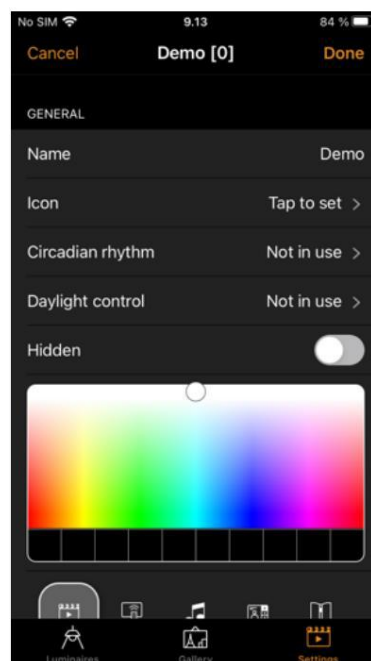
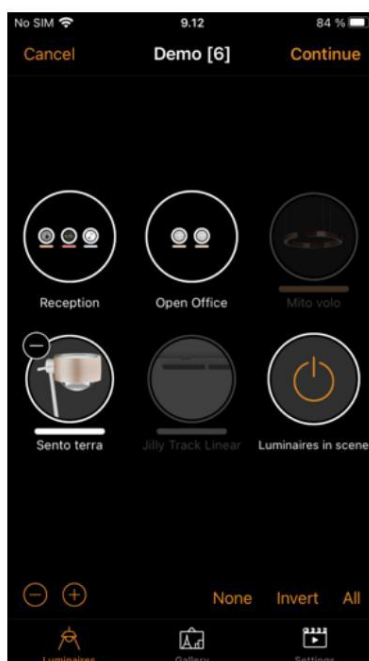
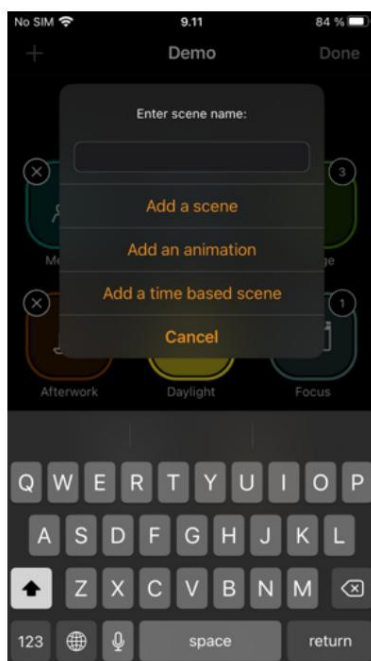

Cirkadiánní scény

Cirkadiánní rytmus umožňuje automatickou správu teploty barev pro základní scény pomocí grafu odezvy, který zobrazuje hodiny dne a teplotu barev. Když je cirkadiánní scéna aktivní, nastaví se teplota barev na základě grafu odezvy. Systém upravuje teplotu barev po celou dobu aktivní scény. Poznámka: V případě potřeby lze ve stejné scéně použít i cirkadiánní profil pro řízení denního světla.

Do scény, kterou upravujete, lze přidat cirkadiánní profil. Chcete-li do scény přidat cirkadiánní rytmus, vyberte ikonu Nastavení v pravém dolním rohu a poté zvolte Cirkadiánní rytmus. Vyberte **Přidat nový profil**, zadejte jeho název a klepněte na **OK** nebo vyberte existující profil. Importovat lze také grafy z jiných sítí vytvořených na stejném mobilním zařízení. Chcete-li importovat graf z jiné sítě, jednoduše vyberte možnost **Importovat** a zobrazí se vám seznam cirkadiánních rytmů z ostatních sítí ve vašem zařízení.

Vyberte požadovaný název profilu a klepněte na graf odezvy. Body v grafu odezvy pak můžete upravit podle svých požadavků. Posuvník na liště denní doby lze také posunout doleva nebo doprava, abyste si mohli vybrat, kdy by měl váš cirkadiánní rytmus začínat a končit. Po posunutí posuvníku se vlevo nahoře zobrazí čas a teplota barev.

Body v grafu můžete přidávat nebo odebírat. Stisknutím a podržením oblasti v grafu vytvoříte nový bod. Vyberte existující bod, který chcete zvýraznit, a poté ikonou koše vlevo dole zvýrazněný bod smažte.

Pomocí možnosti **Přepnout tvar** můžete změnit tvar grafu odezvy z hladkého grafu na stupňovitý graf.

Po dokončení cirkadiánního rytmu vyberte **Hotovo**.

Poznámky: • Cirkadiánní profil mohou sledovat pouze laditelná bílá svítidla.

- Lze vytvořit více cirkadiánních rytmů, ale pro každou scénu lze použít pouze jeden profil.
- Pokud potřebujete pro jinou scénu definovat jiný cirkadiánní graf, musíte vytvořit nový graf. Pokud vyberete a upravíte graf, který byl použit v předchozí scéně, změna ovlivní i původní scénu.
- Scény obsahující cirkadiánní graf zobrazí malý graf v obrázku ikony scény.

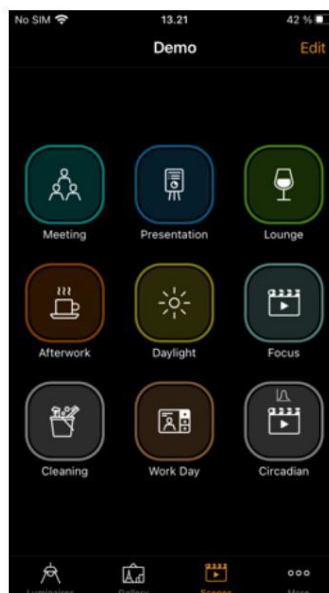
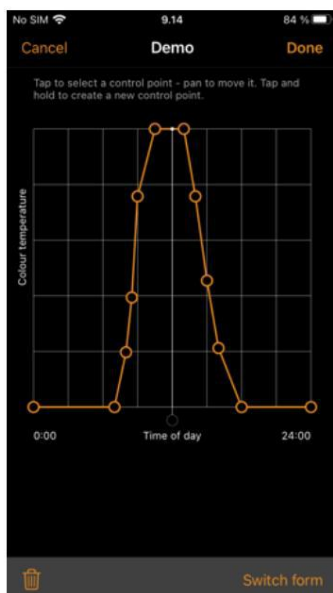
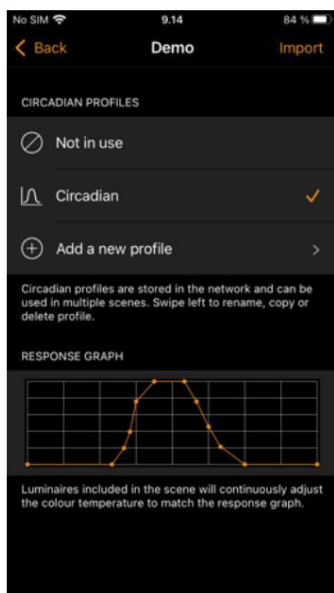

Denní scény

Denní scény využívají informace z luxových senzorů k automatickému nastavení úrovně stmívání scény na základě dostupného světla. Samostatné stmívání denní scény tedy není možné ani nutné. Ovládání denního světla lze nakonfigurovat při úpravě základní scény výběrem možnosti Ovládání denního světla v Nastavení scény .

Dostupná nastavení jsou popsána níže. Upozorňujeme, že scénu Denní světlo nelze použít jako součást animace.

Základní (ZAP/VYP) Svítidla v aktivní scéně se budou postupně zapínat nebo vypínat (nebo se ztlumí na minimální úroveň stmívání definovanou v nastavení Základní ZAP/VYP) na základě dvou konfigurovatelných prahových úrovní Lux.

- Pokud je naměřená hodnota v luxech nižší než hodnota „Zapnout v“, světla se rozsvítí. •

Pokud je naměřená hodnota v luxech vyšší než hodnota „Vypnout v“, světla se zhasnou (nebo dosáhnou nastavené minimální úrovně stmívání). Prahové hodnoty luxů by měly být od sebe dostatečně vzdálené, aby se zabránilo opakovanému nebo nežádoucímu zapínání/vypínání. Minimální úroveň stmívání je relativní k úrovni stmívání scény (tj. pokud je minimální úroveň stmívání 10 % a scéna je na 70 %, pak minimální úroveň stmívání bude 7 %).

Scénu lze nastavit tak, aby se zapnula nebo zůstala vypnutá, pokud se naměřená hodnota osvětlení v luxech při spuštění scény nachází mezi minimální a maximální definovanou prahovou hodnotou osvětlení v luxech (úroveň aktivace mezi prahovými hodnotami ZAPNUTO a VYPNUTO).

Svítidla s otevřenou smyčkou v aktivní scéně budou mít upravenou úroveň výkonu porovnáním hodnoty osvětlení senzoru s grafem odezvy. Sensory by neměly být ovlivněny světlem ze svítidel v síti.

Příklady: Svítidla ovládaná senzorem instalovaným na odděleném místě od svítidel (např. venku) nebo ovládané senzorem, který směřuje k oknu mimo svítidla.

Uzavřená smyčka Je zadána cílová úroveň luxů. Snímač aktivně upravuje svítidla v aktivní scéně, aby se pokusil dosáhnout a udržet danou úroveň luxů prostřednictvím zpětnovazební smyčky (pozorováním výsledků vlastních změn).

Sensory jsou ovlivněny světlem ze svítidel ve scéně. Příklad: Svítidla ovládaná senzorem denního světla, který se nachází ve stejné oblasti jako svítidla. Upozorňujeme, že nastavení Minimální úroveň stmívání (%) v parametrech Uzavřená smyčka se vztahuje na vybranou scénu s uzavřenou smyčkou. Např. Minimální úroveň stmívání nastavená na 10 % a scéna s uzavřenou smyčkou na 50 %, pak bude minimální úroveň stmívání pro scénu s uzavřenou smyčkou omezena na 5 % (10 % z 50 %). Možnost Graf úrovně aktivace funguje pouze pro síť Evolution.

Externí Toto je podobné jako Otevřená smyčka, ale je založeno na signálu stmívání 0–100 % odesílaném ze senzoru, nikoli na úrovni luxů. Tato možnost je navržena pro použití v kombinaci s jednotkou Casambi se senzorem, který není aktivován Casambi. Příklady zahrnují CBU-ASD připojenou k senzoru, který není aktivován Casambi, nebo když je stmívání prováděno externím ovladačem DALI nebo senzorem DALI 2. Sensory připravené pro Casambi vytvořené našimi partnery již obsahují firmware Casambi, takže není třeba používat možnost Externí .

Po výběru provozního režimu vyberte řídicí senzory a nastavte příslušné parametry (parametry se budou lišit v závislosti na vybraném režimu). Vysvětlení každého z nich je uvedeno pod každým polem možností v aplikaci. Pro režimy s otevřenou smyčkou/externí režimy nakonfigurujte graf odezvy podobným způsobem jako graf odezvy cirkadiálního profilu.

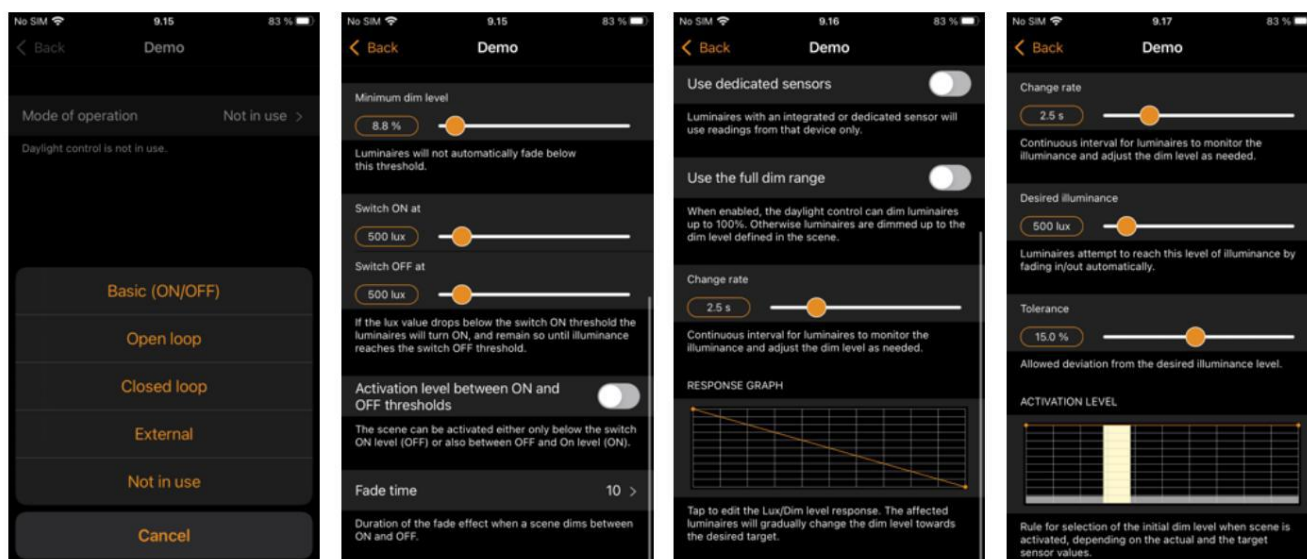

Animované scény

Animace se skládají z několika existujících základních scén, které jsou aktivovány v definované sekvenci. Systém Casambi považuje animaci za jednu kompletní scénu bez ohledu na to, kolik základních scén bylo zahrnuto. Z tohoto důvodu musí být základní scény použité v animační scéně vždy pečlivě vybrány.

zvažováno, aby se předešlo potenciálně nežádoucím scénářům. Animační scény lze aktivovat stejným způsobem jako základní scény. Animační scény nemohou spouštět jiné animační scény ani scény založené na čase.

Vyberte **Upravit** a poté **+** v pravém horním rohu. Pojmenujte scénu a vyberte **Přidat animaci**. Poznámka: Pro vytvoření animace musí již existovat alespoň jedna základní scéna.

Přidejte kroky animace. Kroky se skládají ze scén a čekacích dob. Můžete přidat maximálně přibližně 80 kroků (přesný počet se bude lišit v závislosti na nastavení časování použitým pro každý krok animace).

Scény a čekací doby lze přidávat v libovolném pořadí. Pořadí lze změnit stisknutím 3 čar napravo od každého kroku animace a jeho přetažením na nové místo v seznamu kroků. Po aktivaci animační scény budou kroky následovat uvedené pořadí (shora dolů).

Každá scéna použitá v animaci může mít nastavenou dobu prolínání a úroveň stmívání. Doba prolínání udává, jak dlouho bude trvat, než scéna dosáhne úrovně stmívání nastavené v animaci. Nastavení doby prolínání na 0 má za následek skutečné prolínání přibližně 0,2 sekundy. Úroveň stmívání je procento stmívání vzhledem k nastavené úrovni stmívání základní scény.

Příklady: •

Základní scéna měla všechna svítidla nastavená na 100 %. Úroveň stmívání v animační scéně je nastavena na 50 %.

Když je animace aktivní, základní scéna se zobrazí pouze na 50 %.

• V základní scéně byla všechna svítidla nastavena na 50 %. Úroveň stmívání v animované scéně je nastavena na 50 %.

Animace je aktivní, základní scéna se objeví až na 25 %.

Animaci lze nastavit tak, aby se po posledním kroku animace postupně ztrácela (výchozí nastavení), zůstala v posledním kroku nebo se po něm opakovala.

Název scény, barvu ikony a ikonu lze nastavit. Animační scénu lze také v případě potřeby skrýt v uživatelském zobrazení karty Scény. Znovu se zobrazí po klepnutí na **Upravit**.

Po dokončení úprav animace klepněte na **Hotovo** pro uložení

Ikona animační scény zobrazí celkovou dobu trvání animace. Pokud je animace nastavena na opakování, zobrazí se také symbol nekonečna.

Poznámky: 1) Denní scény nelze použít v animované scéně.

2) Neopakující se animace nelze použít v rámci scén založených na čase.

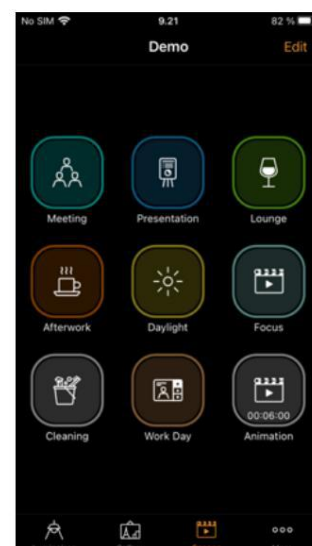
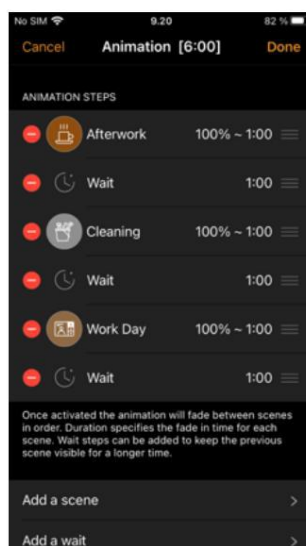
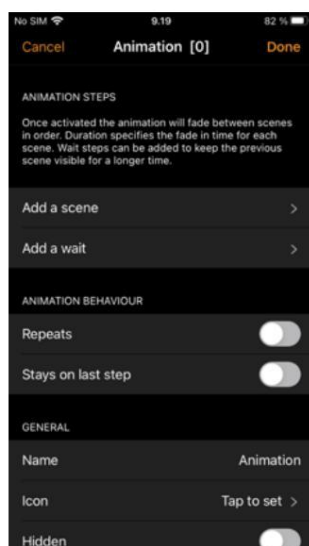
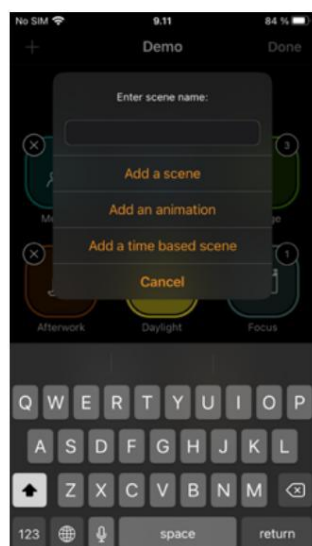

Příklady animací

Příklad 1:

- Přidat červenou scénu, doba prolínání 10 sekund
- Přidat čekání 3 minuty
- Přidat Scene Blue, doba prolínání 10 sekund
- Přidat čekání 5 minut
- Přidat scénu Vše vypnuto, doba prolínání 10 sekund

Po aktivaci se animační scéna po 10 sekundách zbarví do červené. Červená bude aktivní 3 minuty. Poté se scéna po 10 sekundách zmodrá. Modrá bude aktivní 5 minut a poté po 10 sekundách zmizí.

Příklad 2:

- Přidat scénu SHOWROOM1, doba prolínání 100 %, 1 s
- Přidat čekání 15 sekund
- Přidat scénu SHOWROOM1, 0% doba prolínání 1 s • Přidat scénu SHOWROOM2, 100% doba prolínání 1 s
- Přidat čekání 15 s •
- Přidat scénu SHOWROOM2, 0% doba prolínání 1 s • Přidat scénu SHOWROOM3, 100% doba prolínání 1 s
- Přidat čekání 15 sekund
- Přidat scénu SHOWROOM3, doba prolínání 0 % 1 sekunda
- Opakování ZAPNUTO

Po aktivaci se animační scéna za 1 sekundu rozsvítí do SHOWROOM1, která bude aktivní 15 sekund, než za 1 sekundu zmizí (na 0 %). Poté se scéna SHOWROOM2 za 1 sekundu rozsvítí a zůstane aktivní 15 sekund, než za 1 sekundu zmizí. Poté se scéna SHOWROOM3 za 1 sekundu rozsvítí a zůstane aktivní 15 sekund, než za 1 sekundu zmizí. Celá animace se poté bude opakovat.

Příklady, proč je každá základní scéna použita v animaci důležitá

Výsledek se může lišit od „požadovaného“ v závislosti na stavu VŠECH svítidel v KAŽDÉ scéně. použito v animační scéně.

Pokud každá základní scéna zahrnuje všechna stejná svítidla (i když jsou tato svítidla vypnutá)

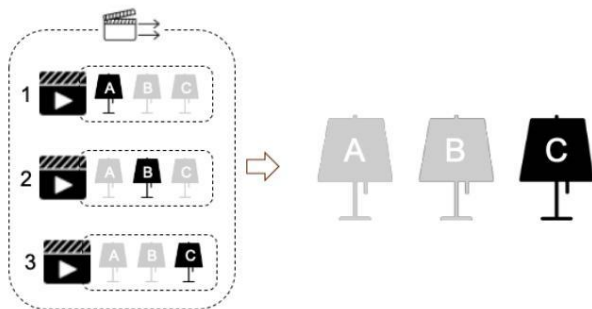

Animace se bude opakovat
(Svítil jedna lampa po druhé)

Pokud každá základní scéna NEOBSAHUJE všechny stejná svítidla

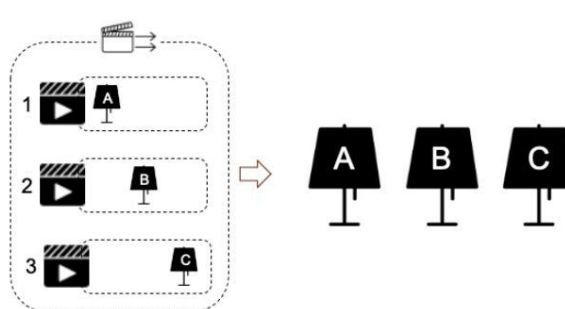

Animace se NEBUDE opakovat
(Všechna 3 světa se po posledním kroku rozsvítí)

Časově založené scény

Časově řízená scéna může být použita k dosažení různé úrovně stmívání scény nebo k aktivaci různých světelných scénářů v závislosti na tom, kdy je časově řízená scéna aktivována. Časově řízená scéna má výhodu přes časovač, který lze spustit v náhodných časech, a proto aktivuje scény pouze v případě potřeby. Scéna založená na čase je v systému Casambi považována za jednu kompletní scénu, bez ohledu na to, kolik scén bylo zahrnuto do její konstrukce. Z tohoto důvodu je nutné scény obsažené v scéně založené na čase vždy pečlivě zvážit, aby se předešlo potenciálně nežádoucím scénářům. Scény založené na čase jsou primárně navrženy pro použití ve spojení se senzory přítomnosti. Scény založené na čase nemohou spouštět jiné scény založené na čase, ale mohou spouštět opakující se animační scény.

Pro fungování časově řízené scény jsou nutné minimálně dvě podmínky. Podmínka je scénář, který reprodukovat pouze tehdy, pokud je časově závislá scéna aktivována během aktivního období definovaného pro danou podmínku.

Vytvoření scény založené na čase

- Vyberte **Upravit** a v pravém horním rohu **+**. Pojmenujte scénu a vyberte **Přidat scénu založenou na čase**. Poznámka: Pro vytvoření scény založené na čase musí již existovat alespoň jedna základní scéna.
- Vyberte **možnost Všechny dny** a nastavte, kdy má začít aktivní období první podmínky. Nakonfigurujte z dnů v týdnu, času nebo vyberte na základě východu či západu slunce (pokud jste povolili polohu). Po nastavení klepněte na **Hotovo**.
- Nastavte dobu prolínání (Fade time) pro scénu, kterou chcete aktivovat. Tato doba určí, jak dlouho trvá, než se scéna prolínáním (Fade in), kdykoli je časově řízená scéna aktivována během aktivní doby daného stavu.
- Vyberte **možnost Přidat scénu** a vyberte scénu, kterou chcete aktivovat. Můžete také klepnout na scénu a v případě potřeby změnit její úroveň ztlumení. Nezapomeňte, že úroveň ztlumení bude relativní k úrovni ztlumení originálu scéna.
- Stejný postup proveďte pro další podmínku. Chcete-li přidat další podmínky, vyberte možnost **Přidat podmínku**.
- Lze nastavit název scény, barvu ikony a ikonu a v případě potřeby lze scénu založenou na čase skrýt v uživatelském zobrazení karty Scény. Znovu se zobrazí, pokud byla vybrána **možnost Upravit**.
- Po dokončení úprav scény založené na čase vyberte možnost **Hotovo**.

Poznámky:

- Více scén může být součástí jedné podmínky. Všechny scény obsažené v jedné podmínce musí mít vzájemně se vylučující svítidla (tj. každá scéna, která je součástí jedné časově vázané podmínky scény, musí mít jiná svítidla než každá jiná scéna použitá ve stejné podmínce. Pokud ne, nemusí fungovat podle očekávání, protože svítidla mohou současně přijímat více konfliktních příkazů).
- Neopakující se animace nelze použít v rámci scén založených na čase.
- Pokud je časově řízená scéna aktivní během doby, kdy se podmínky mění, další podmínka bude nastaveno automaticky.
- Protože veškeré stmívání scény založené na čase je řešeno v samotné konfiguraci scény, samostatné Stmívání denního světla není možné ani nutné.

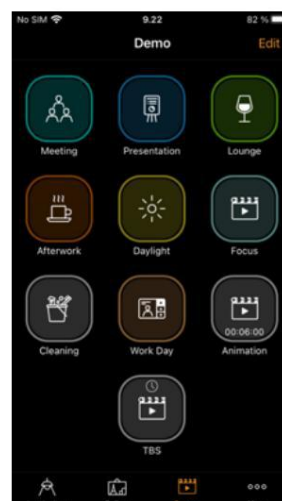
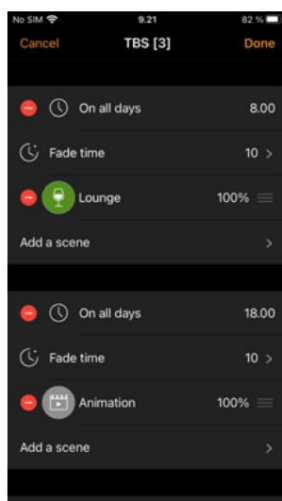
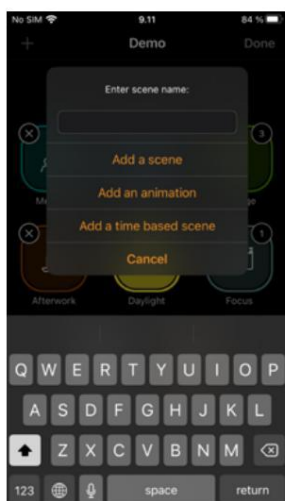

Příklad scény založené na čase

Časově řízená scéna („Spodní osvětlení kuchyně 1“) je vytvořena pro nastavení úrovně stmívání scény „Spodní osvětlení kuchyně 1“ na 40 % mezi 8:00 a 21:00. Toto je první podmínka časově řízené scény.

Mezi 21:00 a 8:00 bude úroveň ztlumení stejné scény „Kuchyně dolní 1“ nastavena na 15 % (aby měl příliš jasný podsvícení, pokud je scéna aktivována v noci). Toto je druhá podmínka časově řízené scény.

Scéna není aktivní 24 hodin denně. Místo toho je senzor přítomnosti nastaven tak, aby spouštěl scénu založenou na čase. „Časově stmívaná scéna Kuchyně dolní 1“ pouze při detekci přítomnosti. V závislosti na spuštění časově řízené scény se odpovídajícím způsobem nastaví úroveň stmívání scény Kuchyně dolní 1.

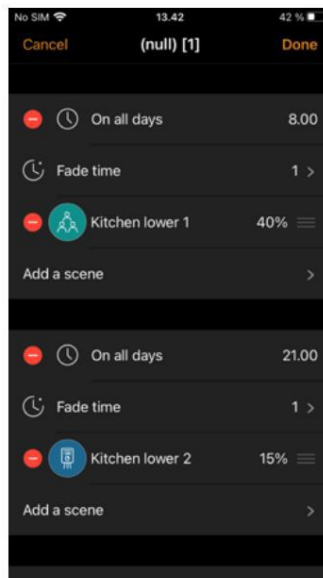

Příklady, proč je konfigurace každé základní scény použité v podmínce scény založené na čase důležitá

Výsledek se může lišit od „požadovaného“ v závislosti na stavu VŠECH svítidel použitých v KAŽDÉM scéně použité ve scéně založené na čase.

Pokud každá základní scéna zahrnuje všechna stejná svítidla (i když jsou tato svítidla vypnutá)

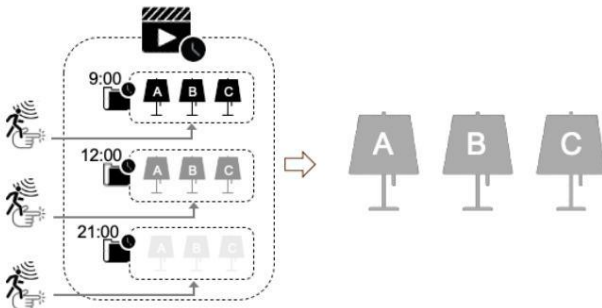

Každá podmínková scéna se spustí podle očekávání (např. 3 svítidla se ztlumí podle očekávání).

Pokud každá základní scéna NEOBSAHUJE všechny stejné svítidla

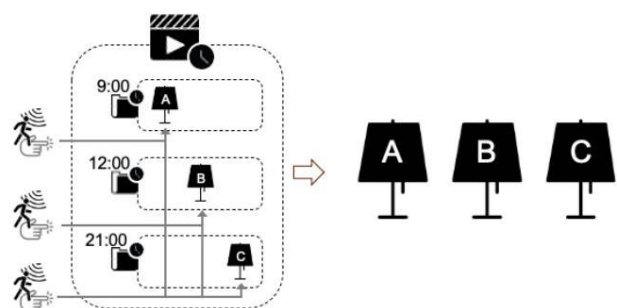

Svítidla, která nejsou součástí scénáře spustí se do dřívějšího platného stavu podmínky (např. všechny 3 kontrolky svítí v posledním stavu)

Karta Více

Časovače

Funkce časovače se používá k vytvoření jednoho nebo více časovačů, které lze nakonfigurovat tak, aby zapínaly a vypínaly scény na základě času, data nebo východu/západu slunce. Můžete například nastavit, aby se osvětlení zasedacích místností aktivovalo během pracovní doby, nebo aby se osvětlení chodeb v noci ztlumilo na nižší úroveň.

Chcete-li nastavit časovač, přejděte na kartu Více a vyberte možnost Časovače.

Nový časovač vytvoříte výběrem možnosti **Upravit** v pravém horním rohu a poté tlačítka **+** v levém horním rohu.

Vyberte tlačítko Zapnout a nastavte, kdy se má scéna aktivovat. Časovač můžete nastavit tak, aby fungoval ve všední dny nebo v konkrétní datum. Čas lze nastavit na konkrétní denní dobu nebo lze k zapnutí scény použít místní časy východu a západu slunce. Pro použití východu/západu slunce je nutné povolit síťovou polohu. Podrobné pokyny naleznete v části Nastavení sítě. Klepnutím na **Hotovo** potvrďte změny.

Vyberte možnost VYPNUTÍ a nastavte čas, kdy se má scéna vypnout. Dostupné možnosti jsou stejné jako u možnosti Čas ZAPNUTÍ. Můžete také vybrat možnost **Po** a nastavit dobu, po kterou má scéna zůstat zapnutá. Klepnutím na **Hotovo** potvrďte změny.

V možnosti **Přidat scénu** vyberte scénu nebo scény, které chcete ovládat tímto časovačem. Upozorňujeme, že pokud má být ze stejného časovače aktivováno více scén, musí obsahovat vzájemně se vylučující svítidla (tj. všechny scény, které jsou součástí stejného časovače, musí mít různá svítidla. Jinak provoz nemusí probíhat podle očekávání, protože svítidla budou současně přijímat více konfliktních příkazů).

Nastavte dobu zeslabování jasu pro scénu. Jedná se o dobu, za kterou svítidla ve scéně dosáhnou definované úrovně jasu po aktivaci časovače. Zeslabování jasu začne po aktivaci časovače. To znamená, že pokud nastavíte scénu na rozsvícení ve 14:05 a nastavíte zeslabování jasu na 30 sekund, pak scéna dosáhne plného jasu ve 14:05:30. Scéna také ve stejnou dobu zeslabuje jas a zhasne, takže pokud scéna zhasne v 15:00, světlo bude zcela zhasnuto v 15:00:30.

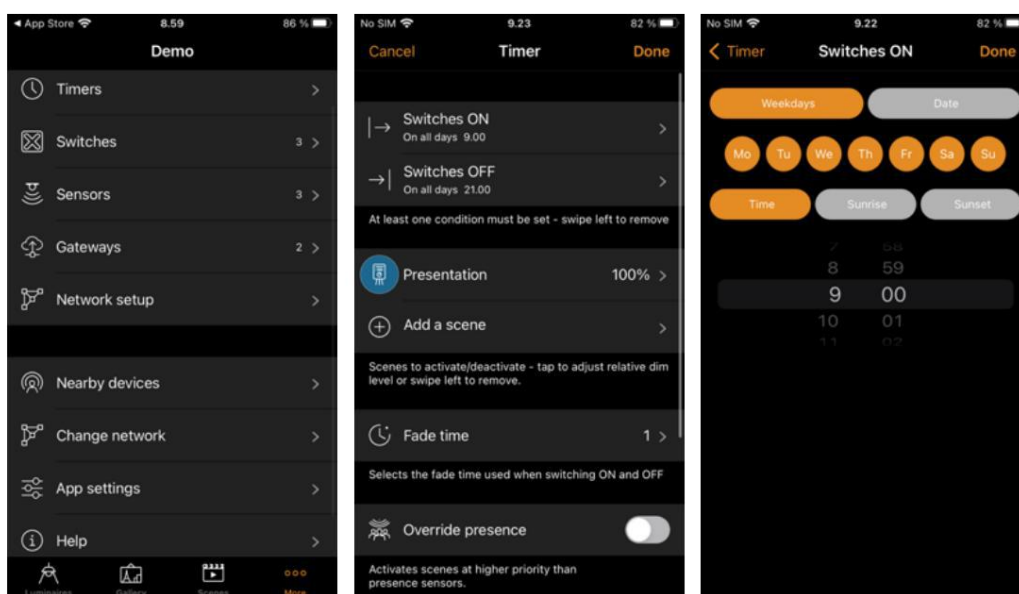

Pokud aplikace používá také detektory přítomnosti a vyžaduje, aby časovač fungoval bez ohledu na detekci pohybu (tj. s vyšší prioritou v hierarchii řízení Casambi), mělo by být pro časovač povoleno přepsání přítomnosti. Pokud je jeden nebo více časovačů nastaveno na přepsání přítomnosti, pak aby se zajistilo, že se může obnovit jakékoli podkladové ovládání přítomnosti nebo základní časovač, musí mít alespoň jeden z časovačů přepsání přítomnosti nastavený čas VYPNUTÍ. Vysvětlení hierarchie řízení viz Dodatek.

Existuje možnost nastavit časovač. Ruční ovládání se po aktivaci odstraní. Tím se odstraní všechny aktuálně aktivní ručně spouštěné příkazy, které by mohly mít prioritu při řízení svítidel (ať už v celé síti, nebo pouze svítidel ve scéně, na kterou je časovač zaměřen).

Pokud je aktivována možnost Odstranění ručního ovládání pro časovač bez vybraných scén, ovlivní to všechna svítidla v síti. Pokud je jako součást konfigurace časovače vybrána také scéna, možnost Odebere ruční ovládání ovlivní pouze aktivní ruční ovládání vztahující se na svítidla v definované scéně a scéna časovače se také spustí jako obvykle.

Časovač je také možné povolit/zakázat pomocí tlačítka **Povoleno**. Nastavení potvrďte klepnutím na **Hotovo**. Po uložení časovače je možné jej zkopírovat. Znovu otevřete časovač, přejděte na konec nastavení a vyberte **Uložit jako kopii**.

Časovače odesílají příkazy do sítě pouze v konkrétních nastavených časech. Pokud nakonfigurujete časovač tak, aby se aktivoval v čase, který je dříve než aktuální čas, neaktivuje se, dokud nedosáhne času zapnutí.

příště (např. další den). Pokud chcete, aby se časovač obnovil do stavu, který by byl aktuálně aktivní, vyberte **Upravit** a poté vyberte tlačítko **Obnovit** (spirálová šipka) v levém horním rohu obrazovky Časovače vedle znaménka +.

Poznámky:

- Časovače ne vždy potřebují čas zapnutí nebo vypnutí, pokud pracují na stejné úrovni v hierarchii řízení. Například by mohlo být nastaveno více časovačů tak, aby spouštěly stejnou scénu na různé úrovně stmívání během 24 hodin. Pro každý časovač by proto byly nutné pouze časy spuštění, protože jeden časovač automaticky přepíše předchozí časovač. Chcete-li deaktivovat čas zapnutí nebo vypnutí, přejedte prstem doleva (iOS) nebo stiskněte a podržte (Android) možnost Zapnutí nebo Vypnutí. A **Smazat**
Zobrazí se možnost. Vyberte ji, chcete-li pro časovač deaktivovat možnost ZAPNUTO nebo VYPNUTO. Zobrazí se možnost Nenastaveno. Poznámka: Pokud používáte možnost Potlačení přítomnosti, musí mít časovač nastavené časy ZAPNUTO i VYPNUTO.
- Jednotky Casambi sledují čas, pokud alespoň jedna jednotka v síti zůstane pod napětím. Pokud všechny jednotky dojde k výpadku napájení, je třeba znovu synchronizovat čas v síti. Chcete-li to provést, otevřete aplikaci Casambi a připojte se k síti. V případě nesdílené sítě použijte stejné mobilní zařízení, které bylo použito ke konfiguraci sítě. • Časovače mohou v hierarchii ovládání Casambi zaujímat různé úrovně priority v závislosti na tom, jaké funkce časovače byly použity (např. časovač pro všední den má nižší prioritu než časovač pro dané datum).

Více informací naleznete v části Hierarchie řízení v dodatku.

Přepínače

V sekci Přepínače lze konfigurovat přepínače s podporou Casambi. Všechny přepínače s podporou Casambi, tlačítka nebo otočné ovladače spárované se sítí se zobrazí v zobrazení Přepínače (i když jsou integrovány do svítidla).

Chcete-li použít spínače, které s Casambi pouze zapínají a vypínají síťové napájení, přečtěte si část Inteligentní spínač v dodatku.

Chcete-li nakonfigurovat přepínač, klepněte na požadovaný přepínač.

V závislosti na typu přepínače s podporou Casambi (např. počet tlačítek dostupných ke konfiguraci nebo možnosti konfigurace pro otočný ovladač).

Vyberte tlačítko nebo otočný ovladač pro konfiguraci. Zpočátku se zobrazí Nepoužívá se. Vyberte tuto možnost pro otevření seznamu dostupných možností. Zobrazené dostupné možnosti budou záviset na profilu, se kterým byl přepínač s podporou Casambi dříve nakonfigurován. Některé přepínače s podporou Casambi mají k dispozici více možností než jiné. Možné možnosti mohou být:

- Ovládá svítidlo
- Ovládá prvek
- Řídí skupinu
- Řídící scéna
- Ovládá všechna svítidla
- Priorita ovládacích prvků
- Řídící funkce
- Upravte teplotu svítidla
- Upravte teplotu skupiny
- Upravte teplotu všech svítidel
- Cyklistické scény
- Aktivní/Pohotovostní režim
- Přítomnost
- Přítomnost/Nepřítomnost
- Nepřítomnost
- Automatizace životopisů (skupinová)
- Automatizace životopisů
- Přepínání režimů

Vyberte požadovanou možnost a projděte si seznam dalších možností, které se zobrazí a které může být také nutné nakonfigurovat (např. může být nutné vybrat svítidlo, skupinu nebo scénu, kterou chcete ovládat). V závislosti na konfiguraci profilu zařízení dostupných ve vaší síti mohou být k dispozici různé další možnosti.

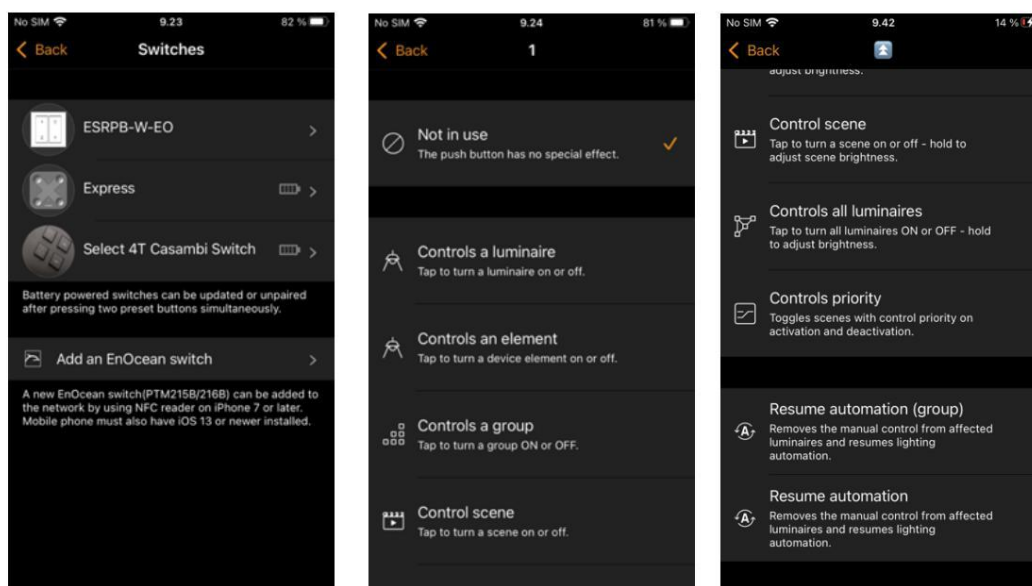

Pokud je použita možnost Ovládní scény nebo Cyklus scén, můžete také Zakázat stmívání. Zakázání stmívání zabrání dlouhému stisknutí tlačítka (nebo tlačítek +/- na ovladači Xpress) v úpravě úrovně stmívání scény.

U níže uvedených možností můžete také omezit minimální úroveň stmívání, abyste zabránili vypnutí světel.

- Ovládá svítidlo • Ovládá prvek
- Ovládá skupinu • Ovládá scénu
- Ovládá všechna svítidla • Cykluje scény • Aktivní/ Pohotovostní režim • Cykluje mezi režimy
- U možností ovlivňujících scénu se minimální úroveň stmívání použije relativně k nastavené úrovni stmívání scény. • Jakákoli hodnota posuvníku Minimální úroveň stmívání, která není 0 %, zabrání vypnutí světel stmíváním. ZAPNUTO/VYPNUTO lze stále provést přepínáním světel ZAPNUTO/VYPNUTO pomocí vypínače.
- Minimální úroveň stmívání nepřepisuje minimální úroveň stmívání nastavenou v jednotlivém svítidle vlastnosti na kartě Svítidlo.
- Možnosti přepínačů, které mají také povolenou možnost Zakázat stmívání, přepíše funkci Minimální úroveň stmívání, i když lze posuvník stále upravovat, protože stmívání pak není možné.

Možnost Priorita ovládacích prvků umožňuje přepínačům aktivovat scény na různých úrovních v hierarchii ovládní Casambi. Je určena pro použití s aretačními přepínači (ne s okamžitými kontakty).

Pomocí priority ovládacích prvků můžete definovat akci pro sepnutí spínače (aktivní stav) a další pro jeho rozepnutí (neaktivní stav). Kromě toho můžete definovat priority aktivace a deaktivace, které má akce v hierarchii ovládacích prvků Casambi (další informace o různých dostupných úrovních naleznete v části Hierarchie ovládacích prvků v dodatku).

Příklady použití, kdy mohou být vyžadovány různé priority, když je spínač/kontakt rozpojený nebo sepnutý: a) Sepnutí suchého kontaktu z relé nouzového systému může v případě nouze aktivovat scénu, kterou nelze přepsat žádným jiným příkazem v systému Casambi. Když je kontakt po skončení nouze znovu rozpojený, lze spustit další scénu s nižší prioritou, aby bylo možné normálně používat další automatické příkazy Casambi.

- b) Klíčová karta k hotelovému pokoji, kde vložení karty vyvolá „uvítací“ scénu s nízkou prioritou, takže k nastavení osvětlení lze použít i další spínače v hotelovém pokoji. Po vyjmutí klíčové karty se spustí scéna „vypnuto“ s vyšší prioritou než manuální nastavení, takže všechny ostatní spínače v pokoji jsou přepsány a světla zůstanou zhasnutá.

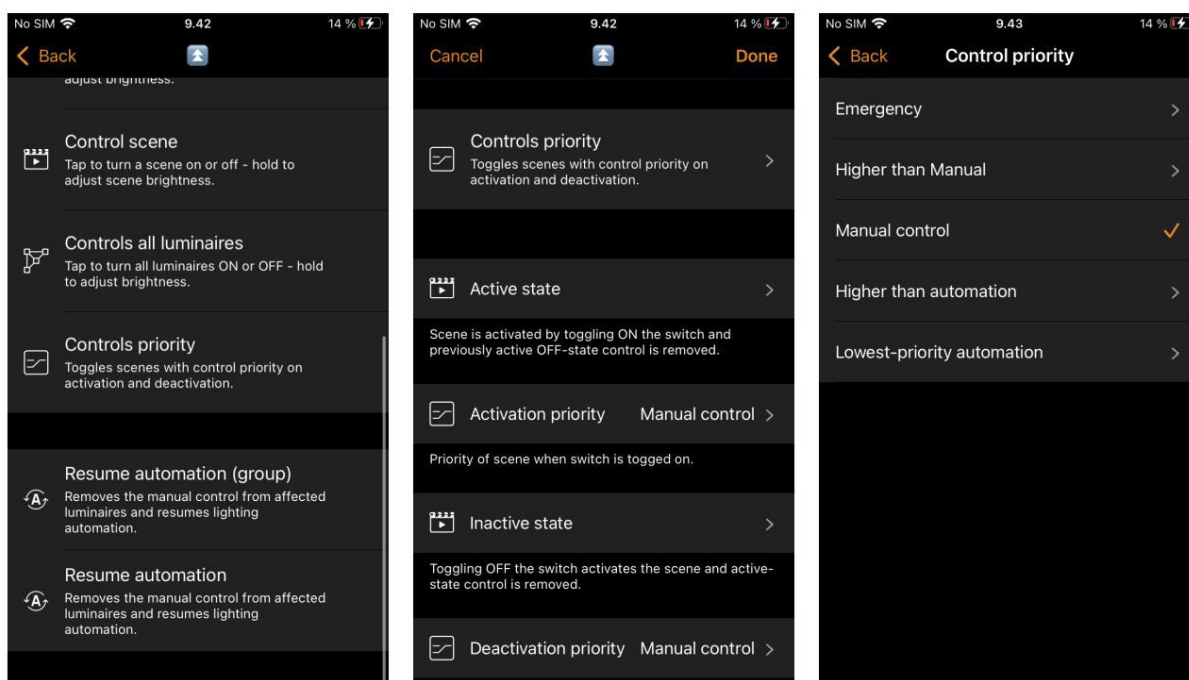

Ovládací prvky a prvky: Prvky jsou jednotlivé stmívací kanály nebo jiné nestandardní ovládací prvky, které mohou být k dispozici u partnerského produktu Casambi Ecosystem (například ovládání motoru). Pokud je profil jednotky například 4ch/dim,dim,dim,dim,dim, lze každý z kanálů ovládat samostatně čtyřmi tlačítky Xpress. To by mohlo být užitečné v aplikacích RGBW, kde aplikace Casambi nemusí být příliš pohodlná.

Po provedení všech nastavení klepněte na **Hotovo** a poté znovu na **Hotovo** .

Možnost Použít přepínač lze povolit nebo zakázat, pokud je k dispozici. Pokud je povolena, jedno stisknutí přepínače aktivuje nastavenou funkci (např. výběr scény). Druhé stisknutí ji deaktivuje. Zakázání funkce Použít přepínač znamená, že stisknutí přepínače aktivuje pouze vybranou funkci.

Chcete-li přejmenovat přepínač, klepněte na něj a otevřete jeho vlastnosti. Poté vyberte Název.

Po dokončení se klepnutím na **Zpět** vraťte do hlavního zobrazení Přepínačů .

Tip: Pokud se nacházíte v dosahu Bluetooth přepínače, který chcete konfigurovat, snadno jej identifikujete výběrem Přepínače z karty Více . V pravém horním rohu obrazovky se zobrazí lupa. Klepněte na lupu a do 10 sekund budete vyzváni ke stisknutí tlačítka. Stiskněte přepínač, který chcete konfigurovat, a automaticky se otevřou možnosti konfigurace pro daný přepínač. Poté můžete daný přepínač dle potřeby nakonfigurovat a přejmenovat. Pokud se nenacházíte v dosahu Bluetooth žádného přepínače, ikona lupy se nezobrazí.

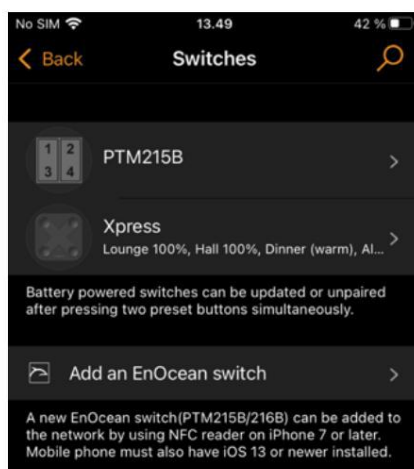

Přepínač Xpress

Casambi Xpress je bezdrátové uživatelské rozhraní, které přináší flexibilitu do interiérového designu. Vypínač lze umístit kdekoli, kde ho uživatel potřebuje, a poskytuje přímý přístup ke všem důležitým funkcím ovládání osvětlení Casambi.

1. Chcete-li spárovat zařízení Xpress, stiskněte libovolná dvě přednastavená tlačítka na zařízení Xpress (například tlačítka 1 a 3). Aplikace Casambi automaticky otevře okno Nalezeno nové zařízení. Budete vyzváni k možnosti **Přidat do „...“** – aktuální síť, ke které jste připojeni, nebo k možnosti **Přidat jednotlivě do...** Pokud vyberete možnost **Přidat jednotlivě do...**, zobrazí se vám seznam možných sítí (pokud jste pomocí mobilního zařízení navštívili více sítí) nebo možnost Vytvořit síť. Upozorňujeme, že pokud jste v nastavení aplikace zakázali možnost Upozorňovat nepárovaná zařízení, toto vyskakovací okno se nezobrazí. Místo toho uvidíte zařízení Xpress v seznamu zařízení v okolí na kartě Více. Vyberte tam Xpress a zvolte síť, do které ji chcete přidat.
2. Po přidání přepínače Xpress do sítě přejděte na kartu Další a vyberte možnost Přepínače pro nakonfigurujete čtyři očíslovaná tlačítka.
3. Vyberte přepínač Xpress ze seznamu dostupných přepínačů a otevře se konfigurační stránka. Zpočátku se pro každé očíslované tlačítko (1–4) zobrazí Nepoužívá se. Poté můžete každé očíslované tlačítko vybrat jednotlivě a přiřadit mu ovládání svítidla, scény, skupiny, prvku nebo všech svítidel. Možnosti obnovení automatizace je také možné přiřadit skupině nebo celé síti. Pokud je vybrána možnost Ovládání scény, budete mít také možnost Zakázat stmívání, abyste zabránili tlačítkům +/- v úpravě přednastavené úrovně stmívání scény.
4. Po konfiguraci nastavení klepněte na **Hotovo** a poté znovu na **Hotovo**.
5. Funkci Použít přepínání můžete aktivovat nebo deaktivovat. Po aktivaci funkce Použít přepínání umožní každému tlačítku Xpress aktivovat/deaktivovat naprogramovanou akci při každém stisknutí tlačítka. Pokud je deaktivováno, tlačítko bude aktivovat pouze přiřazenou akci.
6. Vyberte funkci Dlouhé stisknutí tlačítka VYPNOUT, abyste umožnili podržením libovolného konfigurovatelného tlačítka Xpress (1-4) po dobu přibližně 5 sekund vypnout všechna svítidla v síti. Pokud vyberete funkci Dlouhé stisknutí tlačítka VYPNOUT, lze všechna svítidla v síti vypnout stisknutím libovolného tlačítka s číslem po dobu přibližně 5 sekund.
7. Přepínač Xpress můžete také přejmenovat a změnit jeho ikonu pro snazší identifikaci. Klepnutím na **Zpět** uložíte nastavení a vrátíte se na obrazovku Přepínače.

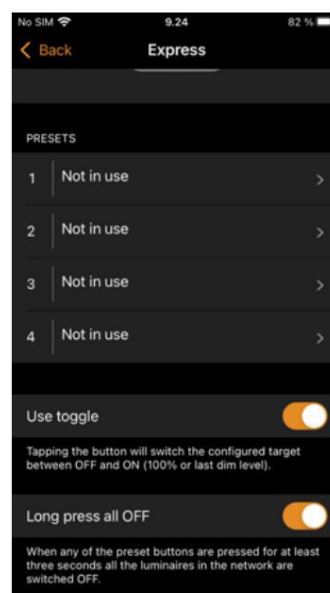
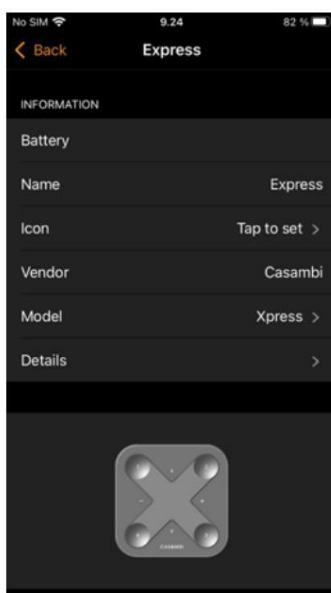
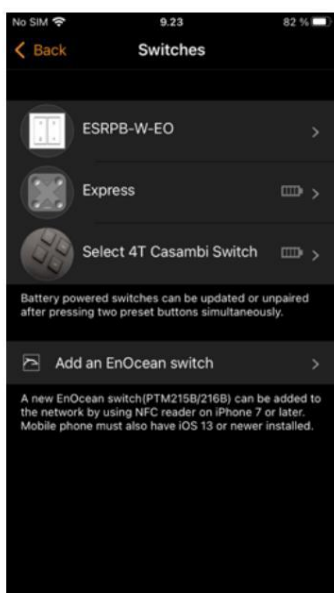

Po konfiguraci tlačítek budou nyní ovládat přiřazenou scénu, svítidlo, skupinu, prvek nebo obnovit automatizaci (viz Hierarchie ovládání).

Prvním stisknutím se scéna, lampa nebo skupina zapne a druhým stisknutím se vypne (pokud nebyla deaktivována možnost Použití přepínače). Tlačítka + a - umožňují stmívat vybrané zařízení nahoru nebo dolů. Tlačítka **Nahoru** a **Dolů** lze použít ke změně teploty barev (laditelné bílé svítidla) nebo poměru přímého/nepřímého osvětlení, pokud vaše svítidlo tyto funkce podporuje.

- Současným stisknutím tlačítek + a - po dobu přibližně 5 sekund vypnete všechna světla ve vaší síti. Tuto funkci nelze deaktivovat.
- Současným stisknutím tlačítek ^ a ˇ po dobu přibližně 5 sekund obnovíte automatizaci pro kompletní síť. Tuto funkci nelze deaktivovat.

Zrušení párování Xpressu

Stiskněte libovolná dvě přednastavená tlačítka na přepínači pro zahájení procesu zrušení párování. Existují tři způsoby, jak zrušit párování přepínače Xpress:

1. Výběrem možnosti Zrušit párování zařízení v nastavení přepínače. Klepněte na přepínač Xpress, který chcete zrušit párování, a přejděte dolů a vyhledejte možnost Zrušit párování zařízení .
2. Přejetím prstem po řádce zařízení doleva (v systému iOS) nebo klepnutím a podržením zařízení (v systému Android) na hlavní stránce Switches . Poté klepněte na **Smazat**.
3. Výběrem přepínače ze seznamu Zařízení v okolí a volbou možnosti Zrušit párování zařízení .

Ujistěte se, že na přepínači Xpress svítí během rušení párování alespoň jedna z oranžových LED diod. Kroky rušení párování budete muset provést předtím, než se přepínač sám vypne (nerozsvítí se žádné LED diody), což se stane automaticky, pokud se nepoužívá po dobu přibližně 30 sekund.

Pokud oranžové LED diody na přepínači Xpress svítí nebo se cyklicky rozsvítí déle než 30 sekund, když není stisknuto žádné tlačítko, doporučuje se vyjmout a znovu vložit baterii, aby se zabránilo jejímu zbytečnému vybíjení.

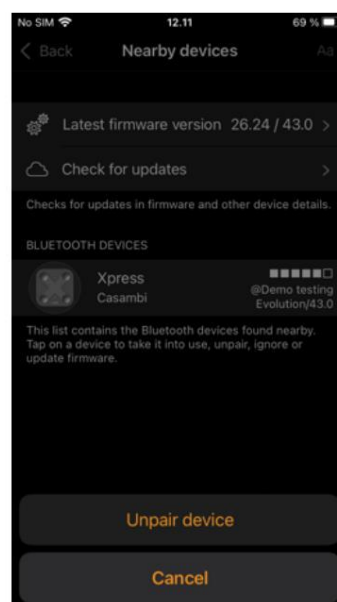
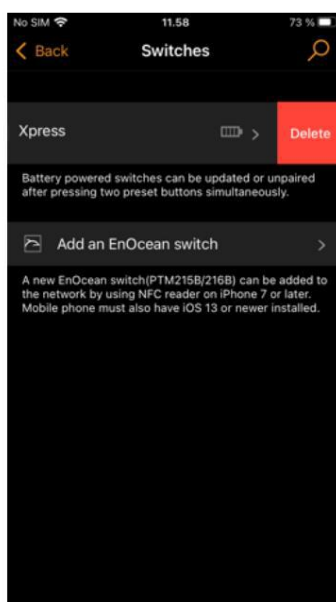
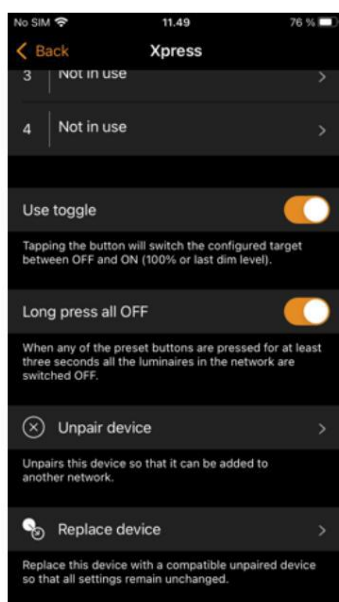

Senzory

Spárované senzory se zobrazí na stránce Senzory na kartě Více . Zobrazují se senzory přítomnosti, denního světla a kombinované senzory přítomnosti/denního světla. Pro minimalizaci síťového datového provozu lze detekci pohybu nebo funkci luxu u jednotlivých senzorů deaktivovat ve vlastnostech jednotlivých senzorů, u kterých tato funkce není nutná.

Snímače přítomnosti

Pro konfiguraci senzoru přítomnosti je nejprve nutné povolit možnost Použít hierarchii řízení (viz část Nastavení sítě/Možnosti řízení). Upozorňujeme, že pokud již nebyla povolena v nastavení sítě/možnostech řízení, budete při pokusu o konfiguraci prvního senzoru v síti automaticky vyzváni k povolení hierarchie řízení. Pro každý senzor existují různé možnosti konfigurace:

- Přítomnost
- Přítomnost/Nepřítomnost
- Nepřítomnost
- Automatizace životopisů (skupinová)
- Automatizace životopisů

Funkce Přítomnost může při spuštění senzoru aktivovat až dvě vzájemně se vylučující scény. Aktivuje scénu při detekci přítomnosti a deaktivuje ji po ukončení detekce přítomnosti a uplynutí doby setrvání.

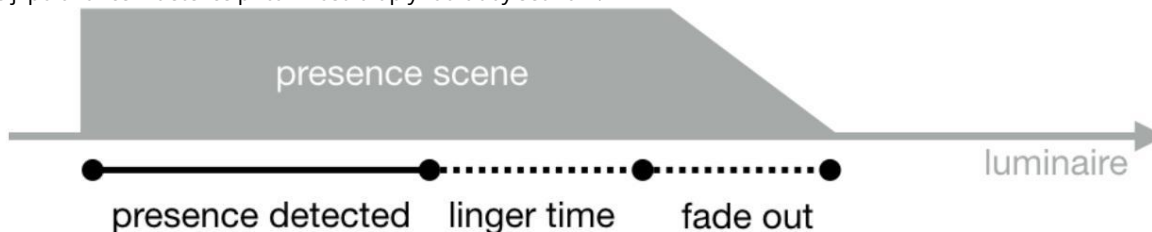

Funkce Přítomnost/Nepřítomnost aktivuje až dvě vzájemně se vylučující scény při spuštění senzoru a až dvě vzájemně se vylučující scény při zastavení pohybu a uplynutí doby prodlevy. Tato funkce tedy aktivuje scénu při detekci přítomnosti a po ukončení detekce přítomnosti a uplynutí doby prodlevy se přepne na scénu nepřítomnosti.

- Poznámka: Scéna(y) Přítomnosti a Nepřítomnosti musí obsahovat všechna stejná svítidla.

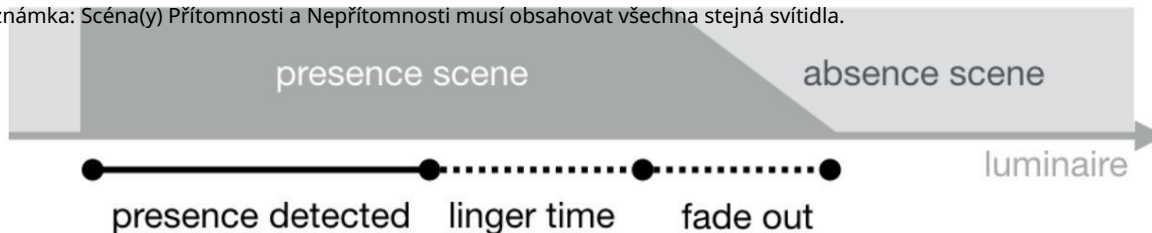

Nepřítomnost odebere ruční ovládání scény (scén), když již není detekována přítomnost a doba prodlevy uplynula (viz níže). Např. scéna (scény) se aktivuje ručně, ale automaticky se deaktivuje.

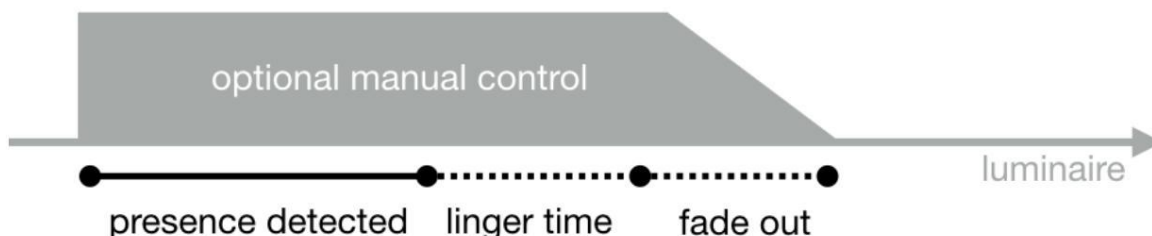

Lokální ovládání je specifické pro profil senzoru, takže se v aplikaci nemusí vždy zobrazovat. Pokud je k dispozici, umožňuje kompatibilním sensorům ovládat pouze svítidlo, ve kterém je nainstalováno, s předdefinovaným „Režimem/Scénou“ pro Přítomnost/Nepřítomnost.

Doba prodlevy je zpoždění mezi ukončením detekce přítomnosti a vypršením řízené scény (scén).

Časový limit nepřítomnosti definuje, jak dlouho bude scéna nepřítomnosti aktivní. Ve výchozím nastavení je vypnuta (tj. Scéna nepřítomnosti se nevypne).

Doba prolínání je doba, za kterou se scéna (scény) ztlumí na 0 %) nebo se přepne do scény Nepřítomnost, jakmile již není detekována přítomnost a doba prodlevy vypršela.

Odeberete ruční ovládání umožňuje odebrat jakékoli předchozí ruční ovládání scény, jakmile již není detekována přítomnost a uplyne doba prodlevy.

Možnost „Senzor je aktivován spouštěčem“ je viditelná pouze v režimu Přítomnost/Nepřítomnost a zajišťuje, že senzor zůstane neaktivní, dokud není scéna Přítomnost spuštěna jinou metodou, a zůstane aktivní a detekuje pohyb pouze do vypršení časového limitu Nepřítomnosti.

Dvě možnosti Obnovit automatizaci lze použít k odebrání ručního ovládání z určité skupiny svítidel nebo ze všech svítidel ve vaší síti.

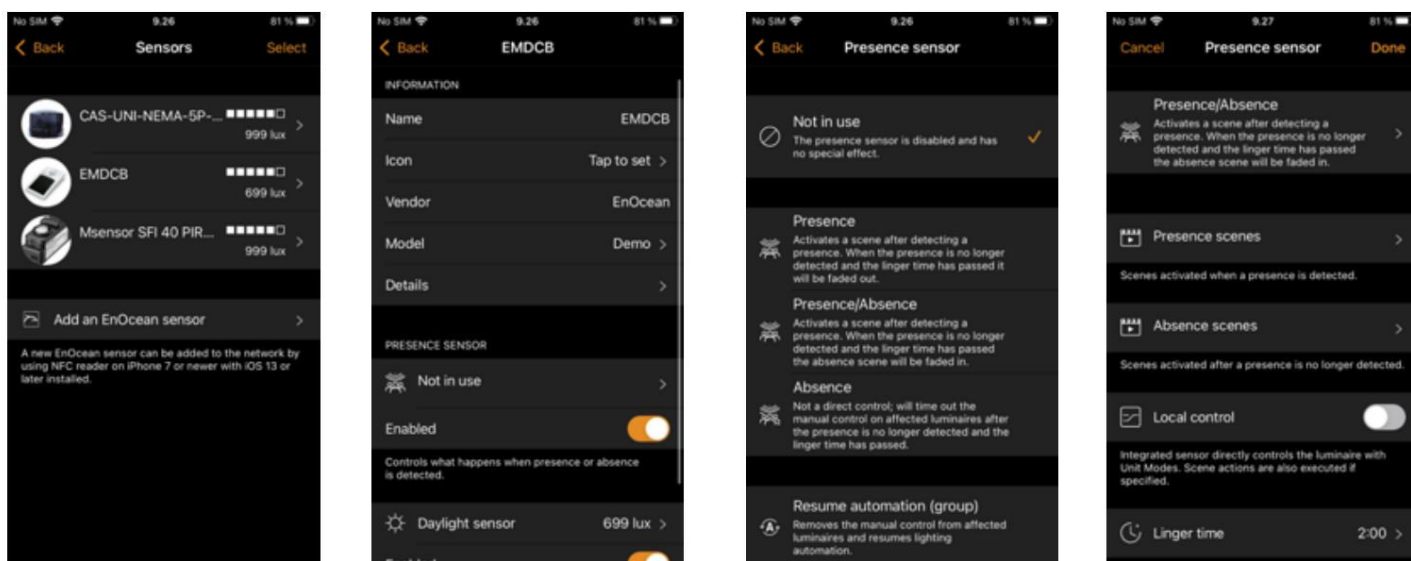

Snímač přítomnosti zobrazí v pravém horním rohu obrázku ikony hlavního senzoru ikonu „chodící osoby“, když je detekována přítomnost.

Poznámka: S CBU-ASD nebo CBU-TED lze také použít PIR senzory s přepínáním ze sítě, které fungují jako senzor s podporou Casambi. Abyste tuto funkci mohli aktivovat, může být nejprve nutné změnit profil zařízení CBU (viz Změna profilu zařízení v dodatku).

Pro ovládání stejného svítidla lze nakonfigurovat až 30 senzorů (pro síť Evolution) nebo 10 senzorů (pro síť Classic).

Senzory denního světla

Citlivost a toleranci senzoru denního světla můžete nakonfigurovat v seznamu Senzory na kartě Více . Klepnutím na možnost Senzor denního světla otevřete nastavení.

Citlivost, kterou můžete nastavit, určuje dobu odezvy senzoru, když dojde ke změnám v detekovaném osvětlení.

Tolerance určuje, jak velká musí být změna osvětlení, než senzor zareaguje.

Upravte nastavení citlivosti a tolerance v závislosti na tom, zda pouze testujete, jak systém reaguje, nebo dokončujete programování pro běžné každodenní použití. Obecně je pro testování vhodná vysoká citlivost a nízká tolerance, ale běžné použití obvykle vyžaduje pomalejší reakce, aby se zajistilo, že rychlé změny měřeného osvětlení nepovedou k rychlým změnám umělého osvětlení (např. když nechcete, aby osvětlení reagovalo, když malý mrak dočasně zastíní slunce). Při běžném používání se citlivost obecně nastavuje nižší a tolerance vyšší. Protože se každý případ použití liší, musí uživatel najít nastavení vhodné pro svou aplikaci.

Senzor denního světla lze také kalibrovat. Tato KALIBRACE může být nutná, protože hodnota luxů přijímaná senzorem se často liší od skutečné hodnoty luxů přijímané na povrchu pod ním. (Senzor směřující dolů na strop přijímá odražené světlo, zatímco povrch pod senzorem obvykle přijímá přímé světlo). Chcete-li zadat kalibrační hodnotu, klepněte na Aktuální hodnotu a poté zadejte skutečnou hodnotu luxů naměřenou na daném povrchu (např. senzor umístěný nad stolem může měřit 400 luxů, ale skutečná hodnota luxů naměřená senzorem luxů umístěným na povrchu stolu může být 500 luxů). Při konfiguraci scény s uzavřenou smyčkou denního světla (pro udržení konstantní úrovně osvětlení) můžete nastavit cílovou hodnotu luxů na hodnotu luxů, které chcete na povrchu stolu dosáhnout.

Při vytváření scény s denním světlem si můžete zvolit uzavřenou smyčku a další možnosti konfigurace a nastavení pro senzory denního světla (viz část Scény s denním světlem).

Poznámka: Pokud stejné svítidlo ovládá více senzorů luxů, použije se průměrná hodnota všech naměřených hodnot v luxech.



Konfigurace nastavení pro více senzorů současně

Chcete-li nakonfigurovat nastavení pro více senzorů současně, klepněte v zobrazení **Senzory** na **Vybrat** a vyberte všechny požadované senzory (zaškrtněte políčko). Po výběru všech požadovaných senzorů klepněte na **Hotovo**. Poté vyberte, zda chcete nakonfigurovat nastavení senzoru přítomnosti nebo nastavení senzoru denního světla.

- U senzorů přítomnosti můžete nastavit provozní režim senzoru a scény, které se mají aktivovat.
- U senzorů denního světla můžete upravit nastavení Citlivost a Tolerance (současná kalibrace použití více senzorů není možné).

V závislosti na vašem výběru budete přesměrováni do odpovídajícího konfiguračního zobrazení. Nastavte požadované parametry. Po dokončení klepněte na **Hotovo** a zobrazí se vám potvrzovací zpráva s uvedením počtu nakonfigurovaných senzorů. Pokračujte klepnutím na **OK**.

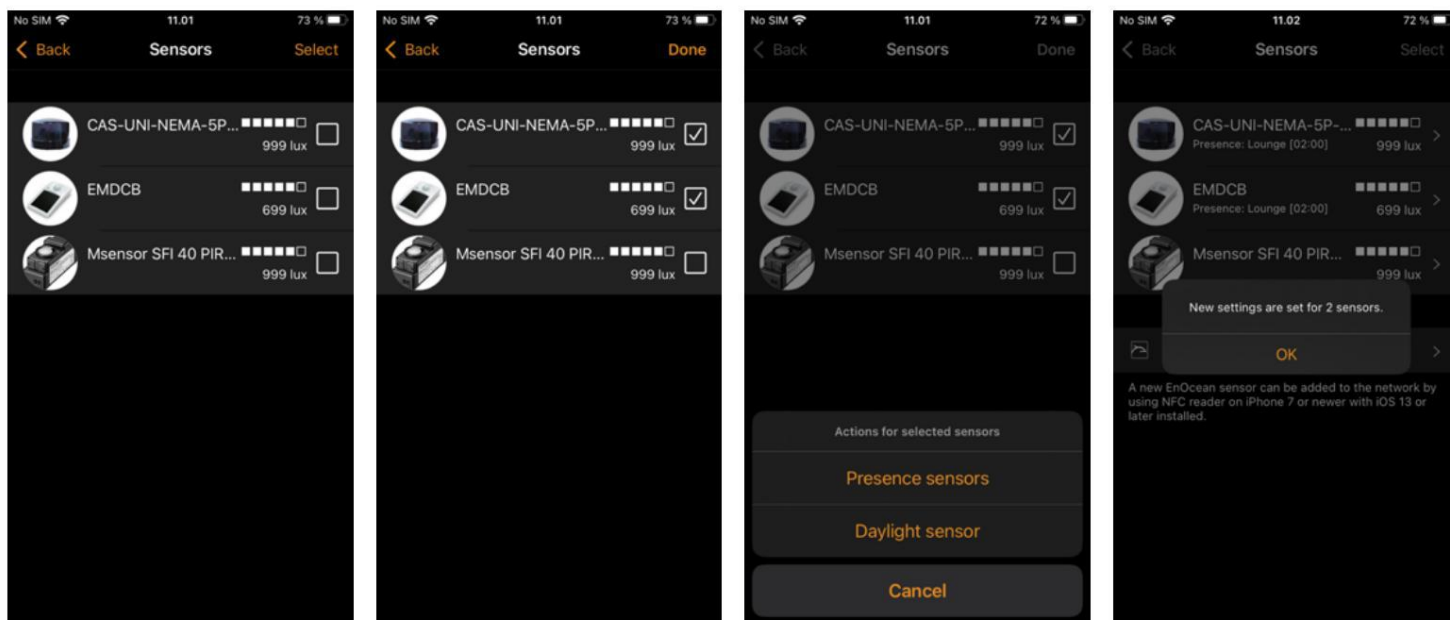

Poznámka:

- Vždy restartujte síť (Více, Nastavení sítě, Konfigurovat všechna svítidla, Restartovat síť), pokud provedete změny v konfiguraci scény poté, co již byla přiřazena senzoru. Tím zajistíte, že senzor obdrží novou konfiguraci scény.

Brány

Internetová brána

Pomocí brány je možné dálkově ovládat svítidla s podporou Casambi.

Možnosti brány.

- Cloudová brána: Musí být napájena a v dosahu Bluetooth sítě funguje jako brána pro.
- Casambi Gateway (Beta): Toto je specifické zařízení, které je k dispozici pouze v beta verzi. Není běžně dostupné a návod k použití zde není zahrnut.
- Toto zařízení: Jedná se o zařízení se systémem iOS nebo Android (např. telefon nebo tablet) s trvalým napájením a spuštěnou aplikací Casambi. Musí být v dosahu Bluetooth sítě, pro kterou slouží jako brána. a mít připojení k internetu.

Sít, která má být ovládána, musí být sdílena pouze pro správce nebo chráněna heslem, aby bylo možné používat bránu. Bránu nelze používat v otevřené nebo nesdílené síti.

Upozorňujeme, že klasické sítě nemají k dispozici možnosti Cloud Gateway ani Casambi Gateway (Beta).

Chcete-li nastavit zařízení brány, vyberte na kartě Další možnost Brány. Pokud je možnost Internetová brána pod nadpisem VZDÁLENÝ PŘÍSTUP šedá a nelze ji vybrat, ujistěte se, že je síť sdílena (viz část Nastavení sdílení v této příručce).

V části VÝBĚR BRÁNY jsou zobrazeny možné možnosti brány.

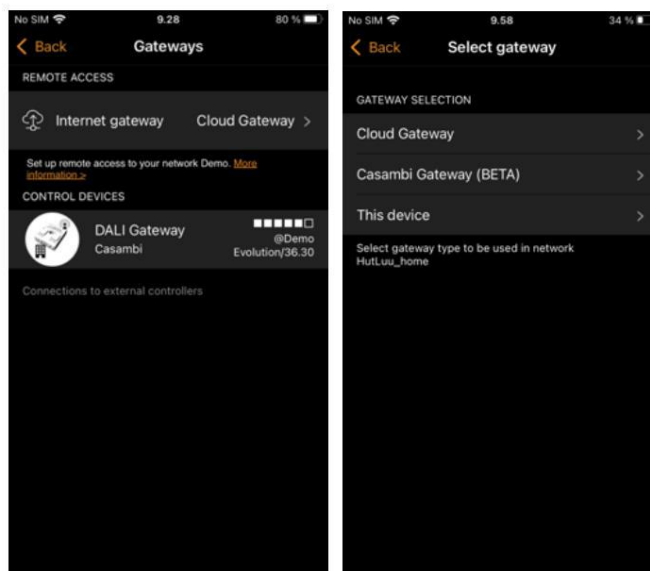

Poznámka: Funkce brány Casambi závisí na zařízeních a připojeních třetích stran. Z tohoto důvodu nelze zaručit nepřetržitý a bezchybný provoz.

Pokud se vaše brána jeví jako offline, nejprve zkontrolujte a ověřte, zda je vaše internetové připojení k bráně stabilní.

Cloudová brána

Tuto možnost vyberte, pokud používáte cloudovou bránu Casambi.

- Po výběru cloudové brány se zobrazí seznam sériových čísel napájených bran v okolí. Dosah Bluetooth se zobrazí v části DOSTUPNÉ BRÁNY.
- Vyberte zařízení brány, které chcete použít, a stiskněte tlačítko **PŘIDAT DO SÍTĚ**.
- Brána je přidána do vaší sítě a zobrazí se vám informace o ní a možnosti pro konfiguraci nastavení brány a připojení k Wi-Fi.
- Informace o stavu mohou zobrazovat 3 typy zpráv:
 - o Online: Brána je online
 - o Offline: Brána je offline.
 - o Částečné: Toto se může zobrazit, pokud připojení nebylo zcela úspěšné. Zkuste se připojit znovu.
- V nastavení brány znamená možnost Upozornit při odpojení, že pokud se brána z nějakého důvodu odpojí, bude na e-mailovou adresu správce sítě (podrobnosti uvedené pod touto možností) odeslána zpráva. Pokud si nepřejete oznámení dostávat, můžete tuto možnost zakázat.
- Chcete-li se připojit k Wi-Fi, vyberte možnost Wi-Fi.
 - Zobrazí se dostupné WiFi sítě v okolí. Vyberte jednu a zadejte k ní heslo.
 - § Upozorňujeme, že zobrazené WiFi sítě jsou pouze ty v dosahu brány, nikoli ty v dosahu vašeho mobilního zařízení.
 - o Případně můžete zadat název vaší WiFi sítě a heslo.
 - o Poznámka: Nastavení WiFi nebude možné, pokud je brána již připojena k WiFi síti.
 - Chcete-li bránu používat v jiné síti WiFi, nejprve ji odpojte od stávající sítě WiFi.
 - o Po úspěšném připojení k síti Wi-Fi se zobrazí potvrzovací zpráva.
- Informace o těchto nastaveních naleznete dále v této příručce v částech SBĚR DAT a INTERVAL SKENOVÁNÍ.
- Chcete-li odpojit cloudovou bránu od sítě, vyberte symbol koše v pravém horním rohu a potvrďte vyskakovací zprávu. Během procesu odpojování se zobrazí informační obrazovka.
- Stávající Wi-Fi připojení lze odebrat odebráním brány ze sítě Casambi prostřednictvím aplikace Casambi.

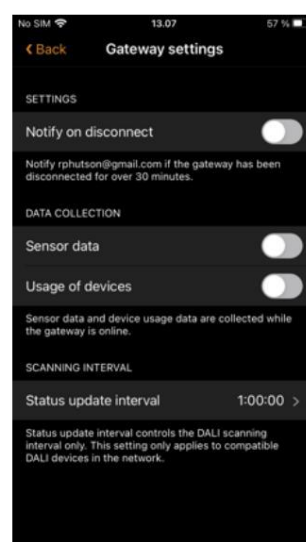
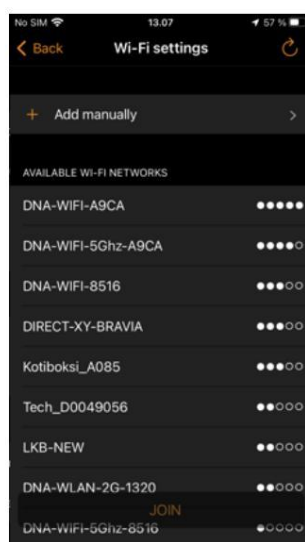
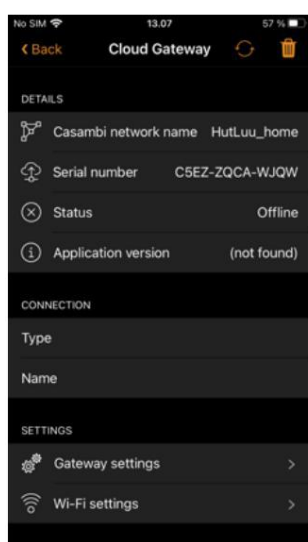
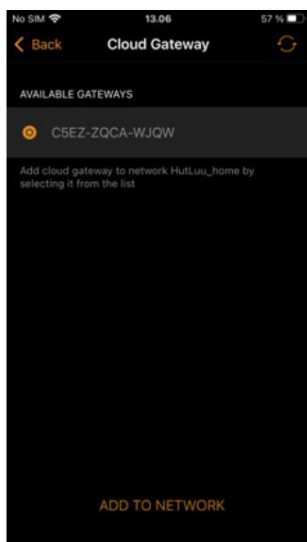

Casambi Gateway (Beta)

Toto je specifické zařízení dostupné pouze v beta verzi. Není běžně dostupné a návod k použití zde není zahrnut.

Toto zařízení

Tuto možnost vyberte, chcete-li povolit bránu na mobilním zařízení (telefonu nebo tabletu), na kterém aktuálně provádíte konfiguraci.

- Povolte Upozornit při odpojení (pokud chcete), abyste dostávali upozornění do sítě
E-mailová adresa správce, pokud je brána z nějakého důvodu odpojena.
- Informace o těchto nastaveních naleznete v části SBĚR DAT v této příručce.
- Chcete-li odpojit bránu od sítě, vyberte symbol koše v pravém horním rohu a potvrďte vyskakovací zprávu.

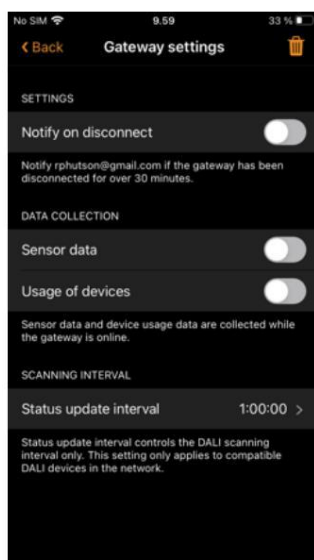

Po povolení brány v telefonu nebo tabletu se ujistěte, že:

1. Aplikace Casambi je na zařízení Gateway vždy otevřená. Na zařízeních iOS může být aplikace spuštěna na pozadí, ale na zařízeních Android musí být aplikace aktivní a v popředí.
2. Brána musí mít vždy spolehlivé připojení k internetu.
3. Brána musí mít spolehlivé připojení Bluetooth k alespoň jednomu zařízení Casambi v síti.
4. Zakažte všechny automatické aktualizace na zařízení brány.
5. Zařízení brány musí být vždy připojeno ke zdroji napájení.
6. Vypněte na bráně všechny možnosti úspory energie, které by mohly způsobit výpadek Bluetooth nebo internetu. spojení k přerušení.

SBĚR DAT

Toto lze nakonfigurovat v různých nastaveních brány. Možnosti sběru dat lze povolit, pokud potřebujete samostatný přístup k datům o využití senzorů nebo zařízení vaší sítě. Sběr dat ze senzorů a dat o využití zařízení lze povolit samostatně. Povolení těchto možností zvýší množství síťových dat při sběru a nahrávání informací ze zařízení.

Aby se zabránilo nadměrnému využití dat, doporučuje se tyto možnosti povolit pouze v nezbytných případech.

Záznam dat obsahuje informace o specifických detailech zařízení, jako jsou informace o jeho stavu a změnách tohoto stavu. Některá zařízení mohou poskytovat více podrobností. Například zařízení DALI může také poskytovat data o specifických hardwarových funkcích.

Povolení možnosti „Data ze senzorů“ umožňuje nahrání čitelných dat ze senzorů. Například:

- Signály přítomnosti/obsazenosti (Přítomnost/Nepřítomnost)
- Světelný senzor (lux)
- Teplota na palubě
- Stav baterie
- Indikátor přehřátí/přetížení (specifický pro hardware)

„Používání zařízení“ umožňuje bráně shromažďovat a nahrávat další data specifická pro síť, jako například:

- Stav zařízení v síti
- Stav ovládacích prvků zařízení, např. data stmívání, úroveň CCT, nastavení barev atd.
- Počítadla energií
- Údaje o výrobci DALI ovladačů
- Další rozšířená diagnostická a údržbová data, která lze získat z (DALI) zařízení

INTERVAL SKENOVÁNÍ

Toto platí pouze pro zařízení DALI ve vaší síti. Data ze senzorů DALI a/nebo zařízení z vaší sítě lze poté nahrávat do cloudové služby Casambi v intervalu definovaném nastavením intervalu aktualizace stavu.

K datům lze poté přistupovat pomocí vhodného softwarového rozhraní třetí strany, které je navrženo na základě aplikačního programovacího rozhraní (API) Casambi.

Data dostupná pro sběr závisí na navržených možnostech DALI senzorů nebo jiných zařízení používaných v síti. Např. zařízení DALI bez možností měření teploty nemůže poskytovat teplotní data.

Tato možnost může využívat značné množství šířky pásma síťových dat a může zpomalit provoz sítě.

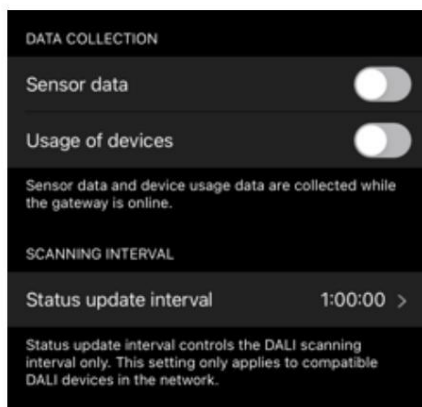

Brána DALI

Tato funkce je k dispozici pouze při použití firmwaru Evolution verze 32.0 (2020-03-27) nebo novější.

Jednotku CBU-DCS lze použít jako bránu mezi kabelovou sítí DALI (ovládanou hardwarem a softwarem ovladače DALI) a bezdrátovou sítí Casambi. Před připojením jednotky CBU-DCS musí být nejprve v nepárovaném stavu a musí být použit profil brány DALI CBU-DCS (pokyny k zrušení párování a změně profilu naleznete v části Svítidla). Jednotka CBU-DCS musí být připojena ke stejné napájené sběrnici DALI jako ovladač DALI. Po fyzickém připojení lze jednotku CBU-DCS spárovat se stávající sítí Casambi.

Jakékoli zařízení přítomné v síti Casambi se pak v softwaru kabelového ovladače DALI jeví jako standardní zařízení DALI. Každé zařízení Casambi používá adresu DALI, ale brána DALI CBU-DCS ji nemá; místo toho se softwaru ovladače DALI jeví jako transparentní.

Zařízení Casambi, která ovládají více než jeden kanál, se v softwaru DALI řídicí jednotky jeví jako jednocanálová zařízení DALI, proto jednotlivé kanály nelze stmívat jednotlivě softwarem DALI řídicí jednotky, pouze aplikací Casambi.

Zařízení Casambi používající ovládání TW, RGB nebo XY jsou softwaru ovladače DALI prezentována jako zařízení DALI nebo DALI DT8 (Tc/RGB/XY).

Nelze samostatně adresovat více než 64 zařízení Casambi (omezení DALI). Pokud chcete ovládat více než 64 zařízení, měli byste vytvořit více sítí Casambi s bránou DCS DALI v každé z nich. Pokud v jedné síti Casambi používáte více než jednu bránu DCS DALI, jedna musí ovládat pouze svítidla (DALI DT6 nebo DT8) a druhá pouze nouzová zařízení DT1.

Stejně jako ostatní zařízení Casambi lze i zařízení brány přejmenovat a přiřadit mu vlastní ikonu.

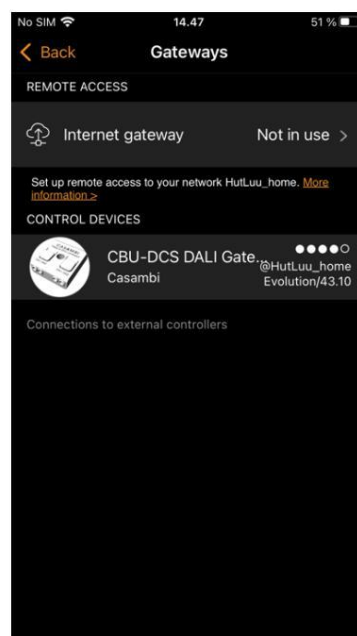
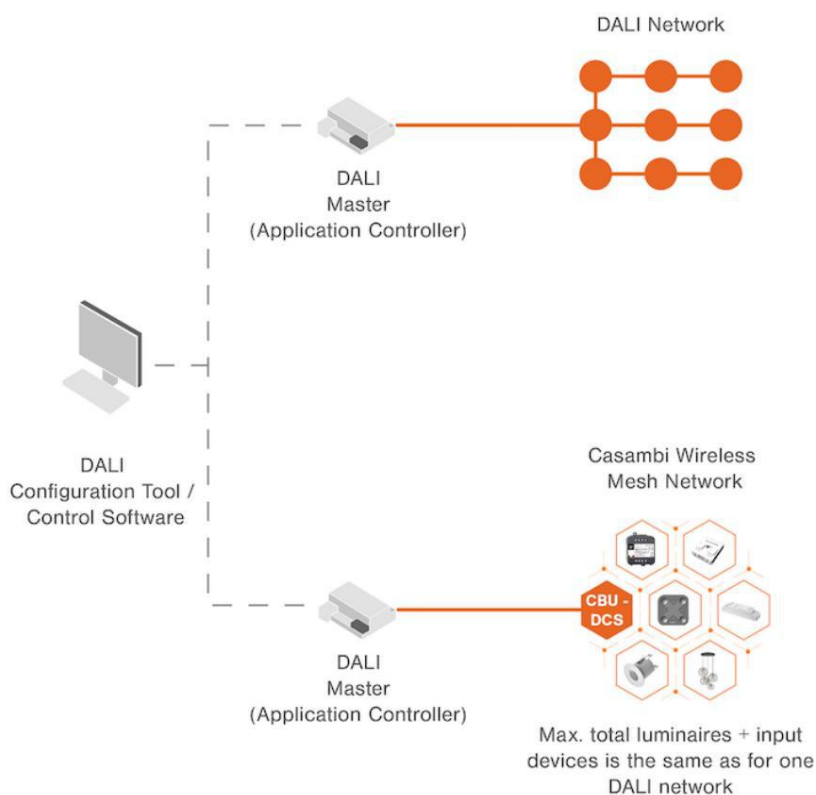

Brána DALI - Parametry brány

Rozsah řízení definuje, která svítidla Casambi dokáže řídicí software DALI rozpoznat. Výchozí nastavení je Všechna svítidla. Toto nastavení však lze omezit na svítidla obsažená v jedné scéně.

Priorita řízení definuje hierarchii, ve které brána upřednostňuje příkazy odeslané softwarem DALI:

Vyšší než manuální. Příkazy odeslané ze systému DALI přepíší příkazy Casambi v síti Casambi (např. příkazy Casambi spouštěné aplikací Casambi, senzory, spínači, časovači).

Ruční je výchozí nastavení. Umožňuje ovládat zařízení Casambi jak softwarem ovladače DALI, tak aplikací Casambi.

Vyšší než automatizace Umožňuje softwaru řídicí jednotky DALI ovládat světla, která jsou automatizována senzory přítomnosti/ nepřítomnosti nebo časovači, ale ne ta, která jsou ručně ovládána aplikací Casambi.

Automatizace s nejnižší prioritou Umožňuje systému DALI ovládat světla v síti Casambi, která nejsou pod jakoukoli formou kontroly ze samotné sítě Casambi (např. manuálně, senzory nebo časovači).

Tlačítko **Obnovit automatizaci (@)** musí být použito k tomu, aby aplikace Casambi znovu získala plnou kontrolu při použití možnosti automatizace Vyšší než automatizace nebo Nejnižší priorita.

Export senzorů Umožňuje, aby senzory s podporou Casambi byly k dispozici jako zařízení DALI-2 v síti DALI.

Export přepínačů Umožňuje, aby přepínače s podporou Casambi byly v síti DALI k dispozici jako zařízení DALI-2.

Export ovládání osvětlení Umožňuje automatický přenos změn úrovně stmívání každého svítidla Casambi s adresou DALI do sítě DALI.

- Toto je vhodné pro systémy BMS nebo DALI, které se spoléhají na pasivní pozorování komunikace DALI pro aktualizaci stavu úrovně osvětlení ve svém systému, tj. neodesílají požadavky DALI do zařízení.
- Laditelné změny bílé a barev pro zařízení DALI DT8 nejsou automaticky k dispozici.
- Neadresovaná (vysílací) zařízení nemohou tyto informace odesílat.
- Povolení této možnosti může rušit fungování DALI regulátorů s jedním hlavním řízením na sběrnici DALI.

Export změn CCT Umožňuje automatický přenos změn teploty chromatičnosti svítidel DT8 s laditelnou bílou adresou DALI v síti Casambi do sítě DALI.

BETA - Export dat zařízení DALI Umožňuje systému DALI shromažďovat data DALI D4i z ovladačů kompatibilních s D4i, které se nacházejí v síti Casambi.

BETA - Nouzový režim DALI Umožňuje ovládání zařízení DALI DT1 (nouzových) v síti Casambi z DALI.

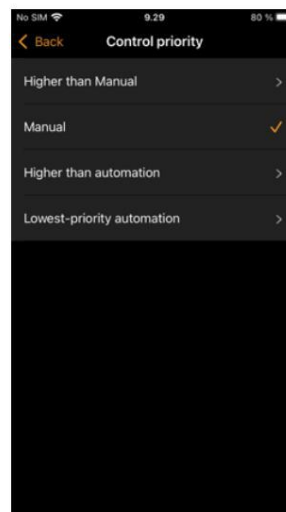
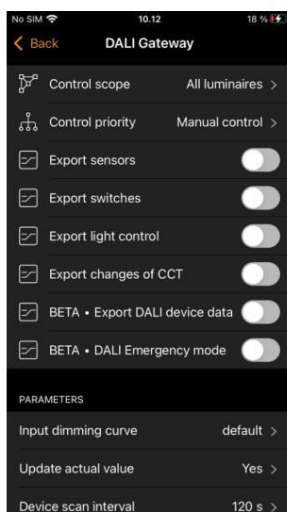
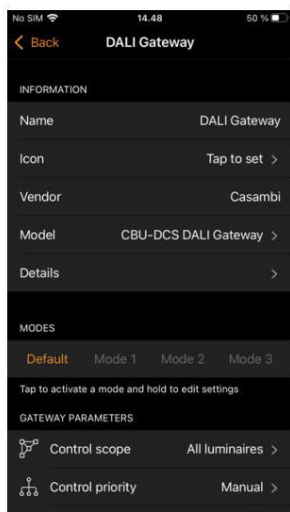

Vstupní křivka stmívání definuje, jak jsou úrovně stmívání, které systém DALI odesílá do brány Casambi DALI, interpretovány a odesílány dále v rámci sítě Casambi.

Profil brány Casambi DALI nabízí jedinečnou možnost ovládání jakéhokoli typu svítidla ze systému DALI. Svítidla s podporou Casambi mohou používat lineární, logaritmické nebo vlastní stmívací křivky, případně může existovat i kombinace všech těchto stmívacích křivek v jedné síti Casambi. Stmívací křivka systému DALI obvykle používá standardní logaritmickou křivku DALI (s kroky 0–255). Některé řídicí systémy DALI (nebo adaptéry BMS bez DALI) však mohou používat lineární křivku 0–100 %. Různé stmívací křivky mezi řídicím systémem a svítidly mohou vést k neoptimálnímu chování stmívání, pokud je síť Casambi řízena systémem DALI. Možnost Vstupní stmívací křivka proto nabízí možnost změnit způsob, jakým je stmívací křivka systému DALI přenášena v síti Casambi.

Možnosti pro křivku stmívání vstupu jsou:

- Výchozí: Toto je stejné jako Lineární.
- Lineární: Přenesení stmívací křivky přijatou ze systému DALI „tak, jak je“, do sítě Casambi.
- Logaritmický (DALI): Aplikuje logaritmickou křivku na křivku přijatou ze systému DALI.
 - o Upozorňujeme, že toto nastavení nemusí fungovat optimálně, pokud byla nastavena možnost Aktualizovat skutečnou úroveň stmívání povoleno.

Výběr nejvhodnější možnosti závisí výhradně na kombinacích stmívacích křivek použitých v konkrétním nastavení. Konzistentních výsledků bohužel nelze dosáhnout, pokud síť Casambi obsahuje svítidla s kombinací různých stmívacích křivek.

Aktualizace skutečné úrovně stmívání V závislosti na definované prioritě řízení, úrovních stmívání a stavu laditelných Ovládání bílé a barevné úrovně (při použití zařízení DALI DT8) odeslané systémem DALI může být přepsáno Manuální nebo automatizované řídicí akce v síti Casambi. Vzhledem k tomu, že se případy použití liší, změny provedené v síti Casambi mohou být nutné, aby byly dostupné/viditelné pro systém DALI.

Možnosti konfigurace jsou:

- Ano (výchozí)
 - o Systém DALI může aktivně dotazovat aktuální úroveň stmívání/barvu z brány DALI, bez ohledu na to, zda byla změna provedena systémem DALI nebo přímo v síti Casambi. Úroveň stmívání/barev se automaticky nepřenáší z Casambi do DALI.
- Ne
 - o V DALI se zobrazují pouze změny úrovně stmívání/barev odeslané samotným systémem DALI systém. Veškeré změny provedené v síti Casambi nejsou pro systém DALI viditelné.
- Pouze při manuální prioritě
 - o „Ano (výchozí)“ bude platit, pokud byla priorita ovládání DALI Gateway nastavena na Ruční prioritu. „Ne“ bude platit, pokud je priorita ovládání nastavena na jinou hodnotu.

Ve všech případech musí systém DALI stále odeslat příkaz (dotaz) s požadavkem na nejnovější informace o úrovni stmívání/stavu barev (tj. změny v síti Casambi se automaticky nepřenáší přímo z Casambi do DALI).

Interval skenování zařízení určuje, jak často bude brána DALI skenovat připojená zařízení.

PARAMETERS	
Input dimming curve	default >
Update actual value	Yes >
Device scan interval	120 s >

Omezení vstupních zařízení DALI Gateway

Standard DALI specifikuje maximálně 64 adres svítidel DALI a 64 adres vstupních zařízení DALI-2. Mezi vstupní zařízení patří tlačítka, posuvníky, senzory přítomnosti a senzory světla.

Brána DALI CBU-DCS umožňuje adresování 64 vstupních zařízení podle standardu DALI, ale brána DALI dokáže zpracovat pouze 80 „instancí“ DALI-2. To znamená, že počet možných vstupních zařízení ve vaší síti Casambi může být omezen v závislosti na počtu instancí, které zařízení používají.

Počet instancí vstupních zařízení se liší:

- Jeden pohybový senzor používá 1 instanci
- Snímač luxů/přítomnosti používá 2 instance
- Jedno tlačítko používá 1 instanci (např. panel s 4 tlačítky používá 4 instance)
- Přepínač Xpress má 4 instance, jednu pro každé konfigurovatelné tlačítko (+, -, příkazy nahoru a dolů nelze přenášet přes bránu DALI)
- Produkty od našich ekosystémových partnerů s podporou Casambi mohou v závislosti na jejich design (např. počet jednotlivých tlačítek, která obsahují)
 - o Přepínací panel EnOcean používá 4 instance
 - o Ovladače lze také navrhnout s tlačítkovým vstupem/vstupy a pak by používaly alespoň 1 instance

Při plánování použití brány DALI v síti Casambi obsahující vstupní zařízení je nezbytný výpočet počtu instancí vstupních zařízení, aby se zajistilo, že komunikace přes bránu DALI funguje podle požadavků. Pokud překročíte limit 80 instancí, vstupní zařízení budou stále adresovatelná (až 64 zařízení), ale některé případy nebudou rozpoznány.

Příklady výpočtu limitů vstupních zařízení:

- a) 64x jednotlivých tlačítek = 64 instancí DALI = OK
- b) 45x senzor luxů/přítomnosti = 90 instancí DALI = NENÍ V pořádku
- c) 20x senzory pouze přítomnosti + 5x čtyřtlačítkové spínače = 40 instancí DALI (20+(5x4)) = OK

Nastavení sítě

Všechna svítidla ve stejné síti lze snadno ovládat na kartě Svítidla . Ostatní zařízení se zobrazují v příslušné části karty Více . Jedno zařízení může být v daném okamžiku součástí pouze jedné sítě. Pokud je zařízení součástí sítě, nachází se ve „spárovaném“ stavu a nelze jej přidat do žádné jiné sítě, dokud není nejprve zrušeno jeho spárování.

Nastavení sítě

Chcete-li změnit nastavení sítě, vyberte stránku Více > Nastavení sítě > Nastavení sítě. Zde můžete změnit název sítě, nastavit časové pásmo a umístění sítě. Umístění je nutné nastavit, pokud chcete vytvořit časovače s místním východem nebo západem slunce jako spouštěčem.

Můžete si také vybrat, zda chcete, aby se v sekci Svítidla v aplikaci zobrazovala ikona ovládání svítidel v okolí karta. Zakázáním možnosti Zobrazit blízka svítidla skryjete ikonu ovládání blízkých svítidel pro všechny uživatele v síti.

Režim sítě a síťové frekvence lze konfigurovat pouze při prvním vytváření sítě a nelze je změnit po spuštění sítě. Výchozí režim je Lepší výkon a měl by být vhodný pro většinu sítí. Pokyny k vytvoření nové sítě naleznete v části Změna sítě.

Síťové frekvence se vždy volí v párech. Komunikace probíhá vždy na obou frekvencích z důvodu redundance v případě rušení v síti mesh způsobeného externím zdrojem.

Jakmile je nastavení sítě dokončeno, klepněte na **Hotovo** .

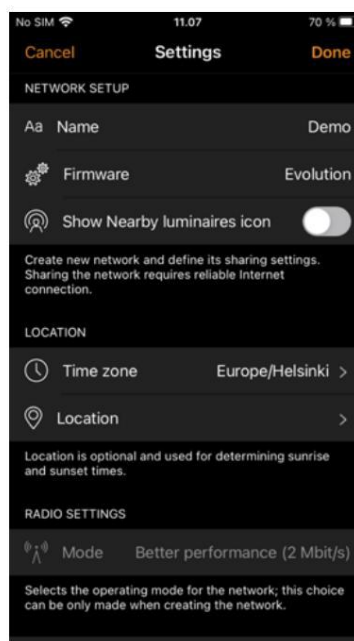
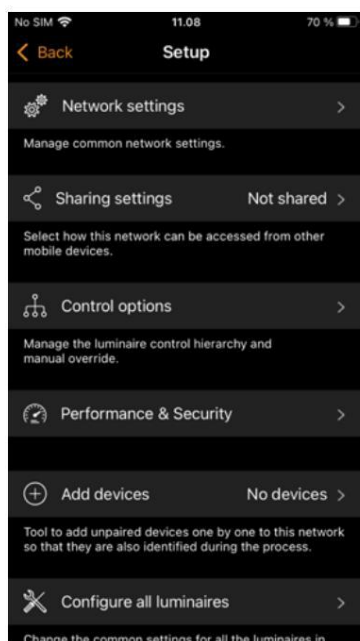

Nastavení sdílení

Pro ovládání svítidel i pomocí jiných zařízení je nutné nastavit sdílení. Pro sdílení sítě musí mít mobilní zařízení dobré připojení Bluetooth k síti a spolehlivé připojení k internetu.

Chcete-li sdílet síť, klepněte na Nastavení sdílení a poté na Sdílení. K dispozici jsou čtyři různé možnosti:

Pouze pro správce Síť není automaticky viditelná pro žádná zařízení, ale je možné se přihlásit z obrazovky sítě, pokud znáte e-mail a heslo správce. Každý, kdo se přihlásí pomocí e-mailu a hesla správce, může také upravovat programování sítě. Obrazovku Sítě lze zobrazit z nabídky Více > Změnit síť nebo z úvodní stránky aplikace výběrem možnosti Moje síť.

Chráněno heslem Síť je viditelná pro ostatní zařízení, ale uživatelé (návštěvníci) potřebují znát a zadat heslo pro přístup k svítidlům a jejich ovládání. Nemohou provádět změny v programování sítě. Pokud je potřeba upravit programování sítě (např. přidat další svítidla nebo vytvořit scény), je nutné se k síti přihlásit pomocí administrátorského e-mailu a hesla. Tento typ sítě má proto dvě úrovně přístupu: návštěvník a správce.

Otevřeno Síť je viditelná pro ostatní zařízení a pro přístup návštěvníků není vyžadováno žádné heslo.

K tomuto typu sítě má přístup a ovládání světel kdokoli s aplikací Casambi. Nelze provádět žádné změny v programování. Pokud je nutná změna v programování sítě (např. přidání dalších svítidel nebo vytvoření scén), je nutné se přihlásit pomocí e-mailu a hesla správce. Tento typ sítě má proto dvě úrovně přístupu: návštěvník a správce.

Nesdílené Přístup k síti je možný pouze pomocí zařízení, se kterým byla původně vytvořena, a síťová data se nenahrávají do cloudové služby. Poznámka: Tuto možnost se nedoporučuje používat. Pokud je vybrána tato možnost, konfigurace sítě se ukládá pouze na zařízení, které bylo použito k jejímu vytvoření, a pouze toto konkrétní zařízení může ovládat svítidla. Pokud resetujete, smažete nebo znovu nainstalujete aplikaci Casambi, případně poškodíte či ztratíte mobilní zařízení, nebudete již mít k síti přístup. Pokud si chcete zajistit možnosti budoucího přístupu k síti nebo chcete k ovládání sítě používat více mobilních zařízení, Casambi doporučuje síť sdílet.

Poznámka: Ztracená hesla lze obnovit pouze s platnou e-mailovou adresou správce.

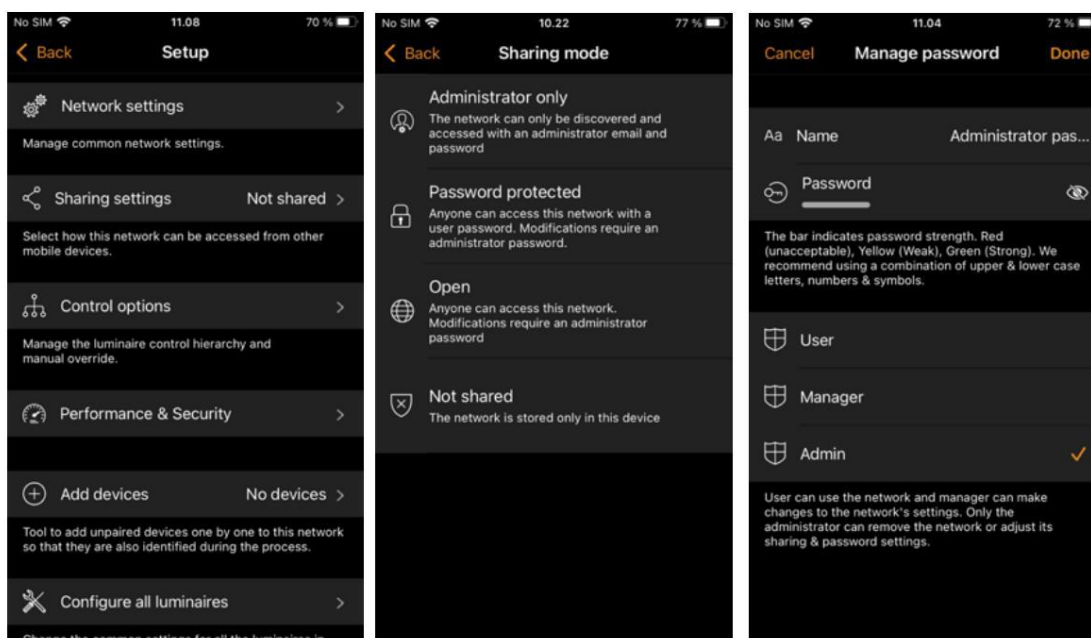

Při nastavování režimu sdílení sítě je nutné nastavit e-mail a heslo správce sítě. Sít chráněná heslem vyžaduje také heslo návštěvníka, aby k síti mohla přistupovat i jiná zařízení.

Evolution Networks nabízí další možnost zabezpečení, která umožňuje definovat tři úrovně přístupu pro každý typ nastavení sdílení: Uživatel, Správce a Administrátor (Administrátor).

Administrátor má plnou kontrolu nad všemi aspekty sítě.

Správce může konfigurovat síť (tj. měnit programování), ale nemůže vytvářet nové uživatelské účty, měnit nastavení výkonu a zabezpečení ani prohlížet historii sítě.

Uživatel může pouze používat síť, ale nemůže provádět žádné změny v programu.

Při vytváření hesla se provede kontrola síly hesla, která uživatele dovede k vytvoření silného hesla. Heslo si můžete zobrazit stisknutím symbolu „oka“.

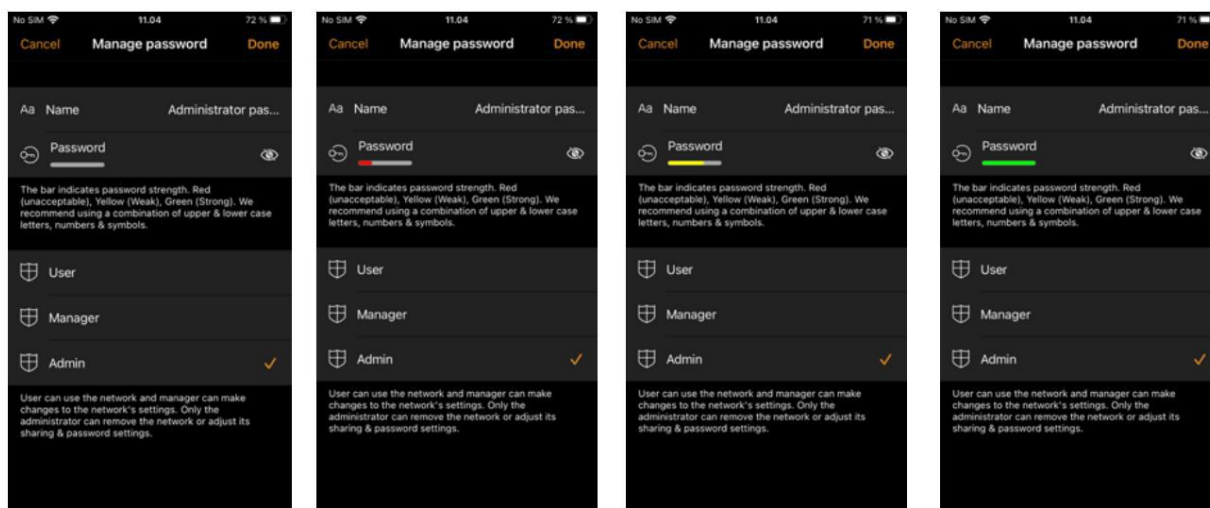

Chcete-li nové nastavení uložit, vyberte **Hotovo**. Pokud je nastavení sdílení jiné než Nesdíleno, všechny změny se nahrají do cloudové služby Casambi a k síti bude možné přistupovat z jiných zařízení.

Další informace o odebrání a mazání sítí naleznete v části Změna sítě v této příručce.

Změnu nebo smazání e-mailových adres přidružených k síti lze provést několika způsoby.

E-mailové adresy mohou být přidruženy k nastavení sdílení na úrovni správce, manažera nebo uživatele. Osoba s administrátorskými právy má možnost změnit nebo smazat další e-mailové adresy, které mohou být přidruženy k jiným přístupovým právům.

V sekci Nastavení sdílení lze vybrat libovolnou viditelnou e-mailovou adresu a změnit ji na novou. To může být žádoucí, pokud technik provádění do provozu použil při vytváření sítě svou vlastní e-mailovou adresu a poté chce síť předat skutečnému vlastníkovi. E-mailovou adresu správce lze aktualizovat na e-mailovou adresu vlastníka a vlastníka lze také požádat o zadání vlastního jedinečného hesla.

Osoba s administrátorskými právy může smazat e-maily správce nebo uživatele, které mohly být přidruženy k síti.

Pokud je třeba změnit nebo smazat e-mail a vy k tomu nemáte přístup, kontaktujte prosím support@casambi.com. Aby se zabránilo nežádoucím změnám, může Casambi nejprve požadovat, abyste prokázali, že jste „vlastníkem“ (správcem) sítě nebo máte povolení vlastníka sítě k provedení změny.

Možnosti ovládání

Stránka Možnosti řízení umožňuje definovat základní a automatizované ovládací prvky (hierarchii řízení) sítě Casambi.

Možnosti FADE TIME (ČAS ÚTLUMU) umožňují změnit dobu útlumu: •

- Zapnutí zařízení (tj. při zapnutí síťového napájení)
- Zapínání a vypínání (např. pomocí aplikace Casambi, přepínače Xpress nebo přepínače Casambi Enabled) • Stmívání pomocí přepínačů (např. při stmívání pomocí tlačítek Xpress + nebo – nebo přepínače Casambi povolený přepínač)
- Inteligentní spínač (tj. při stmívání pomocí běžného síťového spínače připojeného k síťovému vstupu zařízení, které má zapnutou funkci inteligentního přepínání, stmívání a úspory)

Můžete si také vybrat jednu z následujících možností:

Zapamatovat si poslední stav Aktivace této možnosti umožní svítidlům, která byla ručně stmívána z karty svítidel v aplikaci nebo přepínačem s povoleným Casambi, vrátit se na tuto úroveň stmívání po zapnutí z karty svítidel v aplikaci nebo přepínačem s povoleným Casambi. Scéna aktivovaná ručně z karty Scény si vždy vybaví původní úroveň stmívání scény, nikoli ručně nastavenou úroveň stmívání.

- Nezapomeňte, že poslední stav není stejný jako SPUŠTĚCÍ STAV svítidla PRO ZAPNUTÍ, který je spouštěcí podmínka, když je svítidlo zapnuto.

Aktivace časovačů při spuštění Když je svítidlo zapnuto a přijme síťový čas, aktivují se všechny časovače, které jsou s ním spojeny.

Použití hierarchie řízení Podrobné vysvětlení hierarchie řízení, jejich priorit a použití se senzory a časovači naleznete v dodatku této příručky.

Po aktivaci hierarchie ovládání se zpřístupní několik možností a v levém dolním rohu obrazovky karty Svítidla se zobrazí tlačítko @ , které koncovému uživateli umožní v případě potřeby ručně obnovit automatizaci sítě.

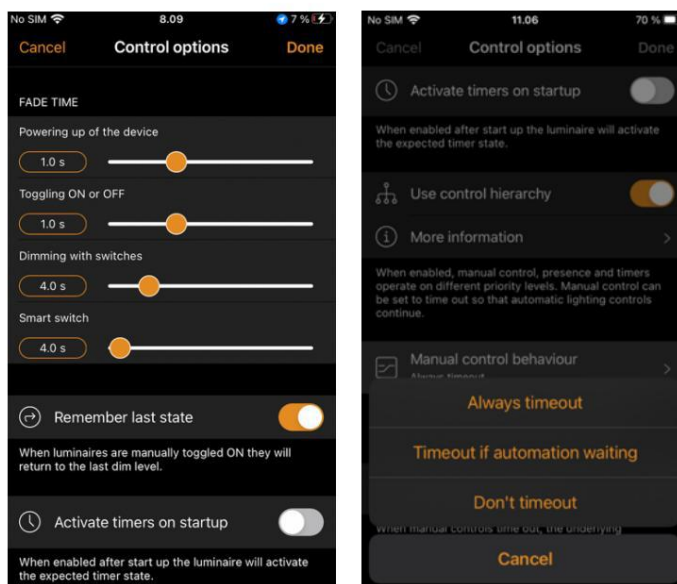

Možnosti hierarchie ovládacích prvků jsou:

Chování ručního ovládání Tato možnost umožňuje vybrat, jak by svítidla měla reagovat na ruční ovládání a zda/kdy by se měla obnovit automatizace sítě.

- **Možnost Vždy** vyprší (po uplynutí časového limitu). Ruční ovládání svítidla bude vždy vypršet.
- **Časový limit, pokud čekání automatizace** způsobí vypršení platnosti manuálního ovládání svítidla pouze tehdy, pokud je svítidlo ovládáno hierarchií řízení. Například senzor přítomnosti nebo časovač.
- **Nevyžadujte časový limit**, aby jakákoli síťová automatizace ovlivnila ručně ovládané svítidla.

Postupné ztlumení svítidla po uplynutí doby trvání ručního ovládání. Tato možnost nastavuje dobu, po které svítidlo ztlumí svítidlo po uplynutí doby trvání ručního ovládání.

Časový limit ručního ovládání Hodnota časového limitu udává dobu, po kterou může svítidlo zůstat ručně ovládáno, než se obnoví automatizace sítě.

Pro každý jednotlivý den v týdnu, jeho večer a noc, lze nastavit samostatnou hodnotu časového limitu. Výchozí hodnoty jsou 2 hodiny ve dne a 30 minut večer, ale lze je změnit tak, aby vyhovovaly vaší instalaci.

Možnost Použít tato nastavení pro celý týden umožňuje nastavit stejné hodnoty dne a noci pro celý týden, aniž byste museli ručně upravovat hodnoty pro každý den v týdnu.

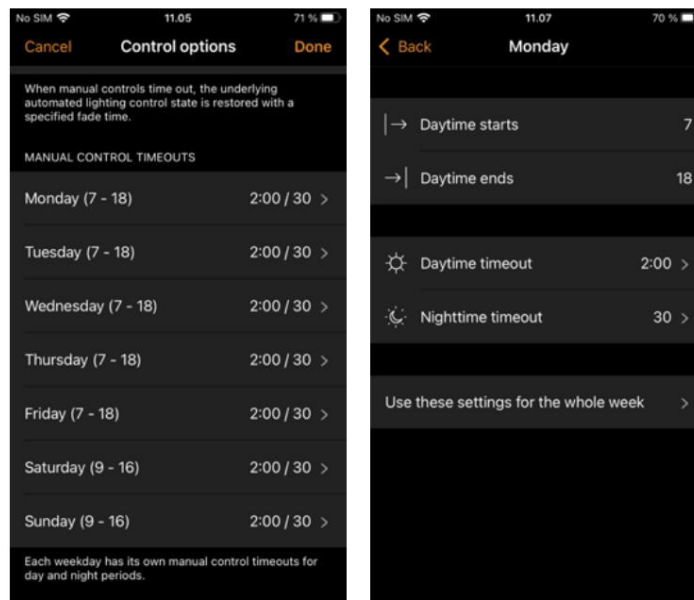

Výkon a zabezpečení

Tato sekce je v aplikaci viditelná pouze pro síť Evolution.

Minimální doba hlášení senzorů Snižuje datový provoz v síti. Prodlužte dobu hlášení pro zlepšení výkonu sítě, pokud senzory nemusí nepřetržitě odesílat informace.

Povolit zrušení párování Umožňuje zrušit párování zařízení se sítí pomocí možnosti Zrušit párování zařízení v nastavení daného zařízení.

Povolit rychlé zrušení párování Umožňuje zrušit párování zařízení pomocí procesu cyklování a zapínání (obvykle vypnutím a zapnutím nástěnného vypínače). Tento proces se používá, když potřebujete zrušit párování zařízení patřícího do sítě, ke které nemáte přístup.

Výkon rádiového přenosu Umožňuje zvýšit výkon rádiového přenosu na maximum, které je pro zařízení možné. Obecně by nemělo být nutné toto nastavení měnit oproti výchozímu.

Povolit aktualizace firmwaru Povolí nebo zakáže aktualizace firmwaru, i když je k dispozici nová verze firmwaru. Zakázáním této funkce se také zabrání zobrazování vyskakovacích oken, když je k dispozici nová aktualizace firmwaru. Pokud je tato možnost zakázána, odpovědnost za kontrolu aktualizací firmwaru nese správce systému/uživatel.

Zařízení vždy viditelná Skryje nebo zobrazí zařízení v seznamu Zařízení v okolí. Pokud je tato možnost vypnuta, je možné zvolit počáteční dobu, po kterou zůstanou zařízení viditelná po zapnutí napájení. Minimální doba je jedna minuta. Po uplynutí této doby zařízení ze seznamu zmizí. Toto zpoždění viditelnosti slouží k tomu, aby bylo možné v případě potřeby i nadále odpojit zařízení ze seznamu Zařízení v okolí.

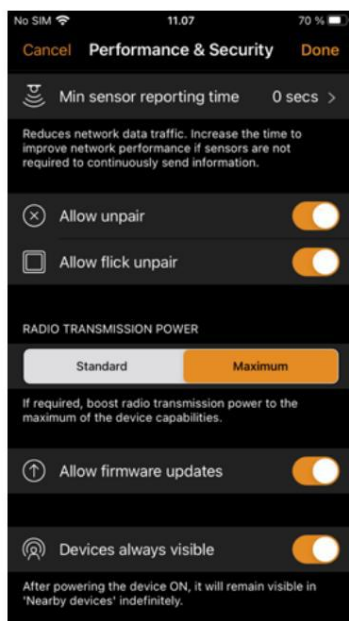

Přidat zařízení

Možnost Přidat zařízení lze použít jako nástroj pro uvedení do provozu k přidání zařízení do sítě a jejich současné identifikaci. Při přidávání každého zařízení můžete:

- Vyberte síť • Vyberte skupinu, do které bude patřit
- Vytvořte novou skupinu a přidejte do ní zařízení
- Změna profilu zařízení
- Přejmenujte zařízení
- Přeskočit zařízení (a nepřidat ho do sítě)

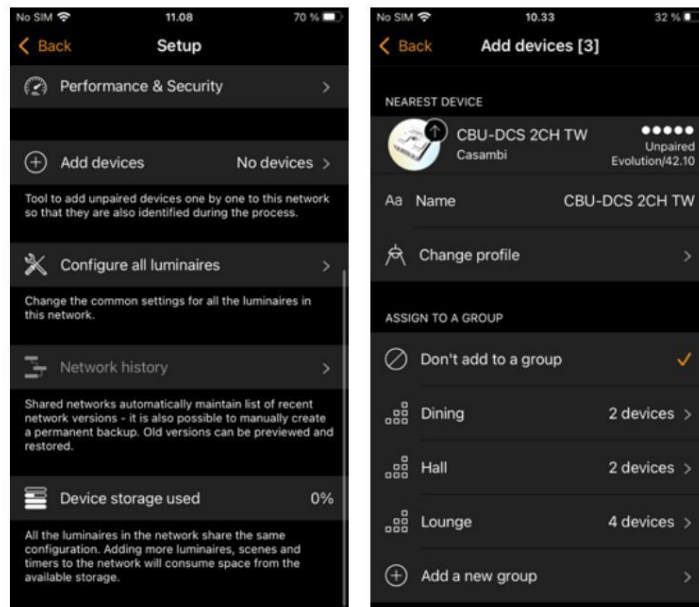

Konfigurace všech svítidel

Je možné současně konfigurovat určitá nastavení pro všechna svítidla v síti. Tato funkce je užitečná, pokud chcete konfigurovat nastavení pro všechna nebo většinu svítidel v síti.

V části Nastavení sítě vyberte možnost Konfigurovat všechna svítidla .

Pro všechna svítidla lze nakonfigurovat pět nastavení:

Konfigurace inteligentního přepínání Umožňuje výběr nebo deaktivaci různých možností inteligentního přepínání pro všechna svítidla v síti. Podrobné informace o inteligentním přepínání naleznete v dokumentu Inteligentní přepínač. část v Dodatku.

Spuštění -> poslední stav Nastaví spouštěcí stav na poslední stav u všech svítidel.

Spuštění -> výchozí režim Nastaví stav spuštění na výchozí režim u všech svítidel.

Uložit aktuální stav Nastaví aktuální stav jako výchozí režim pro všechna svítidla.

Restartovat síť Lze použít k restartování řídicí hierarchie a síťové sítě. To může být užitečné, pokud chcete restartovat zařízení za účelem otestování nejnovějšího nastavení programu (tj. otestovat, zda byl použit nedávno naprogramovaný (senzor se správně spouští) nebo pokud smažete časovač, který již běžel před smazáním.

Pokud následně chcete libovolné jednotlivé svítidlo vrátit zpět do původního nastavení, můžete tak učinit tak, že v záložce Svítidla otevřete vlastnosti každého jednotlivého svítidla a změníte příslušný parametr.

Poznámka: Příkazy se odesílají do svítidel okamžitě po výběru této možnosti. Buďte obzvláště opatrní a nevybírejte možnost Zakázat inteligentní vypínač, pokud si nejste jisti, že chcete příkaz použít pro většinu svítidla, protože neexistuje možnost znovu povolit inteligentní přepínání pro všechna svítidla současně (musí se to provést jednotlivě otevřením a změnou vlastností každého svítidla na kartě Svítidla).

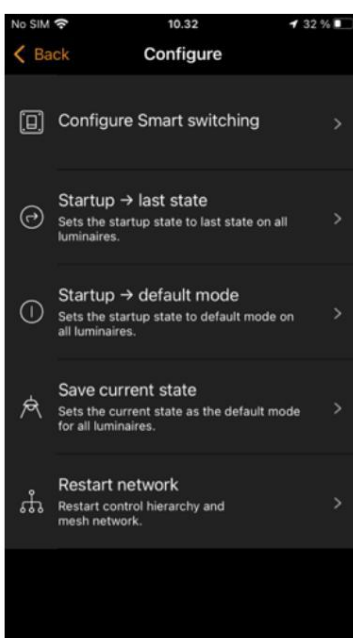

Historie sítě

Historie sítě umožňuje dvě možnosti obnovení: ZÁLOHY a SNÍMKY. Obě možnosti představují uložené kopie síťového programu. Rozdíl mezi nimi spočívá v tom, že snímky se ukládají automaticky, zatímco zálohy se vytvářejí a ukládají ručně.

Celkem bude automaticky uloženo padesát snímků. Pokud jich bude uloženo více než 50, nejstarší budou odstraněny, aby se uvolnilo místo pro nové. Nový snímek sítě se vytvoří při každé změně konfigurace sítě. Snímky mají pouze datum a časové razítko a nelze je přejmenovat. Jejich účelem je umožnit rychlý návrat k předchozí konfiguraci sítě, pokud při programování uděláte chybu (trochu podobně jako funkce „zpět“ dostupná na počítačích).

Pro vytvoření trvalé zálohy potřebujete připojení k internetu. Vyberte možnost Vytvořit novou zálohu a poté zadejte popis (název) zálohy. Záloha je automaticky opatřena datem a časem. Zobrazí se také zařízení, na kterém byla záloha/snímek vytvořena. Zálohy jsou uloženy na cloudovém serveru a nelze je odstranit.

Chcete-li obnovit zálohu nebo snímek, nejprve vyberte zálohu nebo snímek ze seznamu dostupných záloh/snímků. Poté se zobrazí nabídka s možnostmi **Náhled**, **Obnovit** a **Zrušit**.

Výběrem možnosti **Náhled** získáte vizuální příklad toho, jak bude konfigurace v aplikaci vypadat, když se rozhodnete obnovit danou zálohu nebo snímek. Výběrem možnosti **Ponechat** v pravém horním rohu obrazovky náhledový obrázek opustíte. Poté se můžete rozhodnout **obnovit** zálohu/snímek nebo **zrušit**.

Při obnově zálohy systém kontroluje případné změny, které mohly být provedeny mezi aktuální verzí sítě a verzí, která má být obnovena (například přidání nebo odebrání zařízení).

Pokud jsou zaznamenány konflikty, systém se je pokusí, pokud je to možné, vyřešit. Mohou se zobrazit vyskakovací zprávy, které upozorňují na problémy, které se nemuselo podařit vyřešit, nebo informují, že zařízení přidaná od obnovené zálohy byla pro snadnou identifikaci uspořádána do určité skupiny.

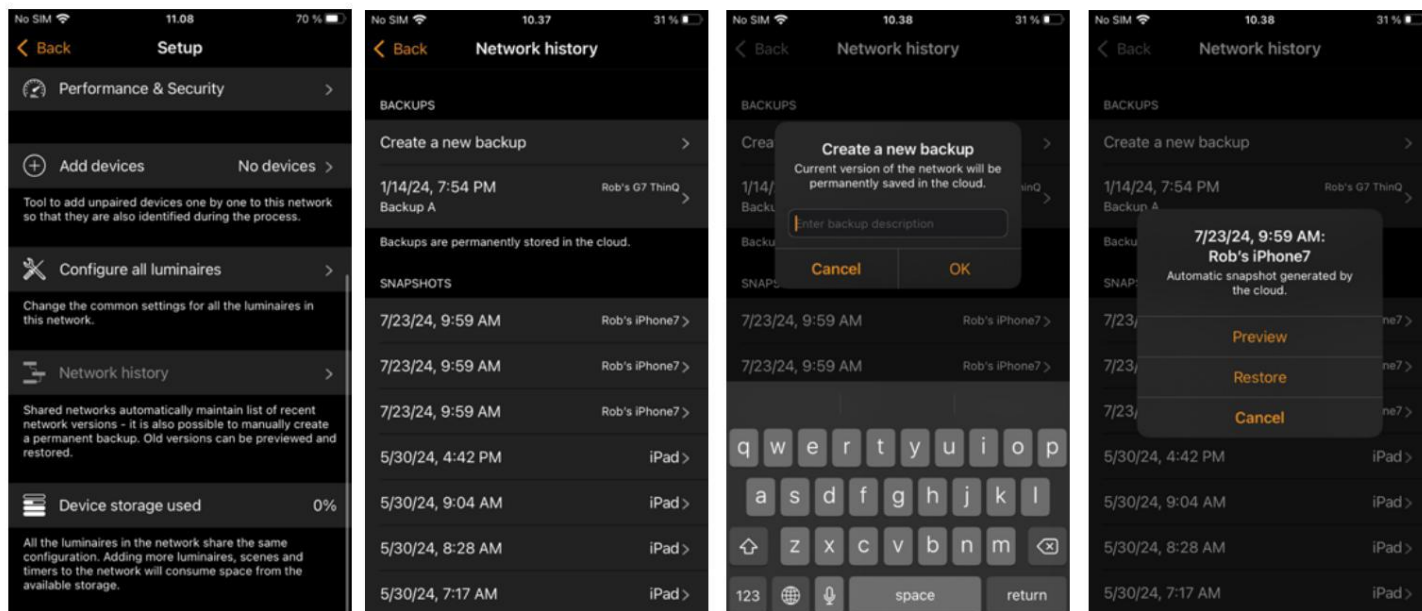

Aktualizace na firmware Evolution

Aktualizace stávající sítě z Classic na Evolution je poměrně časově náročný proces, má mnoho kroků a může vyžadovat různé manuální kroky kromě kroků prováděných aplikací Casambi (například zařízení napájená z baterie je nutné aktualizovat jednotlivě).

Doporučuje se aktualizovat stávající plně funkční síť Classic na Evolution pouze v případě, že:

1. Ve vaší klasické síti již máte 127 zařízení a chcete přidat další.
2. Opravdu musíte použít funkci, kterou nabízí pouze Evolution.

Další informace o výhodách používání sítě Evolution naleznete v části Změna sítě.

Před aktualizací na síť Evolution se ujistěte, že:

1. Všechna zařízení ve vaší síti Classic jsou kompatibilní s Evolution. Můžete si to ověřit v seznamu Zařízení v okolí . Zařízení ve vaší síti musí zobrazovat malý text „Classic“ poblíž verze firmwaru a názvu sítě. Pokud text Classic nevidíte, pak vaše zařízení není kompatibilní se sítěmi Evolution.
2. Zkontrolujete a poznamenejte si nastavení režimu rádia klasických sítí (Vyvážený/Lepší výkon).
3. Máte připojení k síti přes Bluetooth.

Chcete-li zahájit proces aktualizace, vyberte možnost Upgrade na firmware Evolution .

Otevře se nové okno pro aktualizaci sítě, kde budete mít možnost **Spustit** nebo **Zpět** . Vyberte možnost **Spustit** pro pokračování a zařízení ve vaší síti budou zkontrolována z hlediska kompatibility s Evolution.

Po této kontrole kompatibility se vám zobrazí seznam názvů všech nekompatibilních zařízení. Pokud chcete pokračovat v aktualizaci firmwaru, budete je pak muset fyzicky nahradit novými zařízeními kompatibilními s Evolution.

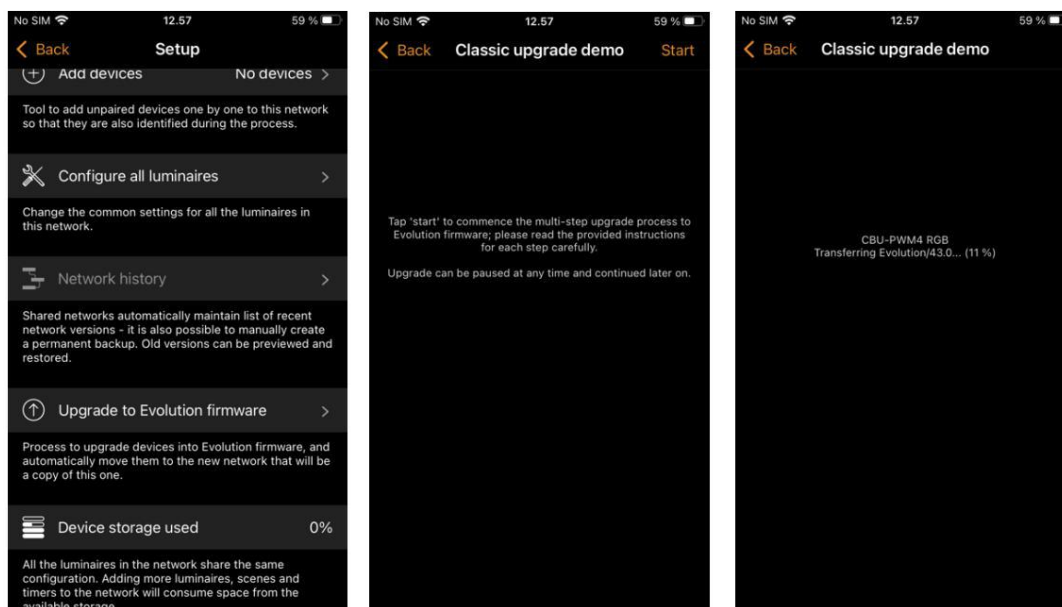

Pokud jsou všechna zařízení kompatibilní, bude aktualizován firmware každého zařízení. Tento proces může nějakou dobu trvat, pokud máte v síti mnoho zařízení, a může se zobrazit zpráva Čekání na zařízení 1/x.

V tomto okamžiku je stále možné vybrat **Zrušit aktualizaci** nebo **Zpět** (v levém horním rohu). Průběh aktualizace (1–100 %) zařízení Casambi si také můžete prohlédnout na kartě Světla . Pro pokračování v aktualizaci se vraťte zpět na Upgrade na firmware Evolution .

Jakmile budou všechna zařízení aktualizována, zobrazí se zpráva Aktualizace připravena . V tomto okamžiku máte stále možnost **aktualizaci zrušit**.

Pokud chcete pokračovat, vyberte možnost **Pokračovat** (v pravém horním rohu) a zkontrolujte a nakonfigurujte podrobnosti nové sítě. Po dokončení vyberte možnost **Hotovo** . Upozorňujeme, že stejná nastavení režimu rádia (Vyvážený/Lepší výkon), která jste dříve použili pro síť Classic, musí být použita i pro novou síť Evolution.

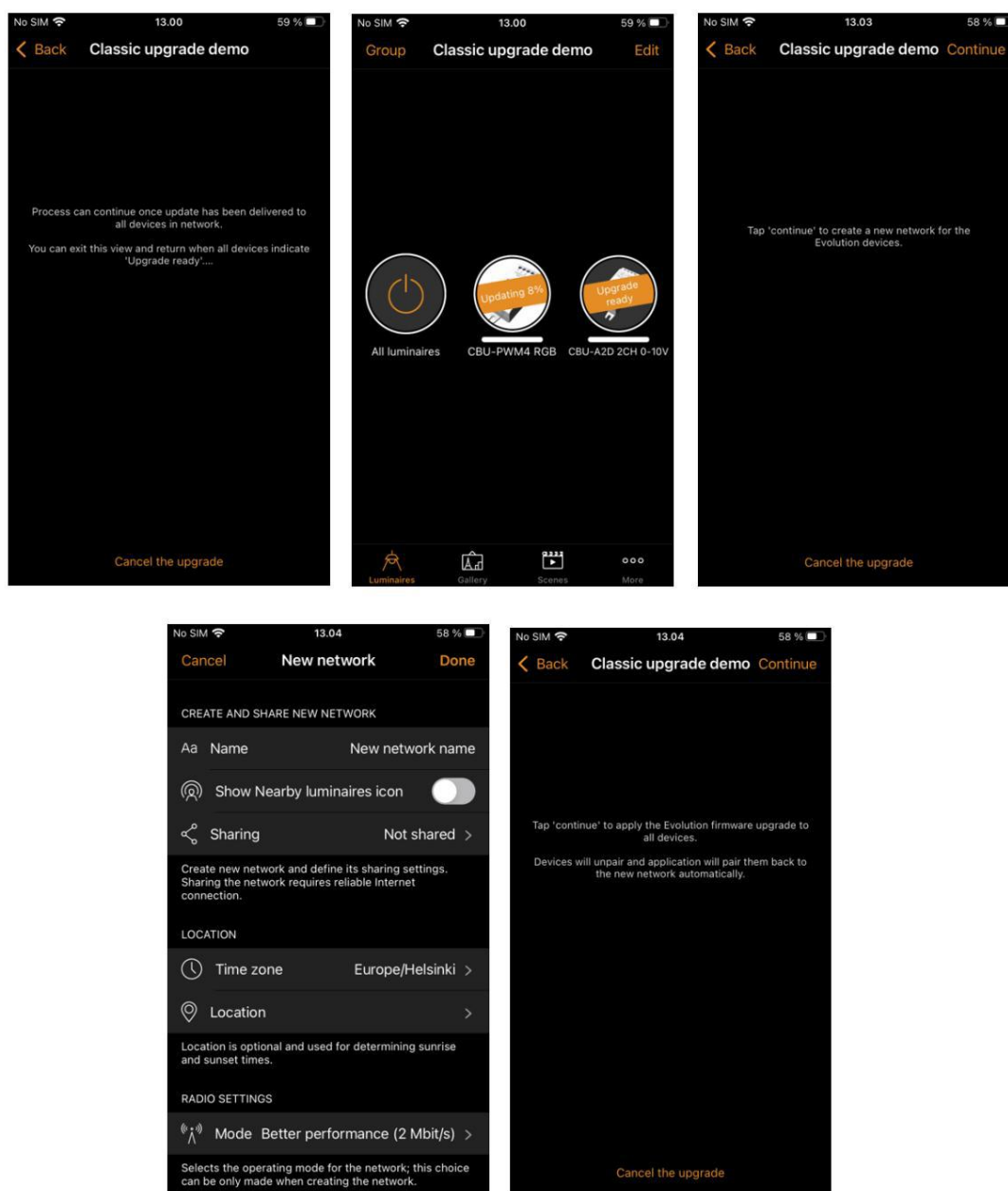

Znovu vyberte **možnost Pokračovat** a pokračujte v aktualizaci sítě. Aplikace Casambi zobrazí varování, že se po tomto kroku nelze vrátit do režimu Classic. Síť Evolution nelze vrátit do režimu Classic.

Pokud potřebujete síť vrátit do původního stavu, nezbývá vám jiná možnost než zrušit párování každého zařízení jednotlivě, změnit firmware každého zařízení zpět na Classic a vytvořit a naprogramovat novou klasickou síť od nuly.

V tomto okamžiku musíte pro pokračování vybrat **OK**.

Proces aktualizace nyní zruší spárování všech zařízení se sítí Classic a spáruje je s novou sítí Evolution.

Pokud vaše síť obsahuje mnoho zařízení, doporučuje se fyzicky se pohybovat v oblasti instalace, abyste pomohli aplikaci Casambi najít všechna zařízení v síti.

Po dokončení procesu upgradu se zobrazí zpráva Upgrade dokončen. Nyní můžete proces upgradu ukončit výběrem **možnosti Hotovo**.

Pokud jste v síti Classic měli nějaká zařízení napájená z baterie, budou se v nové síti Evolution zobrazovat jako offline. Abyste tato zařízení mohli používat, musíte je ručně upgradovat a přidat do nové sítě pomocí možnosti Nahradiť zařízení.

Záznam pro starou síť Classic se bude stále zobrazovat na obrazovce Změnit síť. Také se bude stále zobrazovat, že v síti jsou další zařízení. Po ověření, že nová síť Evolution funguje správně, můžete smazat starou klasickou síť.

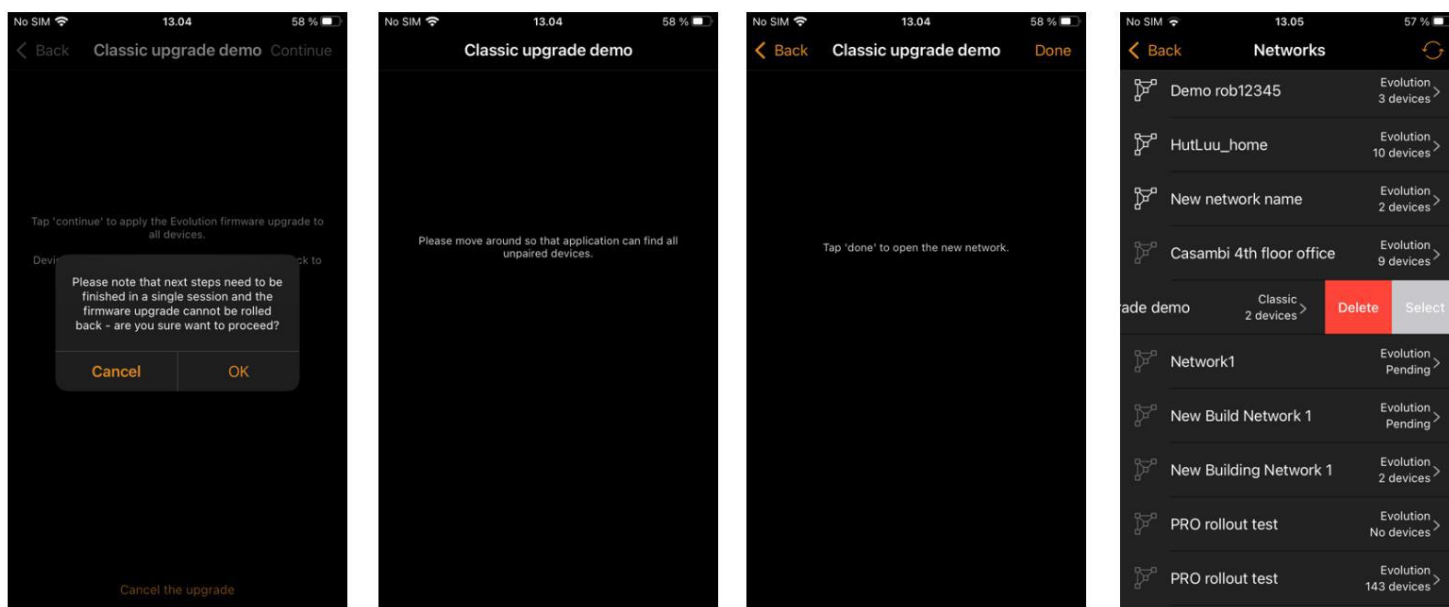

Využití úložiště zařízení

Toto není možnost, ale místo toho zobrazuje množství paměťového prostoru (v %) použitého na každém zařízení Casambi k uložení konfigurace sítě. Zobrazuje se pouze jedno číslo, protože celá konfigurace sítě je uložena identicky na každém zařízení Casambi v síti.

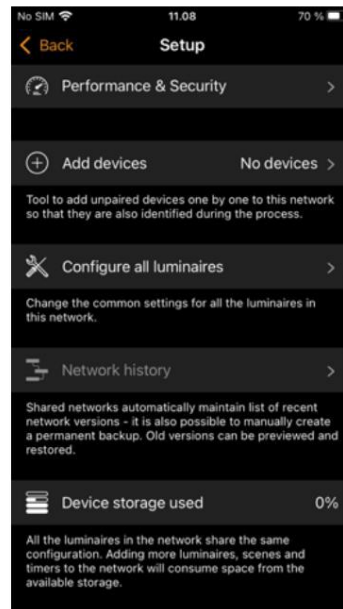

Zařízení v okolí

Stránka Zařízení v okolí zobrazuje seznam všech zařízení s podporou Casambi, která se nacházejí v okolí.

V seznamu vidíte obrázek ikony zařízení, název, dodavatele, typ sítě, verzi firmwaru, sílu signálu a stav párování nebo název sítě. Název sítě vždy začíná symbolem @. Zařízení vhodná pro použití v sítích s dlouhým dosahem lze identifikovat podle ikony síly signálu. Zařízení kompatibilní s dlouhým dosahem jsou označena 6 čtvercovými ikonami namísto 5 kulatých.

Když vyberete zařízení ze seznamu, zobrazí se pro něj dostupné možnosti, například: **Přidat do sítě, Zrušit párování, Identifikovat zařízení, Změnit profil, Aktualizovat firmware nebo Aktualizovat na firmware Classic/Evolution.**

atd. V závislosti na produktu mohou být k dispozici různé možnosti v závislosti na tom, zda je součástí sítě, ke které máte, nebo nemáte přístup. Zobrazený seznam zobrazuje pouze možnosti, které jsou pro vás dostupné.

V pravém horním rohu obrazovky jsou dva symboly.



Skenování sítě: • Pokud

se ikona otáčí, aplikace prohledává a snaží se najít všechna zařízení Casambi v dosahu. Klepnutím na ikonu se skenování pozastaví a zastaví se aktualizace seznamu. Dalším klepnutím se skenování restartuje. Není třeba skenování pozastavovat, abyste mohli provádět jiné akce nebo používat filtry.



Možnosti řazení/filtrování: •

Zobrazená zařízení můžete uspořádat pomocí možností Seřadit podle a/nebo Filtrovat podle.

o Seřadit podle: Síly signálu, názvu zařízení nebo názvu sítě.

o Filtrovat podle: Nepárová zařízení, Zařízení v aktuální síti, ke které přistupujete, Moje síť (sítě, ke kterým máte přístup), Svítidla, Senzory, Spínače nebo Jiná zařízení

Můžete zkontrolovat aktualizace firmwaru (Kontrola aktualizací). Pokud máte přístup k internetu, aplikace Casambi se připojí ke cloudové službě a zkontroluje aktualizace. Pokud je aktualizace k dispozici, uvidíte nad ikonou zařízení, která lze aktualizovat, šipku. V závislosti na nastavení aplikace se tato šipka aktualizace může zobrazit automaticky, když je aktualizace k dispozici.

Můžete zobrazit podrobnosti o nejnovější dostupné verzi firmwaru (první číslo označuje firmware Evolution a druhé firmware Classic). Klepnutím na Nejnovější verze firmwaru se zobrazí seznam poznámek k vydání pro každou verzi. Klepnutím na konkrétní verzi se zobrazí podrobnosti o dané verzi.

V horní části zobrazeného seznamu zařízení v okolí najdete pole s volným textem pro vyhledávání zařízení BLE. Zadejte text, který chcete vyhledat, a seznam se bude během psaní aktualizovat a zobrazovat odpovídající výsledky.

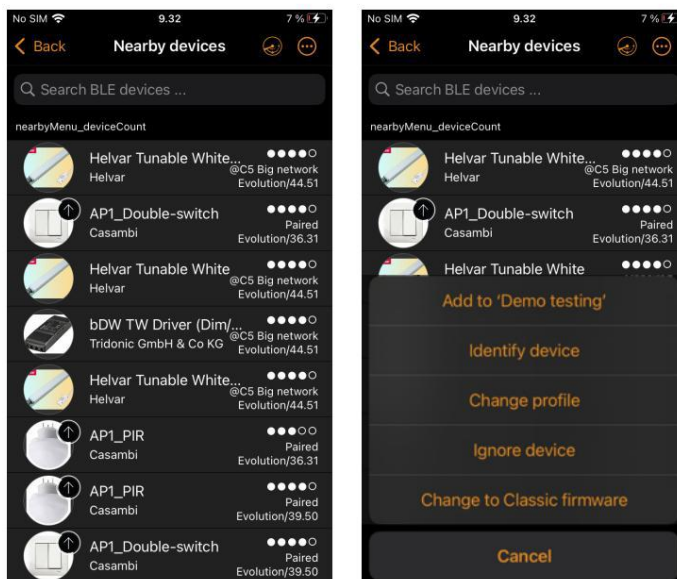

Změnit síť

Sítě uložené ve vašem mobilním zařízení si můžete prohlédnout na stránce Změnit síť. Změna sítě

Na stránku se dostanete výběrem možností Více > Změnit síť nebo z úvodní stránky výběrem možnosti **Moje síť**. Vyberte síť výběrem názvu sítě.

Všechny sítě, které mají v blízkosti zapnutá zařízení, tj. online sítě, jsou v seznamu zobrazeny tučně.

Ikona vedle názvu sítě. Síť offline nebo mimo dosah se zobrazují šedou ikonou.

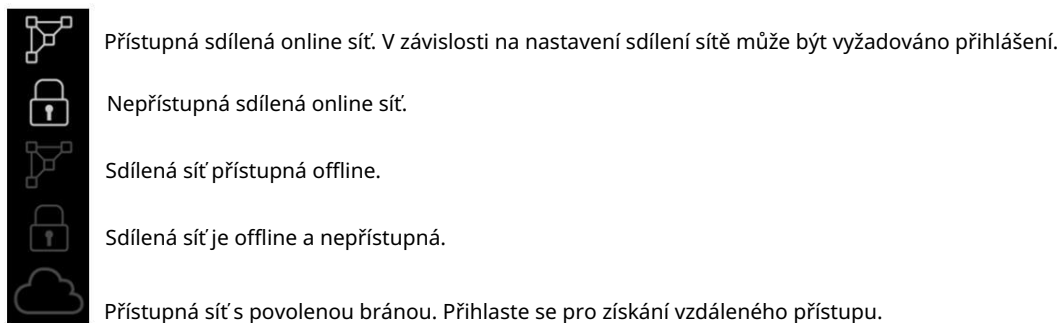

V pravém horním rohu obrazovky jsou dva symboly.



Obnovit seznam



Možnosti řazení/filtrování:

- Zobrazená zařízení můžete uspořádat pomocí možností Seřadit podle a/nebo Filtrovat podle.
 - o Seřadit podle: názvu sítě nebo vašich přístupových práv k síti
 - o Filtrovat podle: Síť se zařízeními v dosahu BLE, síť Evolution nebo klasické sítě.

Z možností řazení/filtrování můžete také vytvořit síť, přihlásit se k síti (pokud znáte přihlašovací údaje), přistupovat k demo síti nebo se v případě potřeby vrátit na úvodní obrazovku aplikace (tj. úvodní obrazovku, která se zobrazí při prvním spuštění aplikace).

V horní části zobrazeného seznamu sítí najdete pole s volným textem pro vyhledávání podle názvu sítě. Zadejte text, který chcete vyhledat, a seznam se bude během psaní aktualizovat a zobrazovat odpovídající výsledky.

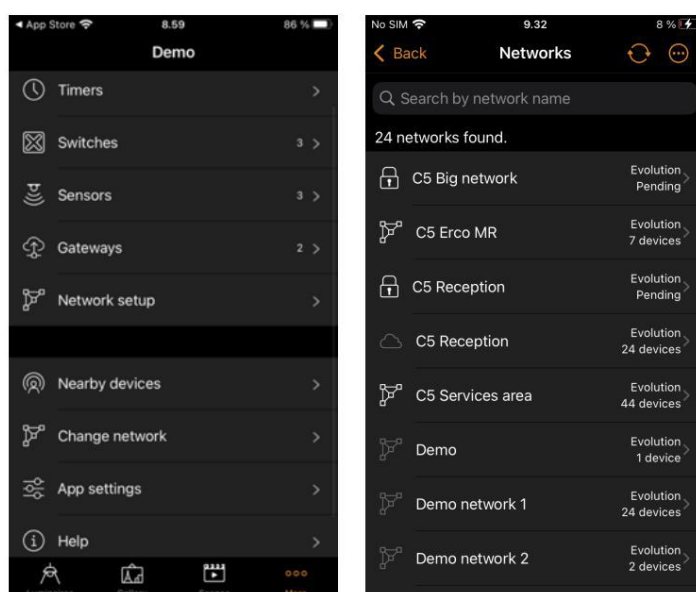

Pokud síť, ke které chcete přistupovat, není v seznamu zobrazena, vyberte možnost Přihlásit se k síti a zadejte e-mail a heslo správce. K síti se můžete připojit pomocí e-mailu a hesla správce, i když se nenacházíte v dosahu svítidel v dané síti. Pokud se nenacházíte v dosahu sítě, Zařízení v síti budete moci ovládat pouze tehdy, pokud má aktivní bránu.

Existují tři možnosti, jak síť ze seznamu sítí odebrat:

1. Síť můžete ze seznamu „zapomenout“. Tato možnost síť z cloudového serveru neodstraní.
Chcete-li síť zapomenout, přejeďte prstem doleva (v systému iOS) nebo klepněte a podržte (v systému Android) nad názvem sítě . Zobrazí se možnost **Zapomenout síť**.
2. **Obnovení aplikace** Přejeďte do sekce Více > Nastavení aplikace a v seznamu možností přejeďte na konec seznamu, kde najdete možnost Obnovit aplikaci. Poznámka: Obnovení aplikace resetuje všechna nastavení a data aplikace a odstraní ze zařízení seznam všech sítí, které jste navštívili. Tuto možnost používejte opatrně!
3. Síť můžete zcela smazat. Tato možnost smaže síť z aplikace Casambi i z cloudového serveru, což zabrání všem zařízením, která síť používají. Chcete-li síť ze seznamu smazat, přejeďte prstem doleva (v systému iOS) nebo klepněte a podržte (v systému Android) na názvu sítě . Zobrazí se možnost **Smazat** . Tuto možnost nevybírejte, pokud vy nebo někdo jiný potřebujete k síti později přístup!

Tip: Chcete-li síť používat jako uživatel poté, co jste k ní dříve přistupovali jako správce, použijte možnost zapomenout a poté se znovu přihlaste k síti s uživatelským přístupem.

Vytvořte síť

Chcete-li vytvořit novou síť, vyberte možnost Vytvořit novou síť. Poté budete vyzváni k vytvoření sítě Evolution. síť. Pokud potřebujete vytvořit klasickou síť, vyberte možnost Další informace a přejděte dolů, kde najdete možnost vytvoření klasické sítě. Popisy sítí Evolution a Classic naleznete v části Další informace v aplikaci a v dodatku této uživatelské příručky.

Po výběru typu sítě se zobrazí stránka Nová síť. V zobrazení Nová síť můžete přiřadit název sítě, časové pásmo a umístění a vybrat Nastavení sdílení, režim sítě a frekvence sítě.

Časové pásmo je založeno na časovém pásmu mobilního zařízení, které používáte k vytvoření sítě. Pokud chcete nastavit alternativní časové pásmo, musíte změnit nastavení svého mobilního zařízení na správné časové pásmo.

Pro správné fungování časů západu a východu slunce je nutné nastavit polohu.

V případě potřeby můžete síť sdílet. Sdílení sítě lze provést i později (viz část Nastavení sdílení v této příručce). Pokud chcete, aby k vaší síti měla přístup i jiná zařízení, vyberte Sdílení a poté jednu z následujících možností: Pouze pro správce, Chráněno heslem nebo Otevřít. Přidejte platný e-mail správce a heslo pro přístup správce a obnovení hesla.

Pouze pro správce Síť je v seznamu sítí skrytá, pokud k ní nemá koncový uživatel přístup.

Chráněno heslem Umožňuje přístup uživatelům a administrátorovi.

Otevřít Umožňuje komukoli s aplikací Casambi ovládat síť, ale nemůže provádět změny konfigurace.

Upozorňujeme, že síť Evolution nabízí tři úrovně uživatelského přístupu: Uživatel, Správce a Administrátor. Správci mohou konfigurovat síť, ale nemohou vytvářet nové uživatelské účty. Nové účty může vytvářet pouze administrátorský účet.

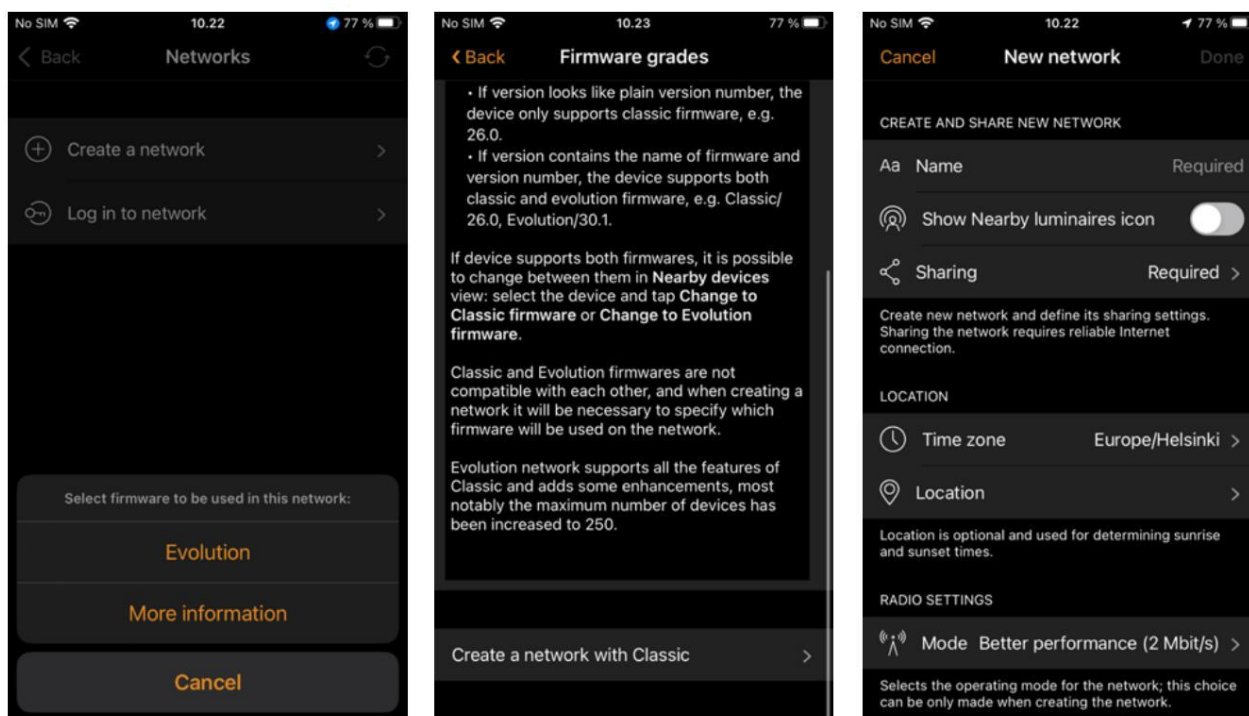

Nastavení síťového rádia má čtyři možnosti režimu. Ty určují rychlost komunikace a potenciální dosah komunikace pro zařízení v síti.

- **Lepší výkon (2 Mbit/s):** Optimalizováno pro větší vnitřní sítě se zvýšeným datovým provozem. Snížený komunikační dosah ve srovnání s režimem vyvážené sítě. Toto je výchozí režim pro síť Classic nebo Evolution.
- **Vyvážený (1 Mbit/s):** Optimalizováno pro malé až středně velké vnitřní sítě (doporučeno 125 uzlů max.) s mírným datovým provozem.
- **Dlouhý dosah (0.5 Mbit/s):** Optimalizováno pro malé až středně velké venkovní sítě (doporučeno max. 60 uzlů) s nízkým datovým provozem. Zvýšený komunikační dosah ve srovnání s režimem vyvážené sítě. Pouze kompatibilní zařízení. Tento režim je vhodný POUZE pro zařízení Casambi používající náš nejnovější model CBM-003 s technologií Bluetooth 5.0 pro dlouhý dosah.

Režimy s dlouhým dosahem jsou k dispozici pouze pro síť Evolution. Zařízení vhodná pro použití v sítích s dlouhým dosahem lze identifikovat v zobrazení Zařízení v okolí. Indikace síly signálu pro zařízení kompatibilní s dlouhým dosahem je indikována 6 čtvercovými ikonami namísto 5 kulatých vedle odpovídajících zařízení v seznamu. Aplikace Casambi vás bude informovat, pokud se pokusíte vytvořit síť s dlouhým dosahem pomocí nekompatibilních zařízení.

Při vytváření sítě se automaticky nastaví dvě komunikační frekvence, ale můžete je ručně změnit na jiné frekvence (pokud víte, že existují specifické frekvence, kterým se chcete vyhnout, například na žádost IT oddělení zákazníka).

Casambi neruší standardní frekvence Bluetooth. Níže uvedené frekvence se blíží ekvivalentním kanálům Bluetooth a nelze je vybrat v aplikaci verze 3.9.0.

- 2403 (kanál 1)
- 2425 (kanál 12)
- 2427 (kanál 13)
- 2479 (kanál 39)

Upozorňujeme, že po vytvoření sítě již není možné změnit režim sítě ani frekvence!

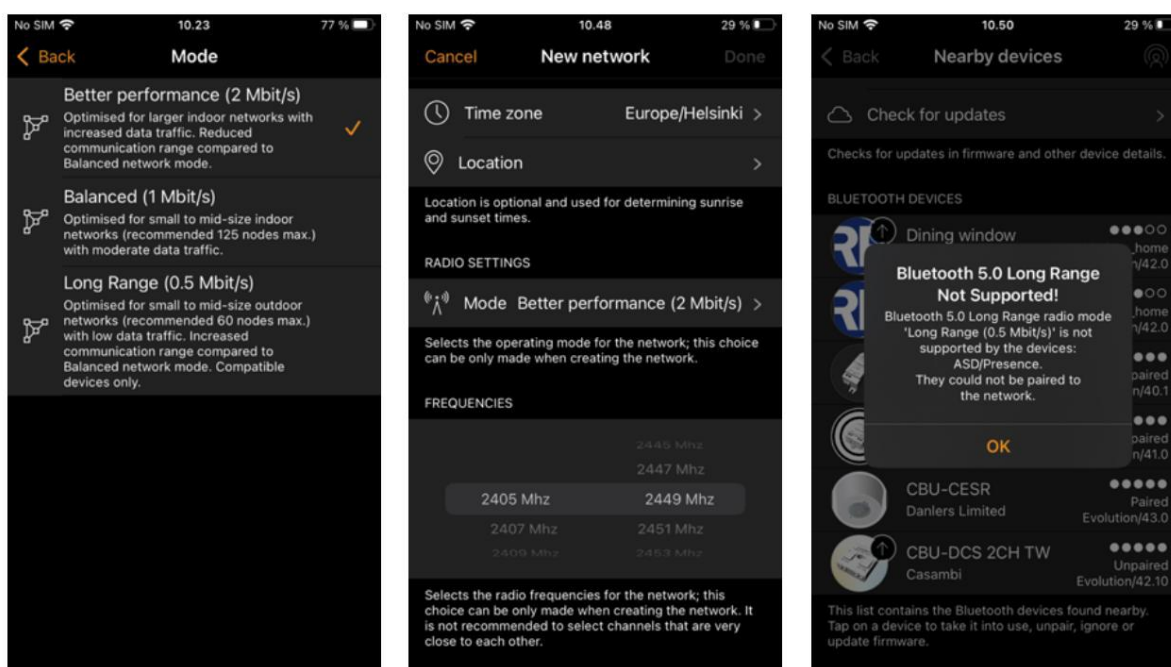

Přihlášení k síti

Pokud znáte přihlašovací údaje, můžete se přihlásit k existující sdílené síti. Vyberte možnost Přihlásit se k síti. na obrazovce Změnit síť a zadejte e-mailovou adresu a heslo přidružené k dané síti.

Pokud si nepamätujete heslo, vyberte po pokusu o přihlášení možnost Zapomenuté heslo (viz část Obnovení síťového hesla).

Smazání sítě

Smazat můžete pouze síť, ke které máte správná přístupová práva.

Smazáním sítě se odstraní přístup k síti všem, kteří měli přístupová práva.

- Nesdílené sítě po smazání již nikdy nelze obnovit.
- Za určitých podmínek může být možné obnovit sdílené sítě kontaktováním support@casambi.com

Smazání nesdílené sítě

- Vyberte název sítě ze seznamu Změnit síť.
- Přejetím prstem doleva (iOS) nebo stisknutím a podržením názvu sítě (Android) zobrazíte možnost Smazat
- Vyberte možnost Smazat a budete vyzváni k zadání ověřovacího kódu. Po smazání jej nebudete moci obnovit ani ovládat žádná zařízení, která mohla být v době smazání stále spárována se sítí.

Smazání sdílené sítě

- Vyberte název sítě ze seznamu Změnit síť.
- Přejetím prstem doleva (iOS) nebo stisknutím a podržením názvu sítě (Android) zobrazíte možnost Smazat.
o Pokud možnost odstranění není viditelná, nemáte přístupová práva k odstranění sítě.
- Vyberte možnost Smazat a budete vyzváni k zadání ověřovacího kódu. Tímto smažete síť pro kdokoli, kdo měl přístup.

Pokud byla zařízení stále spárována s odstraněnou sítí, jediný způsob, jak znovu získat kontrolu nad těmito zařízeními (v jejich výchozím nastavení), je odpojit a znovu připojit napájení zařízení.

Zařízení se v seznamu zařízení v okolí zobrazí jednoduše jako „spárovaná“ a musíte být v dosahu Bluetooth zařízení, jehož spárování chcete zrušit.

Chcete-li zrušit párování, vyberte zařízení, které chcete zrušit, ze seznamu Zařízení v okolí a zvolte Zrušit párování. Poté se zobrazí výzva k možnosti Spustit. Stiskněte toto tlačítko a jakmile se na displeji začne objevovat oranžový pruh, vypněte a zapněte zařízení, aby se párování zrušilo. Tento proces může být nutné opakovat nebo prodloužit dobu mezi vypnutím a zapnutím, aby se zařízení správně zrušilo. Pokud se párování zařízení úspěšně zruší, zobrazí se potvrzovací zpráva.

Zařízení napájená z baterie je nejprve nutné aktivovat, aby se připojila k internetu, a poté je lze najít a vybrat ze seznamu zařízení v okolí.

Proces ručního zrušení párování musí být proveden individuálně pro každé zařízení, a proto může být poměrně časově náročný.

Obnovení síťového hesla

Pokud zapomenete heslo k síti, lze jej resetovat, pokud jste při sdílení sítě zadali platnou e-mailovou adresu správce. Nejprve zkuste zadat heslo. Pokud zadáte nesprávné heslo, zobrazí se vám možnost **resetovat heslo**. Výběrem této možnosti bude na e-mailovou adresu správce, kterou jste původně zadali při sdílení sítě, odeslán odkaz pro resetování hesla. Odkaz pro resetování je platný 15 minut.

Nastavení aplikace

Stránka nastavení aplikace nabízí následující možnosti:

- Změňte téma aplikace
- Změňte jazyk aplikace Casambi
- Automaticky vybrat předchozí použitou síť • Povolit/zakázat oznámení o nespárovaném zařízení
- Povolení/zakázání můstku Philips Hue
 - o Poznámka: Světla Philips Hue lze ovládat pouze manuálně přes WiFi připojení pomocí aplikace Casambi. Ovládání přes Bluetooth není možné, proto nelze k ovládání světel použít spínače, senzory ani časovače s podporou Casambi.
- Povolit/zakázat tlačítka nápovědy
- Skrýt posuvníky na celou obrazovku: Zakáže překrytí posuvníků při ztlumení/změně teploty barev přjetím prstem
- Povolit/zakázat funkci Web
- Kontaktujte nás
 - o Možnosti ODESLAT ZPĚTNOU VAZBU nebo ŽÁDOST O PODPORU
 - o ODESLAT ZPĚTNOU VAZBU slouží výhradně k poskytnutí zpětné vazby společnosti Casambi k aplikaci.
 - o Funkce ŽÁDOST O PODPORU slouží k použití, pokud máte problém, se kterým byste potřebovali pomoc.
 - § Možnost Zahrnout diagnostiku je ve výchozím nastavení povolena a zahrne kopii aktuálního nastavení sítě pro analýzu (pro její fungování musíte být v dosahu sítě Bluetooth a mít přístup k internetu).
 - o Pokud chcete obdržet odpověď, vždy použijte platnou e-mailovou adresu!
- Obnovit aplikaci.
 - o Tím se aplikace resetuje na výchozí nastavení (jako by byla právě nainstalována) a z mobilního zařízení se odstraní všechna data sítě, které jste navštívili. Poté můžete znovu nastavit nastavení aplikace podle svých preferencí a znovu se přihlásit k jednotlivým sítím. Tuto možnost používejte opatrně, pokud jste svou síť nesdíleli, protože po resetování aplikace k ní nebudete mít vůbec přístup!
- Odebrat administrátorská práva: Viditelné pouze v případě, že jste přihlášení k síti s administrátorskými přihlašovacími údaji.

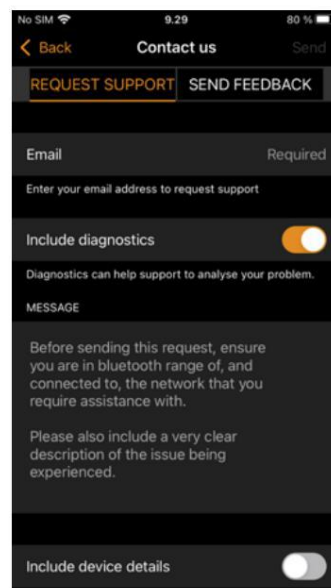
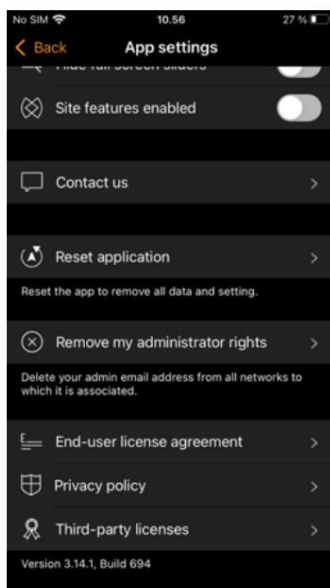
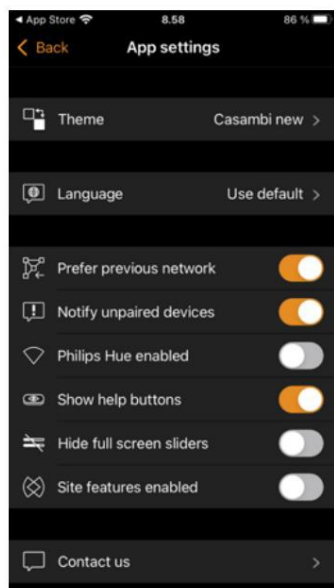
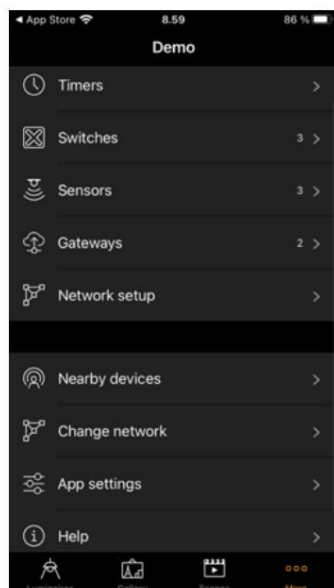

Pomoc

Tato sekce odkazuje na často kladené otázky (FAQ) na webových stránkách Casambi a na poznámky k vydání verzí softwaru Casambi.

Místo

Lokalita je určena k propojení více sítí, které se nacházejí na stejném místě a patří do jednoho projektu (např. Různá patra kancelářské budovy).

Funkce Site umožňuje ovládat více sítí současně, vytvářet scény a časovače pro celý web. Například budova se třemi patry by mohla mít pro každé patro samostatnou síť a jeden web by pak mohl být použit k propojení všech tří pater a k jejich současnému ovládnutí.

Abyste mohli tuto funkci používat, musíte ji nejprve povolit v sekci Nastavení aplikace. Každá síť v lokalitě musí být sdílená a musí mít povolenou bránu.

Doporučuje se neprovádět žádné změny v síti po jejím přidání na web.

Vytvoření webu

- Povolte funkci Web výběrem možnosti Více > Nastavení aplikace > Funkce webu povoleny
- Vytvořte si účet na webu: Více > Účet > Vytvořit účet a zadejte požadované údaje
- Přejděte do sekce Více > Změnit web (nebo vyberte možnost Weby na úvodní stránce aplikace)
- Vyberte možnost **Vytvořit nový web** nebo stiskněte tlačítko + v pravém horním rohu

Nový web se nyní zobrazí v seznamu Změnit web.

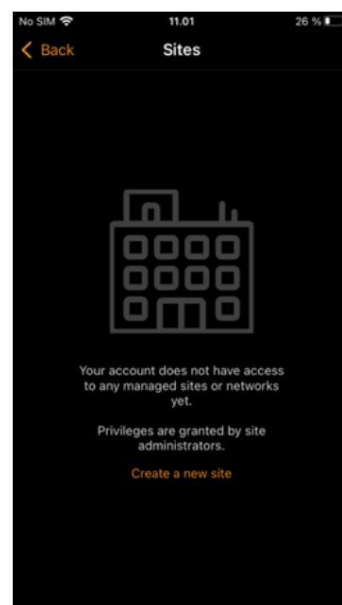
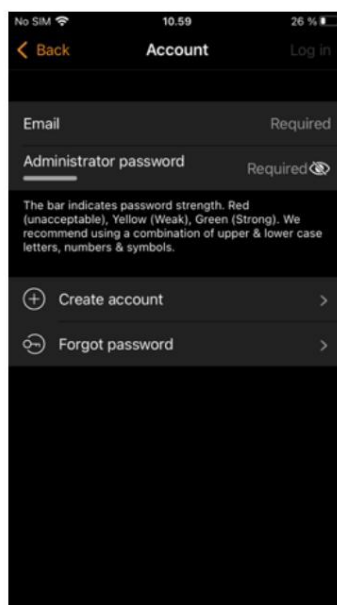
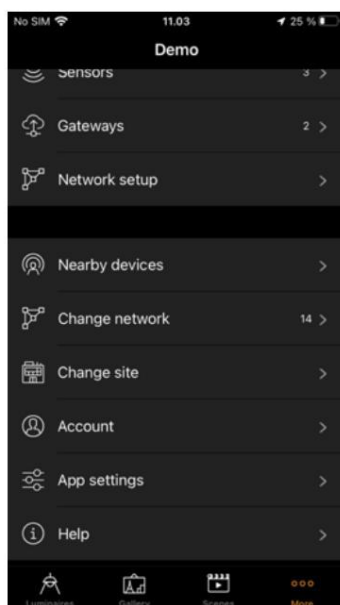
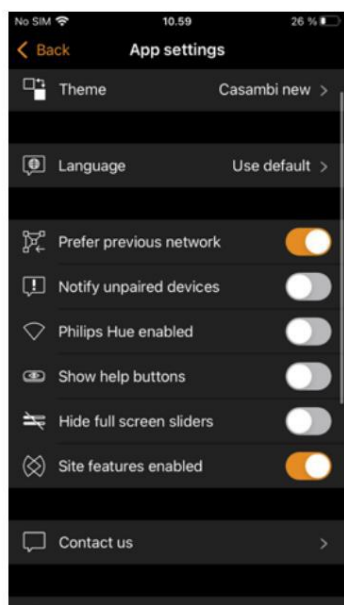

Vyberte požadované místo a přidejte na něj síť:

- Vyberte možnost **Přidat síť k webu** a poté vyberte síť ze zobrazeného seznamu sítí. Další síť lze přidat klepnutím na ikonu **+**.
- Po přidání sítí na web klepněte na **Hotovo**.

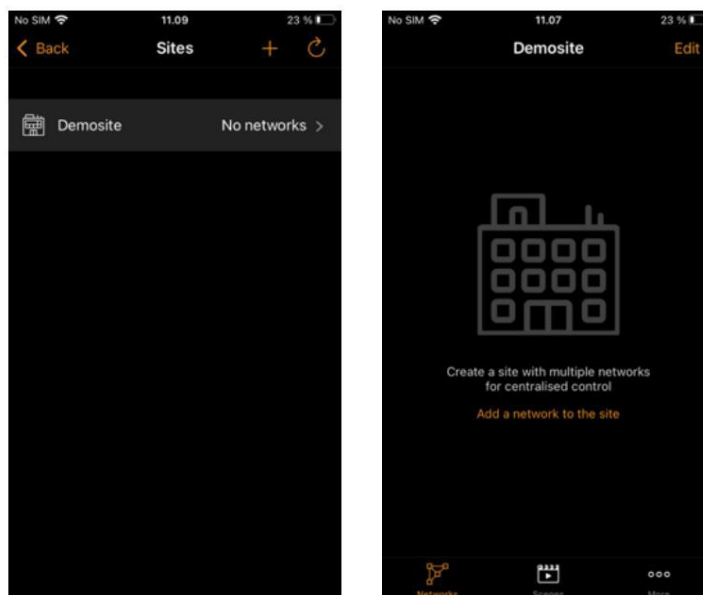

Výsady

Po vytvoření webu k němu může mít přístup více lidí, nebo jen konkrétní síť, které jsou součástí daného webu, pokud mají také svůj vlastní účet na webu.

Oprávnění pro přístup k webu

Chcete-li udělit přístup k webu ostatním, vyberte konkrétní web, vyberte Další > Oprávnění a klepněte na **+**. Zadejte platnou e-mailovou adresu účtu webu pro osobu, které chcete přístup udělit. Poté vyberte její úroveň přístupu. Lze nakonfigurovat tři různé úrovně oprávnění webu:

- **Uživatel** (výchozí) Může používat web nebo síť, ale nemůže provádět žádné úpravy.
- **Správce může** používat web nebo síť a upravovat nastavení, ale nemůže udělovat oprávnění ostatním účtům.
- **Správce může** upravovat všechna nastavení a také přiřazovat oprávnění jiným účtům.

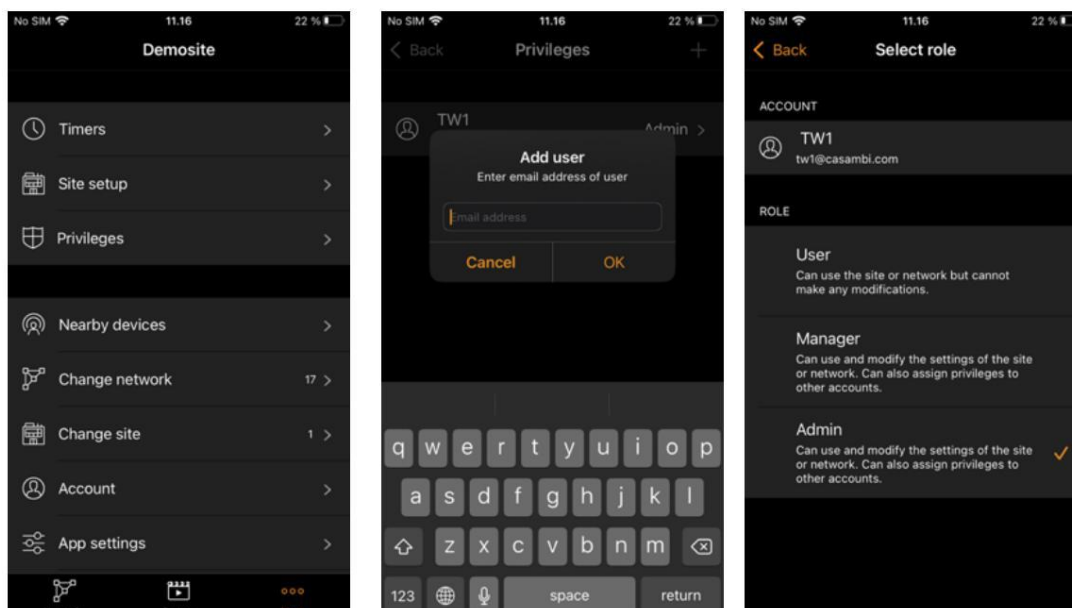

Oprávnění pouze v síti

Lze udělit přístupová oprávnění pouze k síti, která je součástí daného webu (tj. žádný přístup k samotnému webu, pouze přístup k síti, která je součástí webu).

Vyberte konkrétní lokalitu a poté vyberte (klepněte) síť, ke které chcete udělit přístup. Otevře se zobrazení sítě. Poté přejděte do sekce Více > Oprávnění a klepněte na +. Zadejte platnou e-mailovou adresu účtu lokality pro osobu, které chcete udělit přístup. Poté vyberte její úroveň přístupu. Lze nakonfigurovat tři různé úrovně oprávnění lokality:

- Uživatel (výchozí) Může používat síť, ale nemůže provádět žádné úpravy.
- Správce Může používat síť a upravovat nastavení, ale nemůže udělovat oprávnění jiným účtům.
- Správce může upravovat všechna nastavení sítě a také může přiřazovat oprávnění pro danou síť ostatním s účtem webu (při zobrazení sítě se v nastavení sítě zobrazí další možnost Oprávnění).

Chcete-li získat přístup k sítím, ke kterým vám byla přiřazena oprávnění, přihlaste se ke svému účtu webu a poté přejděte do sekce Změnit síť a aktualizujte seznam, abyste viděli síť, ke kterým máte přístup. Samotný web nebudete moci zobrazit ani používat.

Pokud se odhlásíte ze svého účtu Site, neztratíte přístup k síti, ale nebudete mít žádná správcovská ani administrátorská práva k síti (pokud vám byla udělena). Přihlaste se znovu ke svému účtu Site, abyste znovu získali všechna přiřazená oprávnění k síti.

Pokud máte k účtu webu udělena síťová oprávnění, není nutné se v zobrazení Změnit síť „Přihlásit k síti“. Ve skutečnosti, pokud neznáte konkrétní síťové přihlašovací údaje, přihlášení pomocí možnosti Přihlásit se k síti nebude možné.

Shrnutí:

- Účty pracovišť s udělenými oprávněními mají přístup ke všem sítím, které jsou součástí pracoviště. • Účty pracovišť s udělenými pouze síťovými oprávněními mají přístup pouze k sítím a nemohou vidět Stránka.

Poznámka:

Nepřidávejte oprávnění pro účet lokality na úrovni lokality i sítě, zejména pokud se přiřazená oprávnění liší. V takovém případě bude mít nejvyšší přístupové oprávnění přednost, bez ohledu na to, zda je přiřazeno na úrovni lokality nebo sítě. Např. někdo s oprávněním lokality „Uživatel“ a síťovým oprávněním „Správce“ bude mít ve skutečnosti oprávnění správce lokality.

Srovnávací pohledy na to, kde nastavit různá oprávnění:

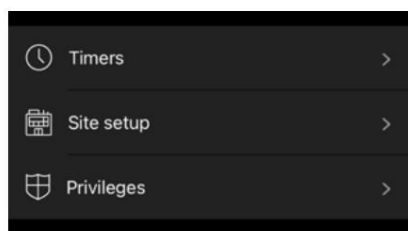

Oprávnění SITE

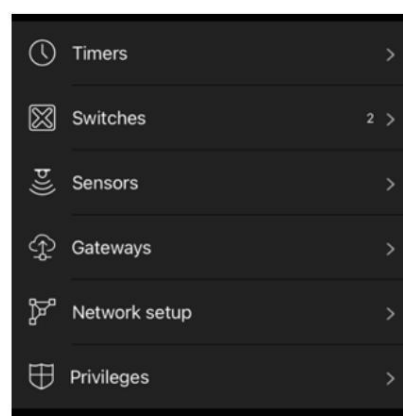

Síťová oprávnění

Ovládání sítě

Na kartě Sítě (vlevo dole na obrazovce) je možné ovládat celou síť stejným způsobem jako jednotlivé svítidlo pomocí stejných gest. Po klepnutí na ikonu sítě se zobrazí ikona Svítidla.

Otevře se zobrazení záložek pro danou síť. Svítidla v dané síti pak můžete ovládat pomocí běžných gest.

Dvojitým klepnutím na síť ji otevřete a z tohoto zobrazení je pak možné ovládat jednotlivá svítidla v síti.

Scény z webu

Na kartě Scény je možné vytvářet scény a animace na úrovni lokality. Scény na úrovni lokality mohou zahrnovat svítidla z různých sítí. Do scény lze přidat celou síť. Jednotlivá svítidla lze vybrat otevřením sítě dvojitým klepnutím na ikonu sítě. Vytváření a úprava scén na úrovni lokality se provádí stejným způsobem jako scény na úrovni sítě.

Scény z webu se započítávají do maximálního povoleného počtu 255 scén na síť.

Časovače webu

Je možné vytvořit časovače na úrovni lokality, které ovládají scény na úrovni lokality. Časovače na úrovni lokality lze konfigurovat na stránce Lokality > Více > Časovače. Časovače na úrovni lokality se konfigurují stejným způsobem jako časovače na úrovni sítě.

Časovače lokality jsou uloženy v lokálních sítích, i když časovač není viditelný, pokud je zaškrtnut pouze v konfiguraci lokální sítě.

Smazání webu

- Vyberte název lokality na obrazovce Změnit lokalitu
- Přejděte do sekce Více > Nastavení webu > Smazat web
- Zadejte heslo k účtu na webu a klepněte na **OK**

Smazání účtu webu

- Po přihlášení ke svému účtu Webu přejděte na kartu Účet a v dolní části obrazovky vyberte možnost Smazat účet. Upozorňujeme, že poté nebudete mít přístup k žádným dříve vytvořeným Webům.

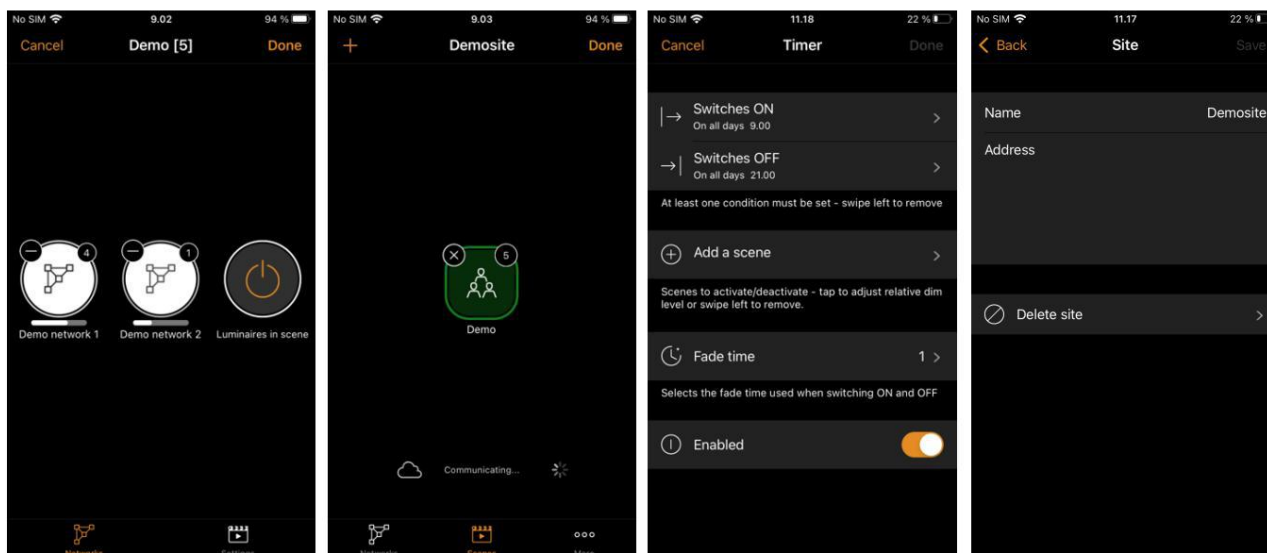

Dodatek

Definice terminologie

Zde naleznete definice některých klíčových pojmů používaných v této uživatelské příručce. Slouží pouze pro informaci a v žádném případě není vyčerpávající.

- **Nepřítomnost**
 - o Stav nepřítomnosti nebo nepřítomnosti.
- **Animace**
 - o Sekvence scén aktivovaných automaticky v předem určeném pořadí.
- **Automatizace**
 - o Ovládání čímkoli, co nezahrnuje lidskou interakci (tj. časovači nebo senzory).
- **Cirkadiánní rytmus/profil**
 - o Změna teploty barvy svítidla (studená/teplá bílá) v průběhu času pro podporu lidského blahobyt.
- **Uzavřená smyčka**
 - o Metoda regulace denního světla pro dosažení konstantní úrovně osvětlení v dané oblasti.
- **Regulace denního světla**
 - o Automatické řízení umělého osvětlení na základě úrovně přirozeného světla měřené jedním nebo více senzory.
- **Zisk z denního světla**
 - o Odhad množství dostupného přirozeného světla v oblasti přímo pod svítidlem.
Zvýšení denního světla lze využít k zajištění toho, aby svítidla umístěná v blízkosti okna svítla stmívačem než svítidla umístěná dále v místnosti, a tím se dosáhlo efektu stejné úrovně osvětlení v celé místnosti.
- **Externí**
 - o Režim senzoru denního světla podobný režimu s otevřenou smyčkou, ale určený pro použití, když senzor poskytuje příkazy pro stmívání DALI místo úrovní luxů.
- **Doba zeslabování/zeslabování**
 - o Rychlost, s jakou se světla ztlumí nebo jakým podkladový příkaz převezme kontrolu.
- **Zrušit párování rychlým pohybem**
 - o Metoda odpojení zařízení od sítě rychlým odpojením napájení / opětovné připojení.
- **Skupina**
 - o Soubor svítidel ve stejné fyzické oblasti (např. všechna svítidla v řadě nebo v jednom pokoj).
- **Hierarchie**
 - o Softwarová funkce, která definuje, které typy příkazů mají při současně se provádí více typů příkazů.

- Doba prodlení
 - o Nastavená doba, po které senzor přítomnosti deaktivuje scénu přítomnosti poté, co přestal detekovat pohyb.
- Ruční ovládání
 - o Ovládání fyzickou interakcí (např. stisknutím tlačítka nebo přepínače nebo výběrem ikony ovládacího prvku či scény v aplikaci).
- Časový limit ručního ovládání
 - o Doba, po kterou zůstává ruční ovládání aktivní (tj. pokud je scéna vybrána stisknutím tlačítka, automatizační příkazy neovlivní svítidla v dané scéně, dokud neuplyne časový limit).
- Otevřená smyčka
 - o Regulace denního světla, kdy měřicí senzor nepřijímá žádné světlo ze svítidel, která řídí (tj. senzor může být venku a svítidla uvnitř).
- Potlačení přítomnosti
 - o Metoda pro zvýšení důležitosti (priority) denního nebo datového časovače v hierarchii řízení tak, aby se stal důležitějším než příkaz pro kontrolu přítomnosti.
- Přítomnost
 - o Stav pobytu v dané oblasti.
- Zapamatovat si poslední stav
 - o Svítidla si při vypnutí (tj. napájení NENÍ vypnuto) automaticky ukládají poslední nastavenou úroveň jasu. Při zapnutí se vrátí na uloženou úroveň. Tato funkce také přepíše nastavenou úroveň jasu scény, pokud byla scéna před přepnutím nejprve vybrána a poté ztlumena. Toto neplatí, pokud je scéna vybrána, ztlumena a přepnuta do režimu vypnutí/zapnutí na kartě scén. V takovém případě se vyvolá původní scéna.
- Automatizace životopisů
 - o Zakažte ruční ovládací příkazy aktivní na vyšší úrovni v hierarchii řízení, aby mohlo převzít kontrolu automatické ovládání (např. ze senzorů nebo časovačů).
 - o Pokud se to provede na kartě Svítidla s otevřenou skupinou, automatické obnovení se použije na tuto skupinu. pouze. V ostatních případech se bude vztahovat na všechna svítidla v síti.
- Scéna
 - o Světelný scénář obvykle sestávající z několika svítidel nastavených na požadovanou konfiguraci (např. úroveň jasu a barvy).
- Inteligentní přepínání
 - o Možnosti jednoduchého ovládání osvětlení v závislosti na nastavení hlavního vypínače svítidla vypnuto a zapnuto.
- Spuštění -> Poslední stav
 - o Po odpojení a obnovení napájení se svítidla zapnou na úroveň tlumeného jasu, na které byla před výpadkem napájení.
- Časový limit
 - o Doba, po kterou je příkaz aktivní.
- Přepnout
 - o Zapínání/vypínání svítidla pomocí zařízení s podporou Casambi (tj. zařízení zůstává zapnuté).

Zrušení párování zařízení ze sítě

V aplikaci je několik míst, kde můžete zrušit párování zařízení s podporou Casambi od sítě.

Pro významné osobnosti:

- Přejděte na kartu „Svítlidla“ a klepněte na „upravit“. Spárování svítidla zrušíte klepnutím na symbol („X“), který se zobrazí v rohu příslušné ikony svítidla.
- Přejděte na kartu „Svítlidla“ a dvojitým klepnutím na ikonu svítidla otevřete jeho vlastnosti. Přejděte na možnost „Zrušit párování zařízení“.

Pro přepínače:

- Přejděte na kartu „Přepínače“, která se nachází na kartě „Více“.
- Klepněte na přepínač, jehož párování chcete zrušit. Přejděte na možnost „Zrušit párování zařízení“.
 - Upozorňujeme, že spínače napájené z baterií lze zrušit párování pouze tehdy, jsou-li aktivní. U Xpressu je to... provádí se současným stisknutím dvou tlačítek.

nebo...

- Na zařízeních se systémem iOS můžete také přejít prstem doleva na zařízení, které chcete zrušit párování, a vybrat možnost „zrušit párování“ volba.

nebo...

- Na zařízeních Android můžete dlouze stisknout zařízení, jehož párování chcete zrušit, a vybrat možnost „Zrušit párování“ možnost „zařízení“.

Pro senzory:

- Přejděte na kartu „Senzory“, která se nachází na kartě „Více“.
- Klepněte na senzor, jehož párování chcete zrušit. Přejděte na možnost „Zrušit párování zařízení“.

nebo...

- Na zařízeních se systémem iOS můžete také přejít prstem doleva na zařízení, které chcete zrušit párování, a vybrat možnost „zrušit párování“ volba.

nebo...

- Na zařízeních Android můžete dlouze stisknout zařízení, jehož párování chcete zrušit, a vybrat možnost „Zrušit párování“ možnost „zařízení“.

Pro internetové brány:

- Přejděte na kartu „Brány“, která se nachází na kartě „Více“.
- Vyberte bránu, kterou chcete zrušit, a stiskněte ikonu „Koš“ v pravém horním rohu

Pro brány řídicích zařízení (např. CBU-DCS s profilem brány DALI)

- a) Přejděte na kartu „Brány“, která se nachází na kartě „Více“.
- b) Vyberte bránu, kterou chcete zrušit. Přejděte na možnost „Zrušit párování zařízení“.

Pro jakékoli zařízení s podporou Casambi (kromě internetových bran):

- Přejděte na obrazovku „Zařízení v okolí“, která se nachází na kartě „Více“.
- Vyhledejte zařízení, jehož spárování chcete zrušit, klepněte na něj a vyberte možnost „Zrušit párování zařízení“.
 - Tímto se zruší spárování svítidla, pokud máte práva k úpravám (administrátorská práva) sítě.
- Pokud nemáte práva k úpravám sítě, se kterou je zařízení spárováno, pak je potřeba mít přístup k vypínači zařízení, aby bylo možné zrušit párování.
 - Klepněte na zařízení, jehož spárování chcete zrušit, a vyberte možnost „Zrušit párování zařízení“. Aplikace otevře obrazovku „Zrušit párování“.
 - Klepněte na tlačítko „Start“ a zobrazí se oranžová „časová lišta“, která se začne pohybovat obrazovku.
 - Během doby, kdy se ukazatel pohybuje po obrazovce, vypněte napájení a znovu zapnout.
 - Pokud je zrušení párování úspěšné, zobrazí se zpráva, že svítidlo bylo zrušeno.
 - Pokud se to nepodaří, zkuste to znovu, ale vypínejte a zapínejte napájení pomaleji (to může být nutné u zařízení, která používají přídatný zdroj napájení, například CBU-PWM4)

Chcete-li zrušit spárování jakéhokoli zařízení napájeného z baterie, musí být nejprve aktivováno, aby se v aplikaci Casambi zobrazovalo jako online.

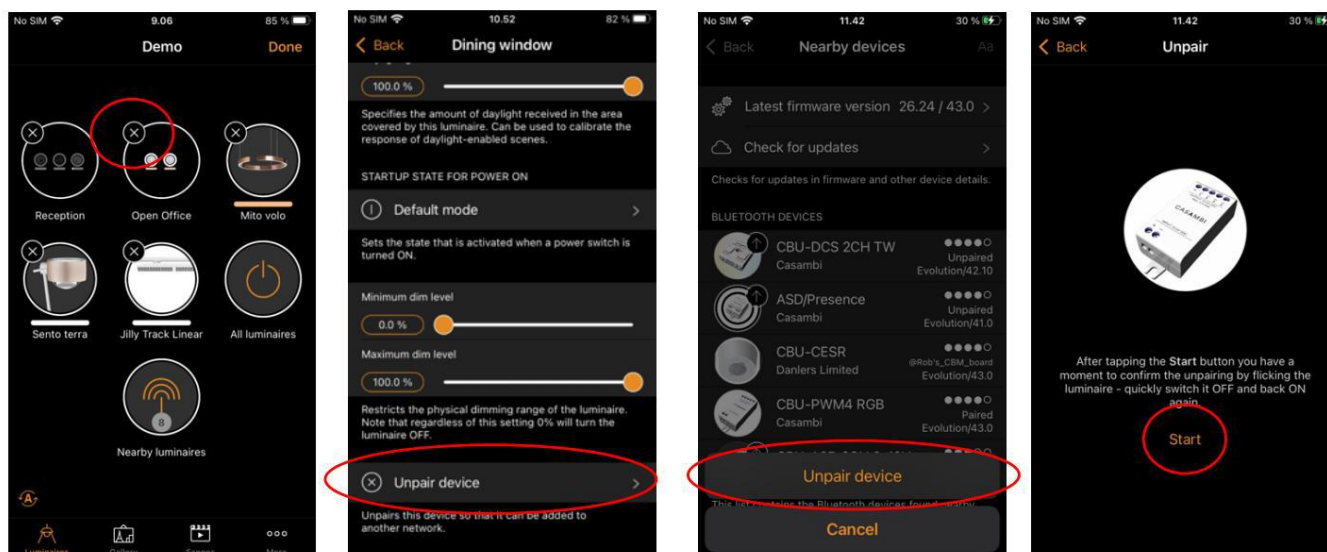

Tipy pro řešení problémů (viz také: <https://support.casambi.com/support/home>)

Pokud máte problém se sítí Casambi, před žádostí o podporu zkontrolujte prosím následující.

Níže jsou uvedeny dva nejčastěji hlášené problémy a podrobnosti o správném způsobu odeslání zpětné vazby podpoře Casambi, pokud budete potřebovat další pomoc.

Nejčastější problém („spárované“ zařízení)

První věc, kterou musíte udělat, pokud máte problém, je přejít do zobrazení Zařízení v okolí, najít zařízení, které způsobuje problém, a zkontrolovat jeho síťový název.

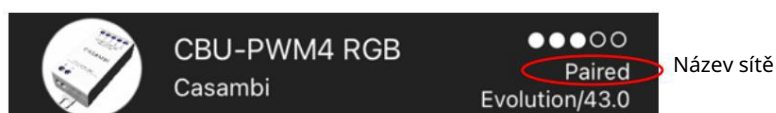

Uživatelé tento problém často hlásí několika způsoby. Například:

- Nemohu ovládat zařízení. • Nemohu přidat zařízení do sítě.
- Už nemohu ovládat zařízení.
- Koupil(a) jsem si nový telefon a teď nemohu ovládat svá zařízení.
- Zrušil(a) jsem spárování zařízení a teď ho nemohu ovládat.
- Zařízení vidím, ale nemohu ho používat.

Pokud je „spárováno“, možné důvody, proč k tomu došlo, jsou:

- Vytvořili jste síť typu „Nesdílená“, spárovali jste zařízení a poté jste v nastavení aplikace „Resetovali aplikaci“. Tím se aplikace resetovala do výchozího nastavení (tj. do stavu, v jakém byla při první instalaci), kdy nebyly vytvořeny žádné sítě ani spárována žádná zařízení. To následně vedlo k tomu, že jste zařízení nemohli ovládat, protože jsou nyní součástí neexistující sítě.
- Vytvořili jste nesdílenou síť a spárovali jste zařízení, poté jste aplikaci smazali a znovu nainstalovali. • Vytvořili jste nesdílenou síť a spárovali jste zařízení, později jste si koupili nový telefon, aniž byste nejprve sdíleli síť ze starého telefonu. • Smazali jste ze sítě nenapájené zařízení.
- Síť, se kterou bylo zařízení spárováno, byla smazána.
- Zařízení je součástí sítě, ke které nemáte přístupová práva nebo neznáte přihlašovací údaje.

Řešení: Zařízení je nutné zrušit spárování a poté znovu spárovat se sítí.

Zrušení

párování: • Klepněte na „spárované“ zařízení, u kterého chcete zrušit párování, a vyberte možnost „Zrušit párování zařízení“.

- Aplikace otevře obrazovku „Zrušit párování“.

Klepněte na tlačítko „Start“ a zobrazí se oranžový „časový pruh“, který se začne pohybovat po obrazovce. o Během doby, kdy se pruh pohybuje po obrazovce, vypněte napájení a znovu zapněte. Tím by se mělo zařízení zrušit.

o Pokud se zrušení párování podaří, zobrazí se zpráva, že světlo bylo zrušeno. o Pokud se to nepodaří, zkuste to znovu, ale vypínejte a zapínejte napájení pomaleji (to může být nutné u zařízení, která používají přídatný zdroj napájení, jako je CBU-PWM4). • Pokud se zrušení párování i nadále nedaří, je pravděpodobné, že vypínač není správný pro zařízení, které se pokoušíte zrušit.

Světla sama zhasnou

- Světla se ovládají pouze z aplikace nebo pomocí spínačů:

Pokud ovládáte světla pomocí vypínače Casambi a světla se automaticky vypnou po přibližně 2 hodinách (během dne) nebo 30 minutách (večer/noc), pak je důvodem povolena hierarchie ovládání a hodnoty časového limitu ručního ovládání se používají k automatické deaktivaci ručního ovládání (tj. příkazu ze spínače).

Řešení: Přejděte do nastavení sítě, na obrazovku Možnosti ovládání a vypněte hierarchii ovládání.

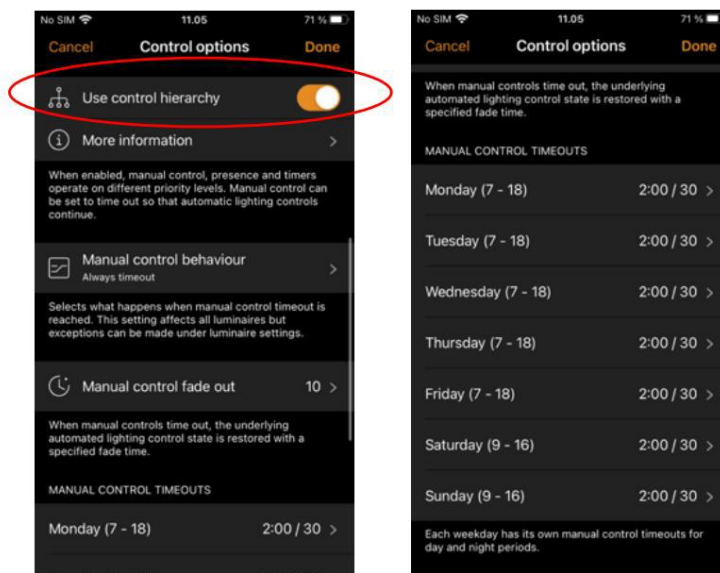

- Světla jsou ovládána senzory:

Senzory mají dobu prodlevy, což je doba, po kterou senzor čeká poté, co přestane detekovat pohyb, než deaktivuje scénu, kterou ovládá. Doba prodlevy začíná, jakmile senzor přestane detekovat pohyb. Pokud dlouho sedíte v klidu nebo pokud váš senzor není nijak zvláště citlivý na pohyb, může se stát, že světla zhasnou.

Řešení: Prodlužte dobu setrvání senzoru.

Kontaktování podpory Casambi

Aplikace Casambi umožňuje odesílat diagnostickou zprávu z vaší sítě, abychom mohli vzdáleně řešit problém. Aby tato funkce fungovala správně, musíte:

1. Musíte být fyzicky v dosahu Bluetooth komunikace některých zařízení v problémové síti.
2. Musíte mít připojení k internetu.

Postup:

Ujistěte se, že jste v dosahu a připojeni k síti, pro kterou potřebujete pomoc. • V aplikaci Casambi přejděte do: Nastavení aplikace, Kontaktujte nás a v horní části vyberte POŽÁDAT O PODPORU obrazovky. • Zadejte

svou e-mailovou adresu, na které vás můžeme kontaktovat • Ujistěte se, že je

povolena možnost Zahrnout diagnostiku (ve výchozím nastavení by již měla být povolena) • V poli Zpráva: • Potvrďte přesný název problematické sítě • Jasně

popište problém, se kterým se setkáváte • NEZAVÍDEJTE podrobnosti o zařízení,

pokud vás Casambi o jejich povolení výslovně nepožádala. • Stiskněte tlačítko

„Odeslat“ • Možnost Odeslat se neaktivuje, pokud nezadáte e-mailovou adresu a

zpráva.

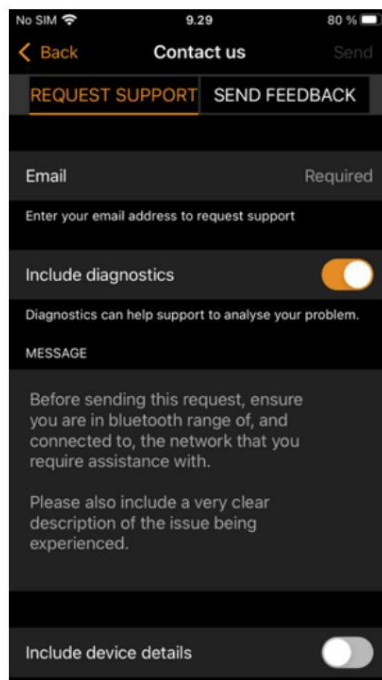

V závislosti na velikosti vašeho systému může nahrání diagnostického souboru trvat několik minut.

Správné odeslání diagnostických informací pomáhá našim specialistům technické podpory diagnostikovat:

Zařízení online/offline • Zařízení s

nízkým/vybitým stavem baterie • Potenciálně

vadná zařízení • Problémy se silou

signálu ve vaší síti • Potenciální programovací chyby

• ...

Vysvětlení bannerů s ikonami zařízení

Možné ikonové bannery, které se mohou zobrazit nad ikonou svítidla na kartě Svítidla:

Text	Poznámky
Aktualizace xx%	Procento průběhu aktualizace firmwaru
Vyžadována aktualizace	Je k dispozici novější verze firmwaru
Selhání konfigurace	Chyba konfigurace hardwaru, selhání I/O, nekompatibilní hardware, chybějící ovladač
Selhání ovladače	Chyba ovladače specifická pro DALI
Svítidlo se přehřálo	Zařízení překročilo svou tepelnou specifikaci
Porucha svítidla	Profil zařízení není správný pro připojenou zátěž (např. PWM4 nastavený na 4kanalový režim, ale fyzicky připojené pouze 3 kanály LED pásku)
Zkrat	Detekován zkrat
Přetížený	Zařízení je přetížené. Může být také způsobeno nadměrným zapínacím proudem.
Otevřený obvod	Zařízení detekovalo, že není připojena žádná zátěž
Připraveno k upgradu	Firmware připraven k upgradu z Classic na Evolution

Příklady ikon:



Možné bannery s ikonami, které se mohou zobrazit nad ikonou zařízení v zobrazení zařízení v okolí:

Text	Poznámky
Shoda adres	Označuje zařízení, které bylo dříve „spárováno“ se sítí a jehož spárování mohlo být nesprávně zrušeno. Tento banner se může zobrazit při použití možnosti „Nahradit zařízení“.
Prototyp	Zařízení bez správného hlavního klíče. Nepoužívejte pro skutečné instalace.
Nedůvěryhodný	Ověření selhalo během autentizace zařízení. Možné důvody: <ul style="list-style-type: none"> • Aplikace nemůže najít veřejný klíč pro zařízení • Neshoda mezi datem zařízení a očekávaným datem aplikace

Příklad ikony:



Inteligentní přepínač

Díky funkci Smart switch lze běžné nástěnné vypínače použít jako stmívače nebo je konfigurovat k ovládání svítidel či scén. Tato funkce je k dispozici pouze pro zařízení Casambi s přímým síťovým vstupem.

Produkty, které používají přídavný zdroj napájení (např. CBU-PWM-4), nemají funkci Smart Switch.

Režim chytrého spínače lze nakonfigurovat v aplikaci Casambi. Každému svítidlu s podporou Casambi je možné přiřadit jiný režim chytrého spínače. Chytrý spínač můžete například použít k zapnutí scény po příchodu domů nebo k přepnutí osvětlení tak, aby vyhovovalo večeri či filmovému večeru.

Přejděte na kartu Svítidla a dvakrát klepněte na ikonu svítidla, ke kterému chcete přiřadit režim chytrého přepínače.

Přejděte do sekce Inteligentní přepínač a výběrem aktuálního režimu otevřete výběr Inteligentního přepínače.

Možné režimy chytrého přepínače jsou:

- Nepoužívá se •
- Stmívání a úspora energie (Ovládá jedno svítidlo)
- Přepínání režimů (ovládá jedno svítidlo)
- Řízení scén (ovládá jedno nebo více svítidel)
- Cyklování scén (Ovládá jedno nebo více svítidel)
- Aktivní / Pohotovostní (Ovládá jedno nebo více svítidel)
- Nouzový stav aktivuje scénu, kterou nelze ručně přepsat, dokud není ovládací zařízení vypnuto (pouze pro síť Evolution)
- Přítomnost (replikuje senzor přítomnosti)
- Přítomnost/Nepřítomnost (Replikuje senzor přítomnosti/nepřítomnosti)
- Nepřítomnost (replikuje senzor nepřítomnosti)
- Obnovit automatizaci (skupina) (Obnoví automatizaci pro jednu skupinu)
- Obnovit automatizaci (obnoví automatizaci pro celou síť)

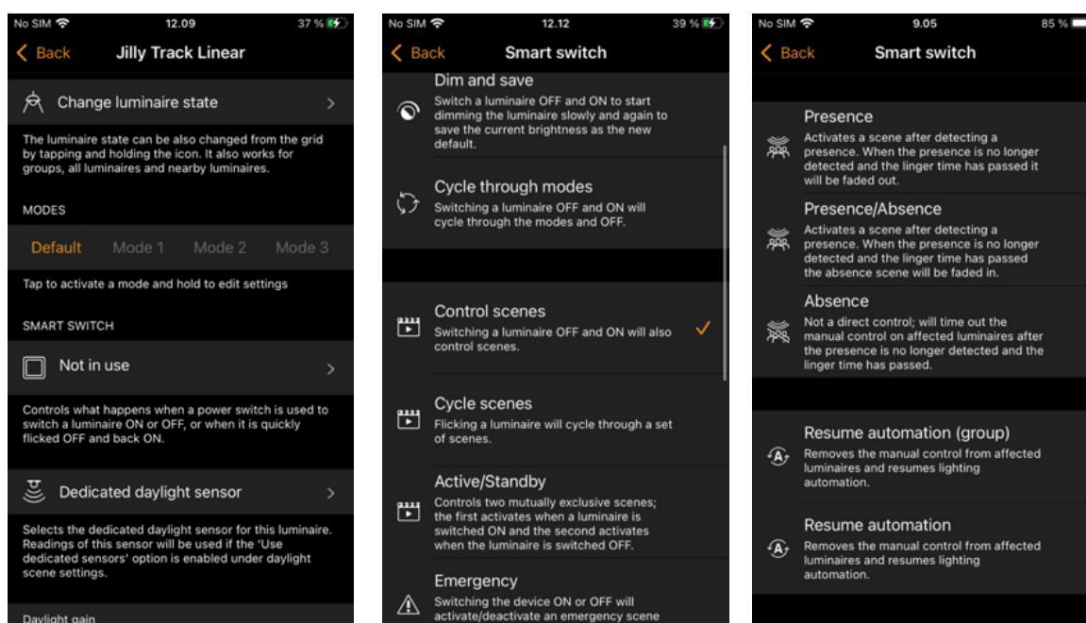

Ztlumení a uložení

Svítlidla s podporou Casambi lze nastavit tak, aby používala režim chytrého přepínače Dim and save. To znamená, že můžete pro stmívání a nastavení výchozí úrovně osvětlení použít vypínač svítidla.

Chcete-li spustit proces stmívání, rychle vypněte a zapněte svítidlo pomocí hlavního vypínače. Po přepnutí vypínače se spustí proces stmívání. Upozorňujeme, že rychlost, s jakou se svítidlo ztlumí z minimální na maximální úroveň, bude určena časem zeslabení pro parametr stmívání vypínače nastaveným na kartě Více, Nastavení sítě > Možnosti ovládání.

Jakmile světlo dosáhne požadovaného jasu, rychlým stisknutím vypínače nebo nástěnného vypínače jej vypněte a znovu zapněte, čímž se aktuální úroveň uloží jako nový výchozí jas svítidla. Svítidlo pak můžete normálně vypínat a zapínat a výchozí úroveň jasu se bude vyvolávat při každém zapnutí.

Výchozí jas je možné změnit opětovným spuštěním procesu stmívání rychlým vypnutím a zapnutím.

Chcete-li nastavit výchozí úroveň jasu zpět na maximum, stačí vypnout a zapnout hlavní vypínač a nechat svítidlo ztlumit na maximální úroveň. Po dosažení maximální úrovně se automaticky uloží jako nová výchozí hodnota pro svítidlo.

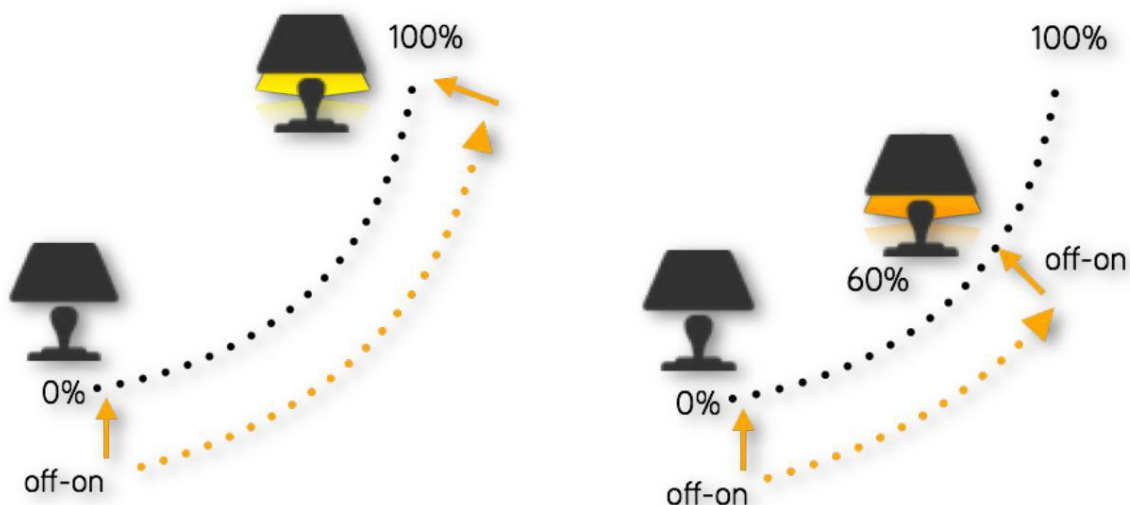

Přepínání režimů

Pokud jste v aplikaci Casambi nastavili různé režimy pro svítidla, můžete k ovládní těchto režimů přiřadit vypínač. Režimy mohou mít různé úrovně stmívání, barvy nebo teploty barev. Rychlým stisknutím vypínače VYP a ZAP se bude cyklicky přepínat mezi jednotlivými nakonfigurovanými režimy a vypnutím (např. Výchozí, Režim 1, Režim 2, Režim 3, Vyp.).

Chcete-li nastavit režim, nejprve podržte číslo režimu, který chcete konfigurovat. Poté se zobrazí možnost **Upravit**. Vyberte možnost **Upravit** a upravte úroveň světla, teplotu barev nebo barvu svítidla na požadovanou úroveň (dostupné možnosti závisí na typu svítidla). Klepnutím mimo oblast nastavení zavřete okno. Opakujte kroky pro nastavení dalších režimů.

Po nastavení všech požadovaných režimů klepněte na režim Inteligentního přepínače a v seznamu vyberte možnost Cyklus mezi režimy. Krok Vypnout je možné deaktivovat vypnutím možnosti Zahrnout do cyklu VYPNUTO.

Upozorňujeme, že nemusíte nastavovat všechny režimy. Do sekvence budou zahrnuty pouze režimy, které byly nakonfigurovány.

Tip: Vytvořte jednoduchý „stupňovitý stmívač“ uložení režimu 1 = 75 %, režimu 2 = 50 % a režimu 3 = 25 %.

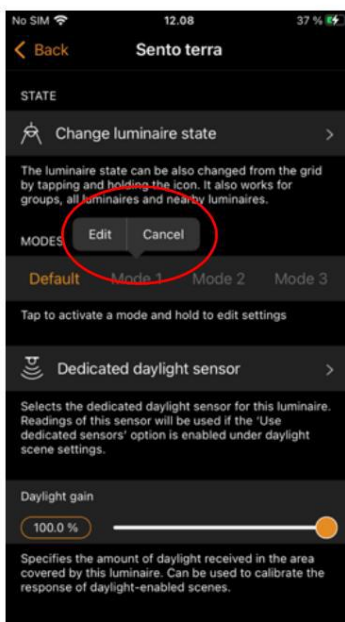

Řízení scén

Pokud jste si pomocí aplikace Casambi vytvořili různé scény, můžete je ovládat jediným vypínačem.

Zapnutí svítidla, které má tuto možnost nakonfigurovanou, aktivuje zadanou scénu a svítidla v dané scéně přejdou do svého definovaného scénáře. Upozorňujeme, že všechna svítidla ve scéně musí být již zapnutá (možnost Ovládání scén nezapne žádná zařízení).

Vypnutím svítidla s povoleným ovládáním scén se vypne daná scéna a svítidla, která jsou aktuálně řízena danou scénou, zhasnou.

Chcete-li povolit tuto možnost Inteligentního přepínače, vyberte v nabídce Inteligentní přepínač možnost Ovládání scén a klepnutím vyberte požadovanou scénu. Změny potvrďte klepnutím na **Hotovo**.

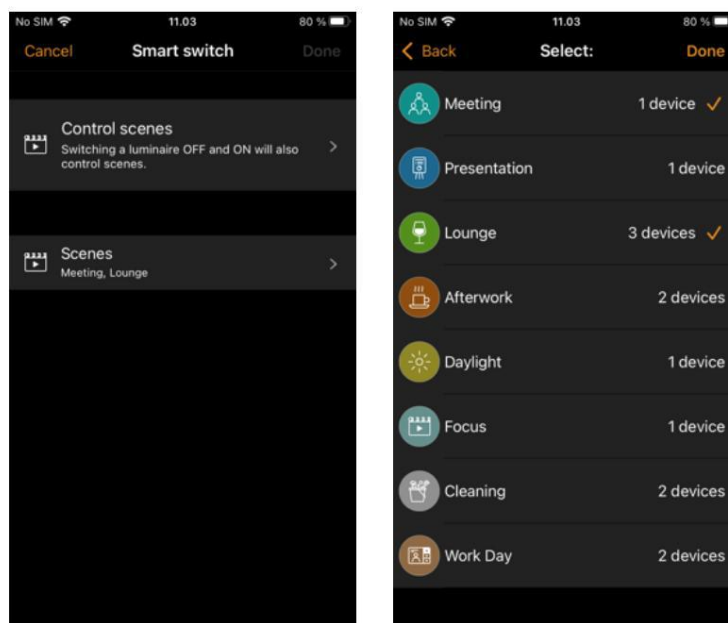

Cyklistické scény

Pokud jste si pomocí aplikace Casambi vytvořili různé scény, můžete je přepínat a vypnout jedním vypínačem. Vyberte scény, kterými chcete přepínat, a přepínáním vypínače mezi nimi přepínáte a vypínáte je. Krok Vypnutí je možné deaktivovat deaktivací možnosti Zahrnout do cyklu VYPNUTÍ.

Vyberte možnost Cyklus scén v aplikaci Smart Switch a klepnutím vyberte požadovanou scénu nebo scény. Pořadí scén je také možné změnit jejich přetažením v seznamu pomocí tří rovnoběžných vodorovných čar na pravé straně obrazovky vedle názvu scény. Změny potvrďte klepnutím na **Hotovo**.

Scény se poté aktivují v uvedeném pořadí (shora dolů).

Příklad: Vybrané scény jsou Film a Večeře. Je-li v cyklu aktivní možnost VYPNUTO:

1. Rychlé zapnutí/vypnutí: Aktivuje se filmová scéna
2. Rychlé zapnutí/vypnutí: Filmová scéna se deaktivuje a scéna Večeře se aktivuje
3. Zapnutí/vypnutí: Večeře se deaktivuje a světla zhasnou.
4. Rychlé zapnutí/vypnutí: Filmová scéna se znovu aktivuje
5.

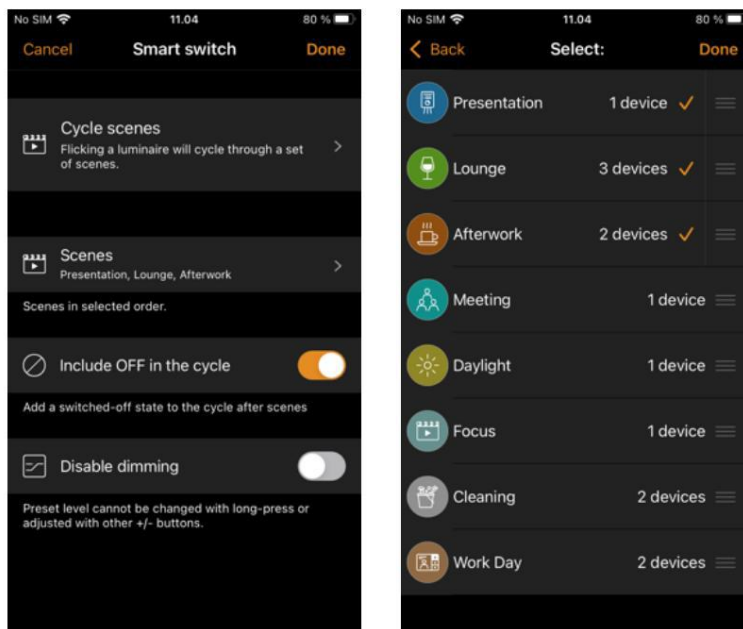

Aktivní/Pohotovostní režim

S režimem inteligentního přepínače Aktivní/Pohotovostní režim můžete ovládat dvě scény, které obě obsahují stejná svítidla.

Vytvořte dvě scény, jednu scénu, která se zapne, když je řídicí svítidlo ZAPNUTÉ (tj. Aktivní scéna), a jednu Pohotovostní scénu, která se zapne, když je řídicí svítidlo VYPNUTÉ. Tento režim lze použít například s pohybovým senzorem spínaným ze sítě, připojeným k CBU-TED s profilem „senzor“.

Příklad: Když je detekován pohyb, senzor zapne napájení jednotky CBU-TED. Tím se vyvolá scéna (např. Svítidla na 100 %). Když senzor přestane detekovat pohyb, vypne napájení jednotky CBU-TED a spustí se další scéna (např. Svítidla na 30 %).

Upozorňujeme, že svítidla v obou scénách musí být vždy napájena, tj. nemohou být připojena ke stejnému vypínači, který se používá k aktivaci zařízení nakonfigurovaného s režimem inteligentního vypínače Aktivní/Pohotovostní režim.

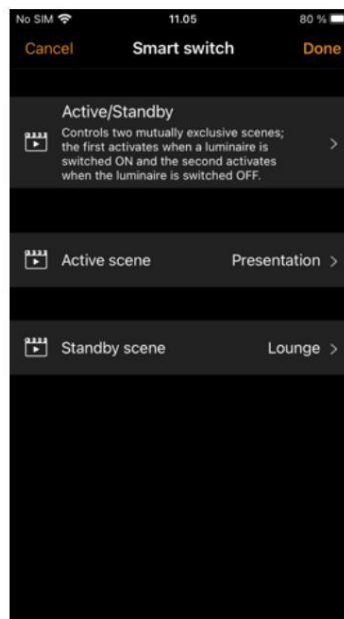

Stav nouze

Tato možnost je k dispozici pouze u sítí Evolution. Tato funkce přepíše jakékoli jiné ovládání vybraných světel v definované scéně. Navzdory názvu není nouzové inteligentní přepínání určeno pro skutečné aplikace nouzového osvětlení. Jedná se spíše o možnost „přepsání“.

Nouzovému inteligentnímu spínači je přiřazena scéna. Po zapnutí napájení zařízení se přiřazená scéna aktivuje a deaktivuje se až po opětovném vypnutí napájení zařízení. Tzn. že světla použitá ve scéně nelze ovládat, dokud není nouzové inteligentní spínač VYPNUT.

Světla používaná v „nouzové“ scéně MUSÍ být napájena odděleně od nouzového inteligentního přepínacího zařízení. Tzn. stejný vypínač nelze použít k přepínání napájení světel ve scéně a nouzového inteligentního přepínacího zařízení.

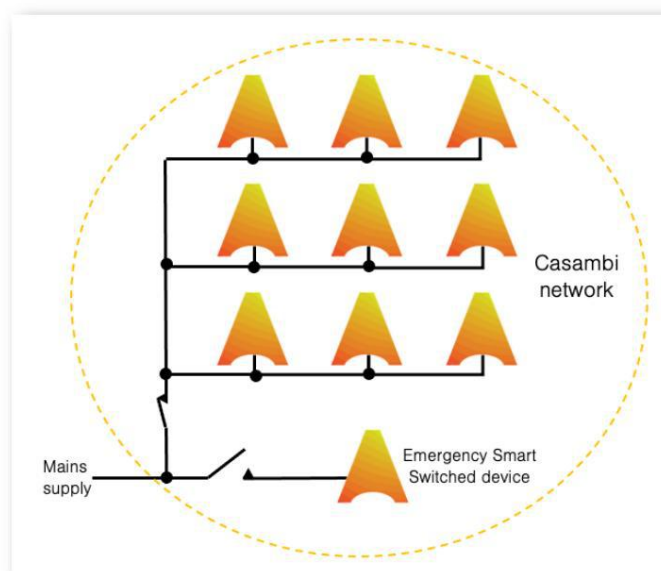
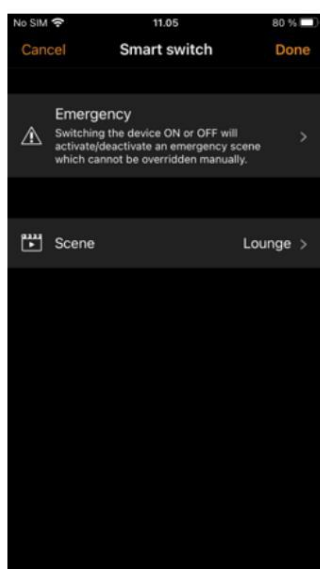

Nouzová scéna bude aktivní pouze při zapnutí napájení.
k nouzovému inteligentnímu přepínacímu zařízení

Nepoužívá se

Někdy je nutné, aby vypínač při použití neprováděl žádné speciální akce. Nepoužívá se
Tato možnost deaktivuje funkci Inteligentní přepínač.

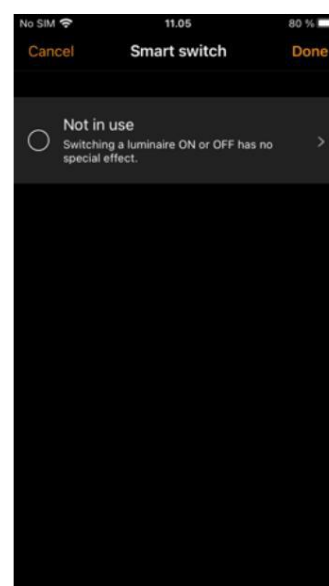

Tlačítka

Pokud je vaše svítidlo s podporou Casambi vybaveno tlačítkem, můžete si v aplikaci Casambi vybrat konfiguraci tlačítka. Můžete jej použít ke stmívání svítidla nebo ovládat několik svítidel jedním tlačítkem. Každému tlačítku svítidla s podporou Casambi je možné přiřadit různé režimy.

Například můžete pomocí tlačítka zapnout několik svítidel, když přijdete domů, nebo změnit osvětlení tak, aby bylo vhodné pro večeři nebo sledování filmu.

Přejděte na kartu Svítidlo a dvakrát klepněte na ovládací prvek svítidla, u kterého chcete změnit nastavení konfigurace tlačítek. Stejně možnosti pro konfiguraci tlačítka naleznete také v části Více > Přepínače.

Klepnutím na aktuální režim v části Tlačítka otevřete výběr Tlačítka. Výchozí režim je Ovládá svítidlo.

Dostupné režimy tlačítek budou záviset na možnostech svítidel ve vaší síti.
Dostupné režimy jsou:

- Nepoužívá se •
- Ovládá svítidlo
- Ovládá prvek
 - Prvky jsou vlastní posuvníky nebo tlačítka, které vytvořili naši partneři pro ovládání aspekty jejich specifických produktů
- Řídí skupinu
- Priorita ovládacích prvků
- Ovládá scénou
- Ovládá všechna svítidla
- Funkce ovládání (omezuje tlačítko na provedení určité akce)
 - Možnost Ovládací funkce pro tlačítkové spínače funguje pro jednotlivé uzly Casambi s 2 nebo více tlačítky. Ovládací funkci lze přiřadit tak, aby ovlivňovala poslední vybranou možnost spuštěnou jedním z dalších tlačítek na stejném panelu spínačů.

Příklad (panel se 4 tlačítky): Přepínač 1: Ovládá scénou 1, Přepínač 2: Ovládá scénou 2, Přepínač 3: Ovládá scénou 3, Přepínač 4: Ovládá funkci: Když je stisknut přepínač 1 a aktivuje scénou 1, tlačítko 4 (funkce ovládání) ovlivní scénou 1. Pokud je stisknut přepínač 2 nebo 3, funkce ovládání ovlivní místo toho vybranou scénou.

Možnost Ovládací funkce nelze použít k ovlivnění čehokoli spuštěného jiným uzlem (tj. spuštěného z jiného přepínacího panelu). Tj. tlačítko Ovládací funkce na jednom panelu nemůže ovlivnit scénou vybranou jiným panelem.

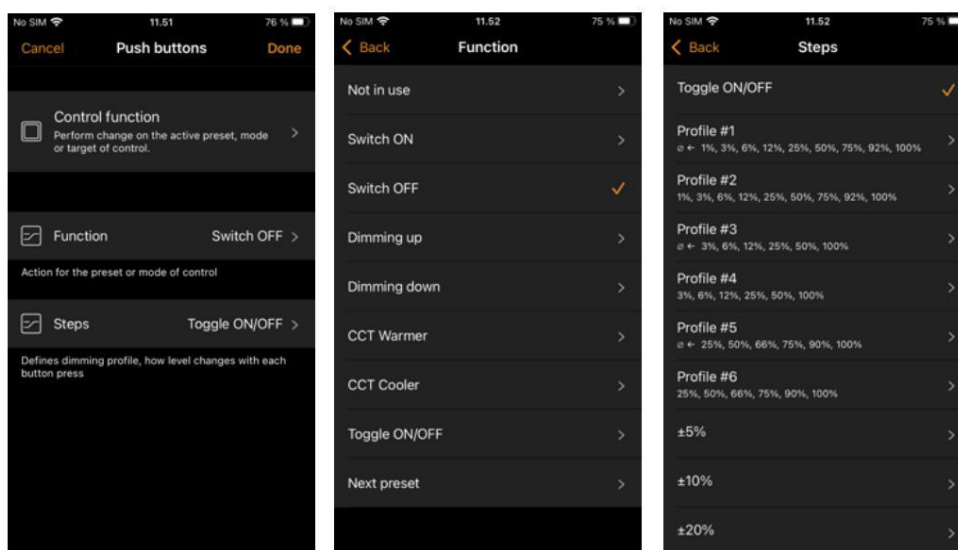

- Úprava teploty svítidla • Úprava teploty skupiny • Úprava teploty všech svítidel • Cyklování scén • Aktivní/Pohotovostní režim (Ovládá jedno nebo více svítidel) • Přítomnost • Přítomnost/Nepřítomnost
- Nepřítomnost • Obnovení automatizace (skupina) • Obnovení automatizace • Cyklování režimů
- V jednotlivých vlastnostech svítidla lze nakonfigurovat až 3 režimy.

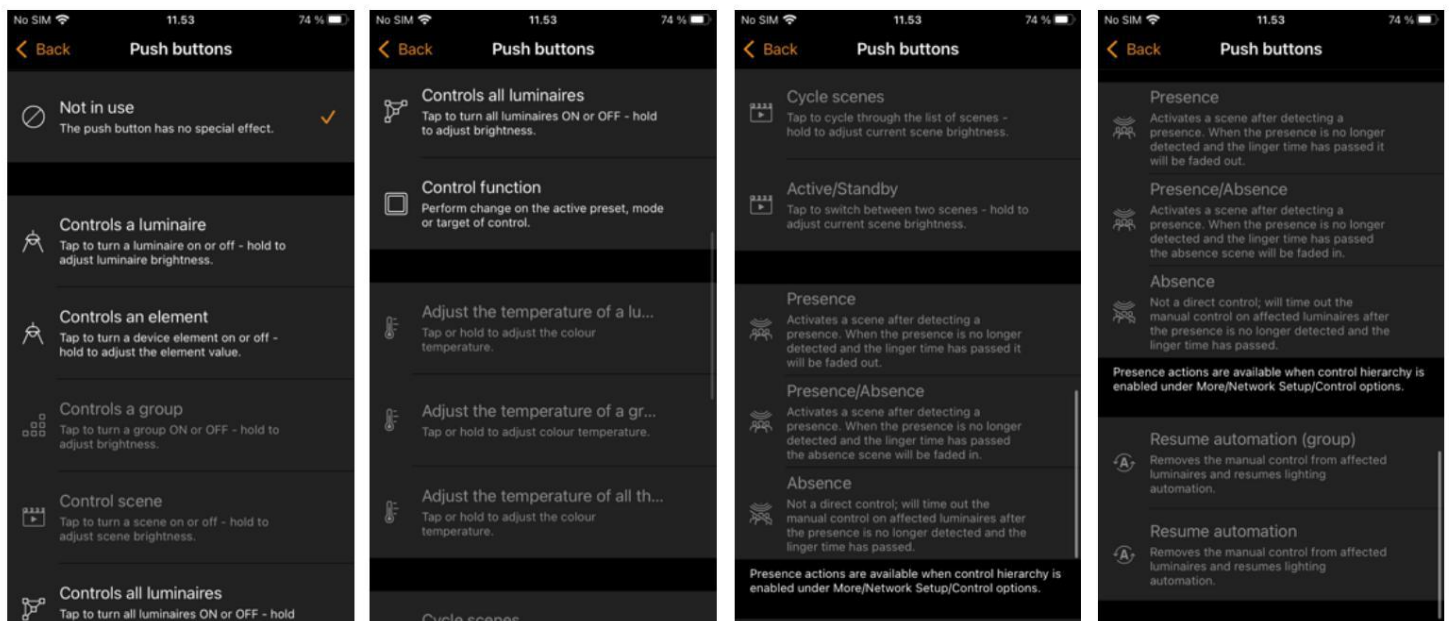

Kalibrace a nastavení senzoru denního světla

Ve většině případů nebude kalibrace senzoru denního světla nutná, protože technologie senzorů je nejpoužívanější. Pravidelně dostatečně přesné. Pokud je však kalibrace nutná, je třeba nejprve určit, zda by měl být senzor kalibrován pro měření dopadajícího nebo odraženého světla.

Specifické odchylky v daném místě v důsledku rozdílů ve specifikacích senzorů, jejich umístění, orientaci a dostupném přirozeném a umělém osvětlení v dané oblasti znamenají, že kalibrace senzoru s podporou Casambi zajišťuje, že hodnota luxů naměřená senzorem bude systémem Casambi interpretována jako korigovaná hodnota luxů pro danou aplikaci.

Dopadné (přímé) světlo

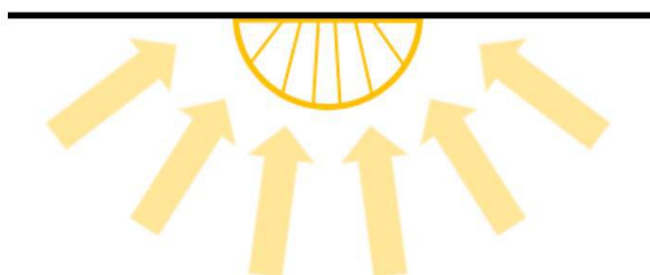

Odražené světlo

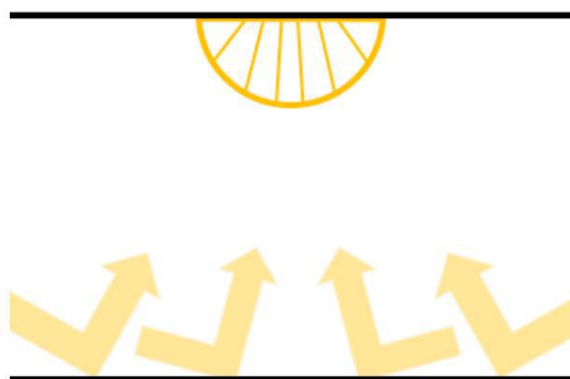

Kalibrace senzoru pro dopadající (přímé) světlo

Dopadné světlo je celkové množství světla přijímané senzorem, tj. světlo, které dopadá na povrch čočky senzoru, a které je shromažďováno z celé oblasti, kde se senzor nachází.

Toto je výchozí měření a hodnota v luxech, kterou senzor zobrazí v aplikaci Casambi.

Obvykle to nevyžaduje recalibraci. Omezení senzoru však mohou vést k tomu, že nebude schopen měřit celý rozsah luxů, kterým je vystaven. K tomu může dojít například, pokud je senzor namontován na přímém slunečním světle.

Pokud je nutná kalibrace, postupujte podle níže uvedených kroků pro kalibraci hodnoty senzoru v aplikaci Casambi.

- Umístěte luxmetr co nejbližší k čočce senzoru s podporou Casambi a ujistěte se, že čočka luxmetru směřuje přesně stejným směrem jako čočka senzoru Casambi.
- Změřte množství světla přijatého luxmetrem.
- Otevřete svou síť v aplikaci Casambi a přejděte do sekce Více > Sensory.
- Vyberte požadovaný senzor.
- Vyberte možnost Snímač denního světla.
- Vyberte možnost Aktuální hodnota a zadejte hodnotu luxů naměřenou luxmetrem.
- Klepněte na **OK** a poté na **Hotovo** pro dokončení kalibrace.
- Klepnutím na **Zpět** se vrátíte do zobrazení senzorů.

Při použití senzoru v kterémkoli z režimů denního světla (režim provozu), které lze konfigurovat v aplikaci Casambi, bude hodnota luxů použitá pro jakékoli úpravy korigovaná hodnota luxů přijímaná samotným senzorem. Pokud je tedy senzor kalibrován pro přímé světlo, použití režimu uzavřené smyčky pro konstantní regulaci světla se pokusí udržet celkové množství světla pro celou oblast, ve které se senzor nachází.

Kalibrace senzoru pro odražené světlo

Odražené světlo je světlo, které je přijímáno na povrchu objektu nebo objektů umístěných přímo naproti čočce senzoru s podporou Casambi. Například množství světla dopadajícího na povrch stolu v kanceláři.

Pokud chcete udržet určité množství světla na daném objektu nebo povrchu, může být nutné kalibrovat hodnotu luxů senzoru zobrazenou v aplikaci Casambi. Je také třeba poznamenat, že použití senzoru s podporou Casambi tímto způsobem snižuje přesnost měření luxů, protože aplikujete korekční faktor pouze na skutečnou naměřenou hodnotu luxů, a tím se přesnost snižuje v celém rozsahu stmívání a také proto, že „cílový bod měření“ je dále od povrchu čočky senzoru.

Kalibrace pro tento typ použití:

- Umístěte luxmetr na povrch požadovaného objektu tak, aby čočka luxmetru směřovala přímo na čočku senzoru s podporou Casambi.
- Změřte množství světla přijatého luxmetrem (tato hodnota se pravděpodobně bude výrazně lišit od hodnota luxů přijatá senzorem s podporou Casambi zobrazená v aplikaci).
- Otevřete svou síť v aplikaci Casambi a přejděte do sekce Více > Senzory.
- Vyberte požadovaný senzor.
- Vyberte možnost Snímač denního světla.
- Vyberte možnost Aktuální hodnota a zadejte hodnotu luxů naměřenou luxmetrem.
- Klepněte na **OK** a poté na **Hotovo** pro dokončení kalibrace.
- Klepnutím na **Zpět** se vrátíte do zobrazení Senzory.

Pokud nyní ve scéně používáte režim denního světla s uzavřenou smyčkou, senzor s podporou Casambi se pokusí udržovat konstantní množství světla na povrchu objektu, například na povrchu stolu, který je přímo pod senzorem.

Kalibrace senzoru pro odražené světlo v režimu uzavřené smyčky prokazatelně vede k méně optimálním výsledkům. V režimu uzavřené smyčky je lepší nastavit cílovou hodnotu na hodnotu luxů skutečně naměřenou senzorem.

tj. pokud chcete nakonfigurovat scénu s uzavřenou smyčkou tak, aby na povrchu bylo dosaženo 500 lx:

1. Umístěte luxmetr na povrch pod senzor
2. Ztlumte osvětlení, abyste dosáhli požadovaného osvětlení povrchu (500 lx)
3. V aplikaci Casambi si přečtete hodnotu luxů měřenou senzorem (může to být například 400 lx)
4. Použijte hodnotu osvětlení senzoru v luxech (400 lx) jako cílovou hodnotu osvětlení v luxech ve scéně s uzavřenou smyčkou denního světla.

Při kalibraci senzoru pro řízení množství umělého světla v dané oblasti je důležité pamatovat na to, aby se během kalibrace co nejvíce vyloučilo přirozené světlo z oblasti. V ideálním případě by tam nemělo být žádné přirozené světlo. Nejlepší by bylo pokusit se co nejvíce dokončit instalaci před měřením, aby všechny koberce, stoly a další předměty byly na svém místě. To umožňuje co nejpřesnější kalibraci a nejlepší rozsah stmívání pro ovládaná svítidla v co nejširší škále situací.

Bez ohledu na zvolenou metodu kalibrace je nutné zvážit, zda by pro dosažení nejlepšího možného řešení regulace osvětlení bylo zapotřebí jeden nebo více senzorů rozmístěných v dané oblasti. Každý jednotlivý senzor může vyžadovat kalibraci pro světelné podmínky platné pro jeho specifickou oblast instalace.

Také si uvědomte, že pokud je nakonfigurováno více senzorů denního světla k ovládní stejných svítidel v dané oblasti, Hodnoty luxů použité aplikací Casambi budou průměrem všech hodnot luxů naměřených senzory.

Citlivost a tolerance

V nastavení senzoru denního světla uvidíte možnosti pro úpravu citlivosti a tolerance senzoru.

Citlivost definuje, jak rychle senzor reaguje na změny osvětlení. Čím vyšší je citlivost, tím rychlejší je reakční doba. Nižší citlivosti se obvykle volí, aby se předešlo případným nepříjemným situacím, kdy se svítidla stmívají pokaždé, když se slunce na několik sekund zakryje mrak.

Tolerance definuje, jak velké musí být změny naměřené hodnoty v luxech, než senzor zareaguje a upraví osvětlení. Vyšší hodnota vyžaduje větší změny naměřené hodnoty v luxech.

Zisk denního světla

Při konfiguraci regulace denního světla pro danou oblast je důležité zvážit, zda je nutné svítidla konfigurovat s posunem zisku denního světla pro optimalizaci dosažených podmínek stmívání. Zisk denního světla se používá hlavně například v případě, že je v oblasti, která je řízena jedním denním světlem, více svítidel. senzor.

Zisk denního světla je odhad množství dostupného přirozeného světla, které může být přítomno ve stejné oblasti osvětlené jedním svítidlem. Například svítidlo instalované vedle okna může být v poloze, kde je k dispozici nejvíce přirozeného světla, a proto může dosáhnout zisku denního světla 100 %. Svítidlo, které je dále od okna, nebude přijímat tolik přirozeného světla, které může ovlivnit osvětlovanou oblast, a proto bude mít menší zisk denního světla.

Konfigurace různých zisků denního světla pro svítidla v dané oblasti by měla za následek rovnoměrnější osvětlení celé místnosti, pokud by bylo řízeno jedním luxovým senzorem. Svítidla instalovaná v blízkosti okna budou stmívat na nižší úroveň než svítidla umístěná dále v místnosti, ale uživatelé dané oblasti budou vnímat, že ve všech oblastech v celé místnosti je k dispozici podobné množství celkového světla.

Doporučenou metodou pro stanovení odhadu přírůstku denního světla pro různé oblasti by bylo použití luxmetru a měření v různých bodech bez aktivního umělého osvětlení (tj. k dispozici je pouze přirozené světlo). Nejvyšší hodnotu v luxech lze pak považovat za 100% přírůstek denního světla a na tomto základě lze vypočítat nižší procentuální podíl přírůstku denního světla.

Příklad nastavení denního světla (většina přirozeného světla je v blízkosti okna)

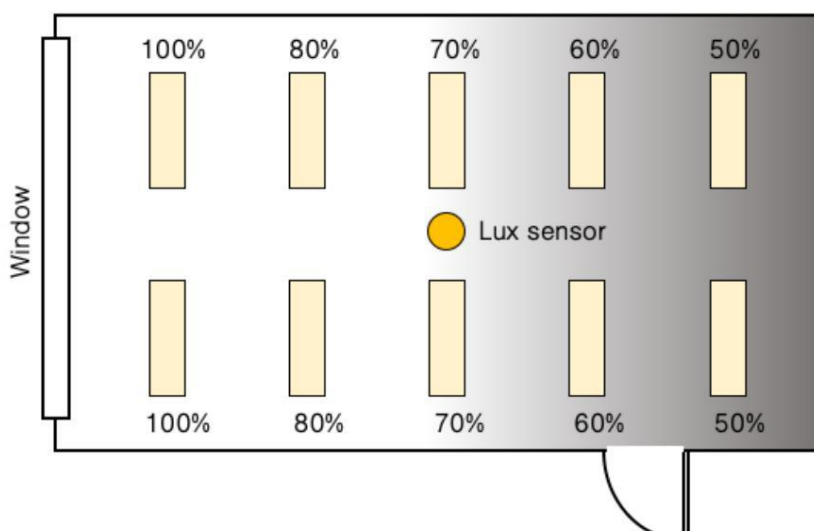

Pokud chcete, můžete pro každé svítidlo v síti Casambi definovat samostatný zisk denního světla. Ve výchozím nastavení Zisk denního světla pro svítidla je nastaven na 100 %.

Chcete-li nastavit zisk denního světla pro svítidlo, přejděte na kartu Svítidla, stiskněte **Upravit** a poté vyberte svítidlo, pro které chcete nastavit zisk denního světla. Přejděte na posuvník Zisk denního světla a upravte jej tak, aby odrazil přibližné množství přirozeného světla, které se podle vás nachází ve stejných oblastech, které svítidlo osvětluje. Po dokončení klepněte na **Zpět** a na **Hotovo** se vraťte na kartu Svítidla.

Poznámka: zesílení denního světla bude fungovat pouze pro scény s otevřenou smyčkou s denním světlem.

Vyhrazený senzor denního světla

Pokud má svítidlo vestavěný senzor denního světla, můžete si přát, aby svítidlo reagovalo pouze na hodnoty z tohoto senzoru. Případně můžete narazit na situaci, kdy používáte více senzorů denního světla, ale chcete, aby jeden konkrétní senzor ovlivňoval konkrétní svítidlo. V takových případech můžete nakonfigurovat jednotlivá svítidla tak, aby reagovala pouze na konkrétní senzor.

Na kartě Svítidla vyberte **možnost Upravit** a poté vyberte svítidlo, které chcete konfigurovat. Přejděte na možnost Vyhrazený senzor denního světla, klepněte na ni a ze zobrazeného seznamu vyberte správný řídicí senzor. Klepněte na **Hotovo** a poté na **Zpět** a poté znovu na **Hotovo** pro návrat na kartu Svítidla.

Při konfiguraci ovládání denního světla, Režim provozu jako součásti scény se zobrazí možnost Použit vyhrazené senzory. Pokud je tato možnost povolena, svítidlo, kterému je přiřazen vyhrazený senzor, bude reagovat pouze na hodnoty z tohoto senzoru. Svítidla, která nemají přiřazen žádný vyhrazený senzor, budou řízena více senzory, pokud jsou použity. Pokud máte například více luxových senzorů ovládajících osvětlení v místnosti, svítidla bez přiřazených vyhrazených senzorů budou reagovat na průměrnou hodnotu luxů ze všech senzorů. Svítidla, která mají přiřazen vyhrazený senzor, budou reagovat pouze na hodnotu luxů z konkrétního vyhrazeného senzoru.

Aspekty umístění senzorů

Pro dosažení nejlepšího výkonu instalace pro získávání denního světla je důležité pečlivě zvážit umístění senzorů luxů. Výkon ovládání osvětlení bude zcela záviset na tom, co senzory „vidí“. To je obzvláště důležité, pokud máte osvětlovací aplikace závislé na bočním osvětlení, odraženém světle, rozptýleném denním světle nebo tam, kde přímé sluneční světlo může ovlivnit výkon senzoru. Je možné, že i malá změna polohy nebo orientace senzoru může ovlivnit celkový výkon systému.

V ideálním případě by senzory měly být umístěny a orientovány tak, aby byly chráněny před přímým oslněním. Vnitřní senzory by se obvykle neměly umísťovat vedle okna. Nejlepší je umístit senzory tak, aby byly osvětleny denním světlem pouze nepřímo. Vnější senzory by měly být chráněny před přímým slunečním světlem.

Snímač osvětlení by měl být umístěn tak, aby přijímal reprezentativní vzorek dostupného denního světla v dané oblasti. Příliš široké zorné pole může vést k detekci přímého slunečního záření nebo osvětlení ze světelných zdrojů mimo kontrolovanou zónu. Příliš úzké zorné pole může způsobit, že senzor bude příliš citlivý na lokální změny jasu.

Před umístěním senzoru je vhodné použít samostatný luxmetr k měření úrovně osvětlení v potenciálních místech, než si vyberete konečnou polohu pro senzor denního osvětlení.

Snímač, který se používá v režimu uzavřené smyčky (tj. je určen k udržování konstantní úrovně osvětlení v určité oblasti nebo na povrchu), se obvykle montuje na strop, aby mohl sledovat reprezentativní oblast, která zahrnuje osvětlenou plochu, kterou řídí. Neměl by být umístěn v přímém výhledu z okna nebo například závěsného svítidla.

V ideálním případě by měly být systémy s uzavřenou smyčkou konfigurovány v době, kdy chybí veškeré světlo, které není řízeno senzorem (tj. v noci bez denního světla a bez aktivního jiného osvětlení, které není řízeno senzorem). Kromě toho by bylo nejlepší pokusit se co nejvíce dokončit instalaci před měřením, aby všechny koberce, stoly a další předměty byly na svém místě.

Je to proto, že každý objekt, který se později dostane do měřicího rozsahu senzoru, mění množství odraženého světla přijímaného senzorem a tím ovlivňuje i konstantní světelný výkon.

Senzory s otevřenou smyčkou se obvykle montují na strop a orientují se směrem k oknu nebo střešnímu oknu, aby viděly přicházející denní světlo, ale ne osvětlenou oblast, kterou mají ovládat. Alternativně lze senzory s otevřenou smyčkou namontovat daleko od osvětlované oblasti, například venku. Systémy s otevřenou smyčkou se snáze konfigurují, protože vyžadují pouze definování grafu odezvy stmívání, který ukazuje...

Systém Casambi určuje, jakou úroveň stmívání má cílovat pro naměřenou hodnotu luxů. To znamená, že konfiguraci lze provést kdykoli během dne.

Bez ohledu na zvolený senzor nebo zamýšlený režim provozu je třeba dodržovat specifikace výrobce senzoru a pokyny k instalaci a umístění.

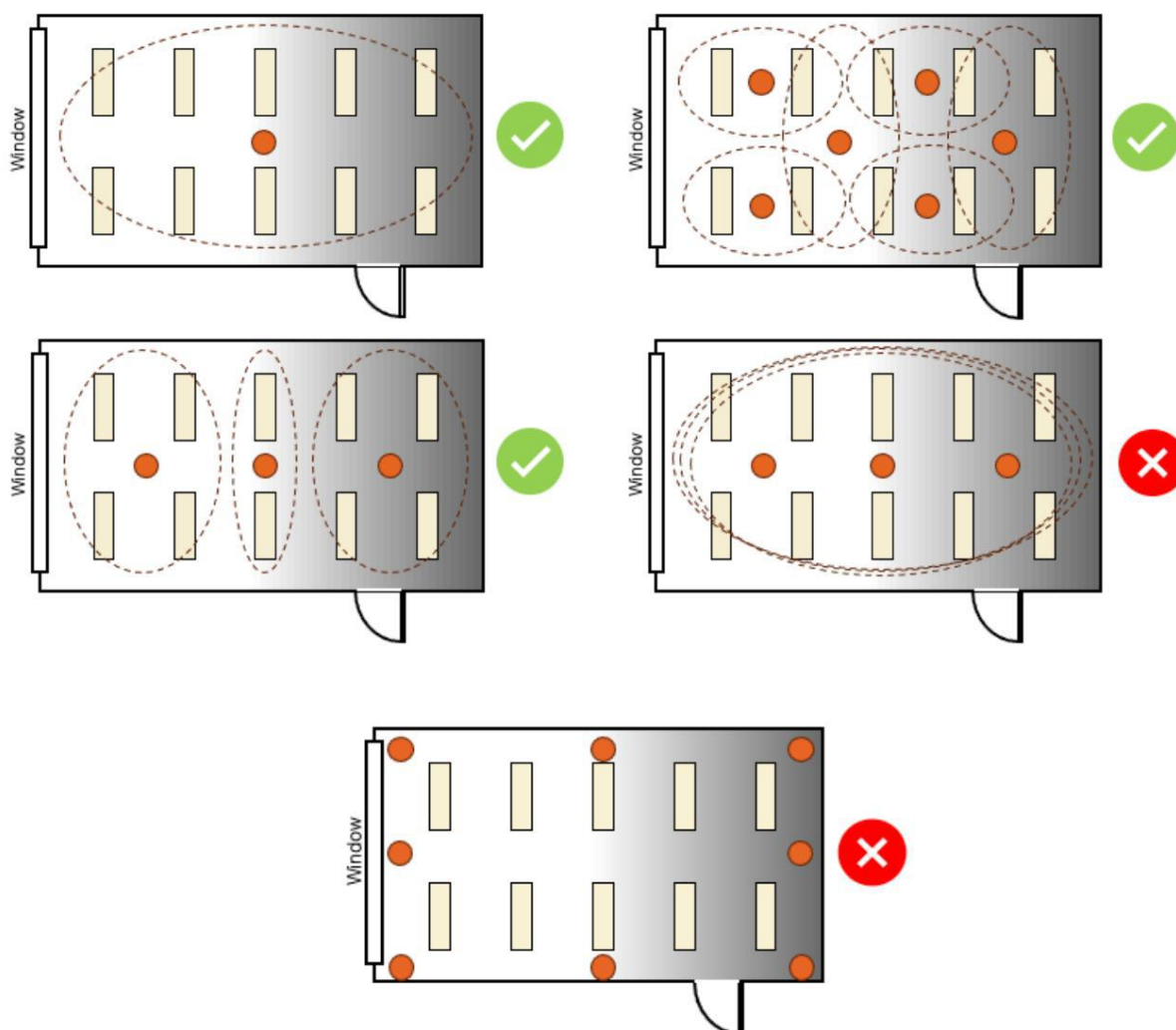

Hierarchie řízení

Hierarchie řízení umožňuje spolupráci ručního a automatického ovládání osvětlení.

Ruční ovládání je jakákoli fyzická akce, jako je výběr scény klepnutím na ikonu scény v aplikaci, stisknutí spínače, tlačítka nebo nastavení otočného ovladače. Automatické ovládání jsou například příkazy generované senzory přítomnosti a časovači. Každá ovládací akce má specifickou prioritu a pokud je na stejném svítidle současně aktivních více ovládacích prvků, bude se řídit nejvyšší prioritou. U spínačů je také možné definovat úroveň priority pro jednotlivé akce, pokud je použita funkce přepínání priority ovládacích prvků (další informace naleznete v části Spínače).

Po odstranění ovládání s nejvyšší aktivní prioritou se svítidlo postupně přepne na další aktivní s nejvyšší prioritou. Pokud je hierarchie prázdná, svítidlo postupně zhasne.

Úrovně priority (od nejvyšší po nejnižší)



Svítidla reagují na příkazy s nejvyšší prioritou, které se jich týkají, i když jsou aktivní i příkazy s nižší prioritou, které ovlivňují stejná svítidla současně.

Příkaz s vyšší prioritou a nižší úrovní stmívání stále přepíše příkaz s nižší prioritou, který má vyšší úroveň stmívání.

Příkazy se stejnou úrovní priority se provedou v pořadí „nejnovější má přednost“. Pokud úroveň stmívání stejného svítidla ovlivňuje více senzorů současně, stmívání se provede s nejvyšší úrovní přednost.

Popisy úrovní priority

Stav nouze

Tato nejvyšší úroveň priority přepisuje jakékoli jiné ovládání vybraných svítidel v definované scéně. Navzdory názvu není určena pro běžné účely nouzového osvětlení! Je určena spíše k použití jako „systémové přepsání“. Pokud jsou svítidla ovládána na této úrovni priority, žádný jiný příkaz na žádné jiné úrovni priority nebude mít na svítidla žádný vliv, dokud zůstane příkaz Nouzová priorita aktivní.

Vyšší než manuální

Aktivní příkazy na této úrovni budou mít prioritu před příkazy nižší úrovně. Příkaz této úrovně priority by mohl být například přiřazen spouštěči ze sepnutí reléového kontaktu v systému řízení budovy v případě nouze. Alternativně může být tato úroveň priority vyžadována, pokud integrujete Casambi se systémem DALI a potřebujete příkazy ze systému DALI k přepsání jakýchkoli ručních příkazů, které mohou být používány v síti Casambi.

Je třeba poznamenat, že pomocí možnosti přepínače priority ovládání lze přepínače nakonfigurovat tak, aby spouštěly akce na této úrovni priority, a to i v případě, že je přepínač obvykle klasifikován jako „manuální“ (tj. fyzická) akce.

Ruční ovládání

Toto je výchozí priorita ovládání pro cokoli v systému Casambi, co je aktivováno manuálně (tj. fyzicky), například stisknutím fyzického tlačítka nebo spuštěním scény pomocí ikony scény v aplikaci Casambi.

Ruční ovládání lze nastavit na časový limit (tj. automatickou deaktivaci) po uplynutí nastavené doby nebo zůstat aktivní na dotčených svítidlech na dobu neurčitou. Konfigurovatelné časové limity pro ruční ovládání lze přiřadit pro denní a noční období každého dne v týdnu (další informace naleznete v části Možnosti ovládání).

Klepnutím na ikonu tlačítka @ v aplikaci ručně odeberete aktivní ruční ovládání buď pro všechna svítidla v síti, nebo pro konkrétní skupinu svítidel.

Vyšší než automatizace

Aktivní příkazy na této úrovni budou mít prioritu před jakýmkoli automatizačními příkazy (tj. všechny příkazy s nižší prioritou z jakéhokoli časovače, senzorů nebo manuální příkazy ze spínačů, které jsou nastaveny na spouštění na automatizační úrovni s nejnižší prioritou).

Časovač s datem (s přepsáním senzoru)

Tento časovač má stejný popis jako časovač s datem (viz níže), ale jeho úroveň priority je zvýšena aktivací funkce Potlačení přítomnosti, takže bude mít vliv na svítidla, i když jsou zároveň ovládána pohybovým senzorem (Přítomnost). To lze použít například k zabránění senzorům v aktivaci svítidel v určitý den v nastavený čas.

Denní/týdenní časovač (s přepsáním senzoru)

Tento časovač má stejný popis jako denní/týdenní časovač (viz níže), ale jeho úroveň priority je zvýšena aktivací funkce Potlačení přítomnosti, takže bude mít vliv na svítidla, i když jsou zároveň ovládána pohybovým senzorem (Přítomnost). To lze použít například k zabránění senzorům v aktivaci svítidel v určitou denní dobu.

Přítomnost (senzory)

Příkazy spouštěné pohybovými senzory ovlivní definovaná svítidla, pokud není použit příkaz s vyšší prioritou. Je pro tato svítidla již aktivní.

I v režimu Přítomnost/Nepřítomnost budou senzory scény nepřítomnosti stále považovány systémem za aktivní na úrovni priority Přítomnost v hierarchii řízení. Pokud je v určitém okamžiku vyžadován příkaz s nižší prioritou, například časovač Den/Týden, který ovlivní svítidla, musí být nakonfigurována také možnost Časový limit nepřítomnosti, aby se aktivní scéna nepřítomnosti po uplynutí definovaného času deaktivovala a umožnila tak ovládání z příkazů s nižší prioritou.

Pokud je spuštěno více senzorů, které jsou nakonfigurovány tak, aby ovlivňovaly stejné svítidlo, ale s různými úrovněmi stmívání, bude svítidlo nastaveno na nejvyšší z těchto úrovní.

Doba setrvání senzoru určuje, jak dlouho bude spuštěná scéna zapnutá poté, co již nebude detekován pohyb.

Po uplynutí doby prodlevy se související svítidla postupně přepnou na další aktivní příkaz s nejvyšší prioritou, který se jich týká, na nakonfigurovanou scénu nepřítomnosti (pokud byla pro senzor vybrána funkce Přítomnost/Nepřítomnost), nebo se postupně vypnou, pokud nejsou žádné další aktivní příkazy ovlivňující svítidla.

Upozorňujeme, že přepínače lze také nakonfigurovat tak, aby napodobovaly funkce senzorů, a proto mohou fungovat i na úrovni přítomnosti v hierarchii řízení.

Časovač data

Časovače nakonfigurované pro konkrétní datum mají vyšší prioritu než časovače typu Den/Týden, protože datum může každý rok připadat na jiný den v týdnu.

Denní/týdenní časovač

Typ časovače s nejnižší prioritou, který lze konfigurovat. Aktivace/deaktivace je definována na základě dnů v týdnu, denní doby a/nebo času východu a západu slunce (pokud je ve vaší síti povolena lokalizace). Časovač nakonfigurovaný s touto prioritou by mohl být například určen k rozsvěcování světel na nízkou úroveň ráno před příchodem lidí do kanceláře. Po příchodu lidí se světla začnou ovládat pomocí příkazů s vyšší prioritou přicházejících ze senzorů pohybu a/nebo spínačů.

Automatizace s nejnižší prioritou

Příkazy přiřazené na této úrovni hierarchie jsou nejméně důležitým typem příkazů a lze je přepsat jakýmkoli jiným typem příkazu v hierarchii řízení.

Tip: Pro snazší testování během uvádění do provozu lze hierarchii síťového řízení resetovat (tj. deaktivovat všechny aktuálně aktivní příkazy) výběrem možností Více > Nastavení sítě > Konfigurovat všechna svítidla > Restartujte síť.

Indikátory úrovně hierarchie, které aktuálně ovlivňují svítidlo

U některých typů příkazů hierarchie řízení budou svítidla označovat příkaz s nejvyšší prioritou, který se jich týká, jako malou další ikonu v pravém horním rohu každé ikony svítidla zobrazené v zobrazení karty svítidel.



- Svítidlo ovlivňuje příkaz pro nouzový stav.



- Svítidlo ovlivňuje příkaz vyšší než manuální.



- Svítidlo aktuálně ovlivňuje jeden (nebo více) senzorů.



- Svítidlo aktuálně ovlivňuje časovač. Upozorňujeme, že to pouze znamená, že svítidlo ovlivňuje časovač na jedné ze 4 možných úrovní priority!

- Hierarchické příkazy aktuálně bez jakékoli další indikace:

Ruční ovládání.

o Vyšší než automatizace.

o Automatizace na nejnižší úrovni.

o Žádný aktivní příkaz neovlivňuje svítidlo.

Evoluční a klasické sítě

Abyste mohli využívat síť Evolution, musí být vaše zařízení s podporou Casambi kompatibilní s firmwarem Evolution. Zařízení kompatibilní s Evolution zobrazují v seznamu Zařízení v okolí vedle čísla verze firmwaru text Evolution nebo Classic. Pokud se zobrazuje pouze číslo firmwaru, je zařízení vhodné pouze pro použití v síti Classic.

Zařízení vhodná pro oba typy sítí (tj. ta, která zobrazují text i číslo firmwaru) lze změnit z firmwaru Classic na Evolution a naopak.

Kromě všech funkcí klasických sítí jsou níže uvedené funkce k dispozici pouze u sítí Evolution:

- V síti Evolution lze použít až 250 zařízení Casambi (v sítích Classic až 127).
 - o Zvolený síťový režim ovlivňuje datové kapacity sítě a optimální počet zařízení podporovaných pro spolehlivý provoz. Vzhledem k tomu, že projekty mají jedinečné požadavky, není možné stanovit konkrétní limity. Například použití senzorů v síti spotřebovává více dat.
než pouhé použití přepínačů. Řízení denního světla v uzavřené smyčce spotřebovuje více dat než řízení v otevřené smyčce. Získání dat D4i z ovladačů DALI v síti Casambi spotřebovává značné množství síťových datových zdrojů.
- Další funkce jsou viditelné prostřednictvím vzdáleného připojení, což usnadňuje uvedení do provozu a technickou podporu více než kdy dříve. Stav jednotky (např. přehřátí, selhání konfigurace, chybějící ovladač atd.) a také úroveň priority jednotky v hierarchii řízení jsou nyní přenášeny přes síť Mesh.
- Podpora pro další produkty:
 - o Různá tlačítková zařízení DALI a DALI2
 - o Bateriově napájené senzory přítomnosti a senzory luxu připravené pro Casambi
 - Bezdrátový senzor přítomnosti/denního světla EnOcean
 - o Podpora D4i (Dostupnost dat se neustále vyvíjí)
- Podpora pro XY a XY, TW ovládání barev pro svítidla založená na DALI8.
- Nastavení sdílení obsahuje další možnosti. Další možnosti pro uživatele v Evolutionu jsou:
 - UŽIVATEL
 - MANAŽER
 - o ADMINISTRÁTOR
- Byla přidána záložka Výkon a zabezpečení. Další informace naleznete v části Výkon a Sekce Zabezpečení v této uživatelské příručce.
- Nouzový režim pro inteligentní přepínání. Více informací naleznete v části Inteligentní přepínač tohoto dokumentu.
uživatelská příručka.

Neustálý vývoj znamená, že v průběhu času budou přidávány další funkce a možnosti „pouze pro vývoj“.

Firmware pro Classic je pouze v „údržbovém režimu“ a bude dostávat pouze opravy chyb. Pro Classic nebudou vyvíjeny žádné nové funkce ani funkce.

Změna firmwaru zařízení (Evolution <> Classic)

Zařízení musí v seznamu Zařízení v okolí zobrazovat vedle čísla verze firmwaru text Classic nebo Evolution. Pokud se zobrazuje pouze číslo firmwaru, lze zařízení používat pouze v síti Classic.

Aktualizace firmwaru zařízení Classic na firmware Evolution:

1. Ujistěte se, že je zařízení odpojeno.
2. Vyberte zařízení v seznamu Zařízení v okolí a poté zvolte **Změnit na firmware Evolution** z nabídky.
3. Po zobrazení výzvy vyberte tlačítko START.
4. Aktualizované zařízení lze nyní spárovat se sítí Evolution.

Změna firmwaru zařízení Evolution na Classic:

1. Ujistěte se, že je zařízení odpojeno.
2. Vyberte zařízení v seznamu Zařízení v okolí a poté zvolte **možnost Změnit na klasický firmware** . menu.
3. Po zobrazení výzvy vyberte tlačítko START.
4. Aktualizované zařízení lze nyní spárovat s klasickou sítí.

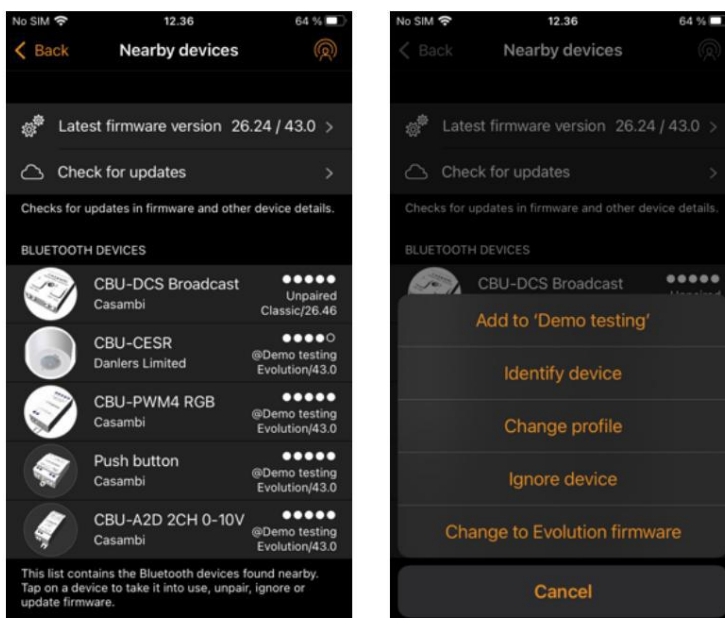

Změna profilu zařízení

Jednou z vlastností mnoha zařízení Casambi je, že stejný fyzický hardware lze bezdrátově konfigurovat tak, aby poskytoval různé funkce v závislosti na tom, k čemu je připojen. Například CBU-PWM4 dokáže ovládat až 4 samostatné kanály LED pásku („1ch dim“, „2ch dim“, „RGB“, „TW“ atd.).

Zařízení pocházející přímo od Casambi nebo od našich partnerských produktů Ecosystem mají předkonfigurované správné profily. V případě potřeby lze standardní profily změnit pomocí aplikace Casambi.

Profil zařízení lze změnit dvěma způsoby.

1. Přímo z vlastností zařízení, které je již spárováno se sítí, ke které máte administrátorská nebo manažerská práva:

- a) Otevřete vlastnosti zařízení a vyberte Model.
- b) Vyberte možnost **Změnit profil** (pokud je k dispozici) a vyberte správný profil ze zobrazeného seznamu.

2. Pro nepárované zařízení zobrazené na kartě Více v seznamu Zařízení v okolí:

- a) Vyberte zařízení ze seznamu
- b) Vyberte možnost **Změnit profil** (pokud je k dispozici) a vyberte správný profil ze zobrazeného seznamu.

Poznámka: Pokud není k dispozici možnost **Změnit profil**, znamená to, že výrobce zařízení kompatibilního s Casambi rozhodl, že profil nelze změnit, nebo že není k dispozici žádný alternativní profil. Pokud se domníváte, že změna profilu by měla být možná, nebo pokud požadovaný profil není v seznamu uveden, kontaktujte prosím partnera/prodejce s přidanou hodnotou Casambi, který vám jednotku Casambi dodal.

Příklad některých profilů dostupných pro CBU-PWM4:



Chybové texty v zobrazení Zařízení v okolí

Název sítě se může v zobrazení Zařízení v okolí zobrazit červeně nebo fialově, pokud se jedná o určitou dochází k chybě:

Červený text

Význam: Konfigurace jednotky indikuje, že je v síti, ale zařízení není v konfiguraci sítě rozpoznáno.

Oprava: Zrušte párování a znovu spárujte se sítí.

Fialový text

Význam: Duplicitní ID jednotky. Může to být způsobeno, pokud se více lidí současně pokouší spárovat zařízení ke stejné síti.

Oprava: Zrušte spárování všech zařízení, u kterých se zobrazuje fialový text, a znovu je spárujte se sítí.

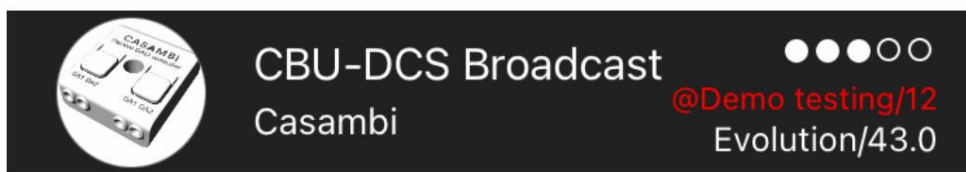

Synchronizace času

Pokud dojde k výpadku napájení všech jednotek Casambi v síti, ztratí se i informace o čase. Aplikaci je třeba znovu připojit k síti, aby bylo možné informace o čase „znovu načíst“ do zařízení v síti.

Pokud zůstane napájeno pouze jedno zařízení s podporou Casambi, uchová si časové informace a automaticky je „přenastaví“ na ostatní zařízení v síti, jakmile se k nim obnoví napájení.

Pokud není k síti připojena žádná aplikace, může se čas v jednotlivých zařízeních v delších časových intervalech mírně posunout v důsledku běžných tolerancí elektronických součástek. Doporučuje se pravidelně (např. každých 6 měsíců) znovu připojit aplikaci k síti, aby se čas na všech zařízeních aktualizoval.

Čas se znovu synchronizuje, jakmile se mobilní zařízení s aplikací a připojením k internetu připojí k síti bez ohledu na oprávnění k přístupu k síti (uživatel, správce nebo administrátor).

Problémy s komunikací

Mobilní zařízení od různých výrobců implementují technologii Bluetooth různými způsoby. To může vést k rozdílům ve výkonu mobilních zařízení a občas i k problémům s komunikací.

Pokud zařízení s podporou Casambi nebo aplikace Casambi nereagují očekávaným způsobem, zkuste jeden (nebo více) z následujících postupů:

- Ujistěte se, že je na vašem mobilním zařízení povoleno Bluetooth
- Přepněte mobilní zařízení na 15 sekund do režimu Letadlo
- Vypněte a znovu zapněte Bluetooth na mobilním zařízení
- Vypněte a znovu zapněte Wi-Fi na mobilním zařízení
- Zavřete a znovu otevřete aplikaci Casambi
- Restartujte mobilní zařízení

Apple Watch

Aplikace Casambi pro Apple Watch umožňuje omezené ovládání vaší sítě Casambi. Dostupné možnosti vám umožňují ovládat všechna svítidla, všechny scény a tři oblíbené scény.

Oblíbené

Tři oblíbené scény mohou být libovolného typu. Aplikace Apple Watch automaticky vybere první tři scény z karty Scény v aplikaci pro iPhone, takže tři scény, které chcete použít jako oblíbené, je nutné přesunout na začátek stránky Scény v aplikaci pro iPhone.

Také si všimněte, že názvy scén nejsou na Apple Watch viditelné, proto se doporučuje nastavit pro každou scénu jinou barvu, aby se jednotlivé scény daly identifikovat. Viz níže uvedené příklady.

Sítě

Na jinou síť se můžete přepnout výběrem možnosti Síť v levém horním rohu aplikace.

Poznámka: Pomocí aplikace Apple Watch se nelze přihlásit k síti. Aby aplikace Apple Watch mohla používat síť, kterou chcete použít, musí být již přístupná z aplikace Casambi na vašem iPhoneu.



Ovládání scény

Aktuálně ovládanou scénu lze identifikovat podle šedého kruhu kolem ikony scény.

Stejně jako v aplikaci Casambi pro iPhone jsou scény zvýrazněny, když jsou aktivní, a ztlumené, když jsou neaktivní.

Aktivní scénu lze ovládat dvěma způsoby: digitální korunkou (na boku Apple Watch) nebo ikonami plus a mínus v aplikaci Apple Watch. Při použití ikon plus a mínus v aplikaci Apple Watch je možné je pouze opakovaně vybírat (klepat). Ikony plus nebo mínus nelze podržet, protože by se tím automaticky vyvolala jiná funkce Apple Watch. Tomu se nelze vyhnout, protože je to součástí operačního systému Apple Watch.

Úroveň ztlumení scény se zobrazí na ukazateli ztlumení ve spodní části displeje.

Upozorňujeme, že výběrem aktivní scény z oblíbených ji automaticky deaktivujete.



Seznam scén

Silným stisknutím středu obrazovky po dobu jedné sekundy se otevře možnost Scény. Výběrem možnosti Scény přejdete na seznam Scény.

Pomocí digitální korunky můžete procházet seznam scén nahoru a dolů. Výběrem názvu scény ze seznamu se scéna automaticky aktivuje a otevře se stránka scény.

Poznámka: Skryté scény jsou také viditelné v seznamu Scény.

Na stránce Scény můžete scénu aktivovat a deaktivovat výběrem ikony scény uprostřed obrazovky. Ikona scény se opět zvýrazní nebo ztlumí v závislosti na tom, zda je aktivní či nikoli, podobně jako v aplikaci Casambi pro iPhone.

Úroveň ztlumení scény lze změnit pomocí digitální korunky nebo ikon plus a mínus, stejně jako u oblíbených scén.

CASAMBI

CASAMBI



ORIGINALE UTENTE DELL'APP MANUALE

Versione dell'app 3.16.0
Firmware 45.0

Sommario

<i>Indice</i>	2
Panoramica del sistema.....	7
IMPORTANTE!.....	7
Primo utilizzo dell'app Casambi	8
Scheda Apparecchi.....	9
Gesti di base.....	9
Raggruppamento	10
Creazione e modifica di un gruppo	10
Utilizzo di un gruppo.....	10
Ripristino dell'automazione (per tutti gli apparecchi di illuminazione o un gruppo di apparecchi di illuminazione)	11
Modifica delle proprietà di controllo delle lampade.....	11
INFORMAZIONI.....	11
STATO.....	11
MODALITÀ.....	11
INTELLIGENTE	11
PULSANTI	11
<i>l'interruttore</i>	11
PRESENZA	11
<i>dedicato</i>	11
<i>diurna</i>	12
ACCENSIONE.....	12
<i>oscuramento</i>	12
MANUALE	12
dispositivo.....	12
Scheda Galleria	13
Controllo degli apparecchi di illuminazione	14
Disposizione delle immagini della galleria.....	14
Scheda Scene.....	15
Tipi di scene	15
<i>base</i>	15
<i>Scena di animazione</i>	15
<i>sul tempo</i>	15
Creazione di una scena di base.....	16
Scene circadiane.....	17
Scene di luce diurna	18
OFF).....	18
<i>aperto</i>	18
<i>chiuso</i>	18

Esterno.....	18
Scene di animazione.....	19 Animazioni di
<i>esempio</i>	20
Scene basate sul tempo	21 Esempio di una
<i>scena basata sul tempo</i>	22
Scheda Altro	23
Timer.....	23
Interruttori.....	25
Interruttore Express	28
Disassociazione di un Xpress.....	29
Sensori	30
Sensori di presenza	30
<i>Presenza</i>	30
Presenza/Assenza.....	30
Assenza.....	30 Controllo
<i>locale</i>	31 <i>Tempo di</i>
<i>permanenza</i>	31 <i>Tempo di</i>
<i>dissolvenza</i>	31 <i>Rimuove il controllo</i>
<i>manuale</i>	31
Sensori di luce diurna.....	32
Configurazione delle impostazioni per più sensori contemporaneamente	33
Gateway Internet.....	34 Gateway
<i>cloud</i>	35 Gateway Casambi
(Beta).....	36 Questo
dispositivo.....	36 RACCOLTA
<i>DATI</i>	37 INTERVALLO DI
<i>SCANSIONE</i>	37
Gateway DALI.....	38
Gateway DALI - Parametri del gateway.....	39 <i>Superiore al</i>
<i>manuale</i>	39
Manuale.....	39 <i>Superiore</i>
<i>all'automazione</i>	39 <i>Automazione con</i>
<i>priorità più bassa</i>	39 <i>Esportazione</i>
<i>sensori</i>	39 <i>Esportazione</i>
interruttori.....	39 <i>Esportazione controllo</i>
<i>luce</i>	39 <i>Esportazione modifiche</i>
CCT	39 <i>BETA – Esportazione dati</i>
dispositivo DALI	39 <i>BETA – Modalità di emergenza</i>
DALI	39 <i>Curva di oscuramento in</i>
<i>ingresso</i>	40 <i>Aggiornamento livello di oscuramento</i>
<i>effettivo</i>	40 <i>Intervallo di scansione</i>
dispositivo	40

Limitazioni del dispositivo di input del gateway DALI.....	41
Configurazione della rete	42
Impostazioni di rete.....	42
Impostazioni di condivisione.....	43 Solo
<i>amministratore</i>	43 Protetto da
<i>password</i>	43
Aperto.....	43 Non
condiviso.....	43
<i>Amministratore</i>	44
Gestore.....	44
<i>Utente</i>	44 Modifica o
<i>eliminazione degli indirizzi email associati a una rete</i>	44
Opzioni di controllo.....	45 TEMPO DI
<i>DISSOLVENZA</i>	45 Ricorda l'ultimo
<i>stato</i>	45 Attiva i timer
<i>all'avvio</i>	45 Usa la gerarchia di
<i>controllo</i>	45 Comportamento del controllo
<i>manuale</i>	46 Dissolvenza del controllo
<i>manuale</i>	46 Timeout del controllo
<i>manuale</i>	46
Prestazioni e sicurezza	47 Tempo minimo
<i>di segnalazione del sensore</i>	47 Consenti
<i>disassociazione</i>	47 Consenti
<i>disassociazione tramite flick</i>	47 Potenza di
<i>trasmissione radio</i>	47 Dispositivi sempre
<i>visibili</i>	47
Aggiungi dispositivi	48
Configurare tutte le lampade.....	49 Configurare Smart
Switching.....	49 Avvio -> ultimo
<i>stato</i>	49 Avvio -> modalità
predefinita.....	49 Salvare lo stato
corrente.....	49 Riavviare la
rete.....	49
Cronologia della rete	50
Aggiornamento al firmware Evolution.....	51
Archiviazione del dispositivo utilizzata.....	54
Dispositivi nelle vicinanze	55
Cambia rete	56
Creare una rete.....	58
Accedi a una rete	60
Eliminazione di una rete	60
Reimpostazione di una password di rete	61

Impostazioni dell'app	61
Aiuto.....	62
Sito	62
<i>Creazione di un sito</i>	62
Privilegi.....	63
<i>Privilegi di accesso al sito</i>	63
<i>Privilegi solo di rete</i>	64
<i>Controllo di una rete</i>	65
<i>Scene del sito</i>	65
<i>Timer del sito</i>	65
<i>Eliminazione di un sito</i>	65
<i>Eliminazione dell'account del sito</i>	65
Appendice	66
Definizioni della terminologia.....	66
Disassociazione dei dispositivi da una rete	68
Suggerimenti per la risoluzione dei problemi (vedere anche: https://support.casambi.com/support/home).....	70
<i>Il problema più comune (un dispositivo "associato")</i>	70
<i>Le luci si spengono da sole</i>	71
<i>Contattare l'assistenza Casambi</i>	72
Spiegazioni del banner dell'icona del dispositivo	73
Interruttore intelligente.....	74
Oscura e salva.....	75
Scorrere le modalità	76
Scene di controllo	77
Scene cicliche	78
Attivo/Standby	79
Emergenza	80
Non in uso	80
Pulsanti	81
Calibrazione e configurazione del sensore di luce diurna	83
Calibrazione di un sensore per la luce incidente (diretta)	83
Calibrazione di un sensore per la luce riflessa	84
Sensibilità e tolleranza.....	85
Guadagno di luce diurna.....	85
Sensore di luce diurna dedicato	86
Considerazioni sul posizionamento del sensore	86

Gerarchia di controllo.....	88
Livelli di priorità (dal più alto al più basso)	88
Descrizioni dei livelli di priorità	89
Emergenza.....	89 <i>Superiore al</i>
<i>manuale</i>	89 <i>Controllo</i>
<i>manuale</i>	89 <i>Superiore</i>
<i>all'automazione</i>	89 <i>Timer data (con</i>
<i>override sensore)</i>	89 <i>Timer giorno/settimana (con</i>
<i>override sensore)</i>	89 <i>Presenza</i>
<i>(sensori)</i>	89 <i>Timer</i>
<i>data</i>	90 <i>Timer giorno/</i>
<i>settimana</i>	90 <i>Automazione con</i>
<i>priorità più bassa</i>	90
Indicatori del livello gerarchico che attualmente interessa un apparecchio di illuminazione.....	90
Evoluzione e reti classiche.....	91
Modifica del firmware del dispositivo (Evolution <> Classic)	92
Per aggiornare un dispositivo Classic al firmware Evolution.....	92
Per modificare un dispositivo Evolution con il firmware Classic	92
Modifica del profilo di un dispositivo.....	93
Testi di errore nella vista Dispositivi vicini	94
Sincronizzazione oraria.....	94
Problemi di comunicazione.....	94
Orologio Apple.....	95
Preferiti.....	95
Reti.....	95
Controllo della scena.....	96
Elenco delle scene	96

CONTROLLO DELL'ILLUMINAZIONE PER IL MONDO MODERNO

Panoramica del sistema

Casambi è una soluzione avanzata per il controllo dell'illuminazione basata su Bluetooth Low Energy (BLE). Bluetooth Low Energy è l'unica tecnologia wireless a basso consumo presente in tutti gli smartphone, tablet e persino smartwatch moderni, rendendola l'unica tecnologia radio a basso consumo diffusa e a prova di futuro al mondo.

La tecnologia Casambi può essere integrata in apparecchi di illuminazione, driver LED, moduli LED, interruttori, sensori e diversi tipi di moduli di controllo che creano una soluzione ottimale in termini di facilità di installazione e funzionalità. Con costi minimi di hardware e implementazione aggiuntivi. Prodotti Casambi-ready realizzati da Casambi I partner sono compatibili al 100% con i prodotti nativi di Casambi.

La tecnologia Casambi fornisce una rete mesh in cui tutta l'intelligenza del sistema viene replicata in ogni nodo, in modo da creare un sistema senza singoli punti di errore.

L'app Casambi funziona come una delle interfacce utente in una soluzione di controllo dell'illuminazione Casambi: come Strumento di messa in servizio e gateway remoto. L'app Casambi funziona sia con iOS che con Android. dispositivi, come smartphone, tablet e smartwatch. L'app Casambi è scaricabile gratuitamente da Google Play e dall'App Store di Apple.



IMPORTANTE!

Prima di iniziare la programmazione o di apportare modifiche alla programmazione, assicurarsi sempre che tutti i dispositivi della rete utilizzino la stessa versione del firmware.

Dopo un aggiornamento del firmware, è necessario consentire all'aggiornamento di diffondersi e di aggiornarsi completamente su tutti i dispositivi nella rete (ad esempio, nessuna icona di dispositivo deve visualizzare il banner "Aggiornamento in corso"). Le reti possono essere utilizzate normalmente durante gli aggiornamenti, ma non è possibile apportare modifiche alla rete (modifiche alla programmazione) fino al completamento degli aggiornamenti.

L'utilizzo di firmware misti o la modifica della programmazione di rete mentre gli aggiornamenti sono ancora in corso rischia di causare potenziali errori di configurazione che potrebbero causare un funzionamento irregolare o imprevisto della rete mesh.



Banner di aggiornamento del dispositivo

(Scheda Apparecchi di illuminazione)

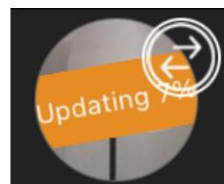

Aggiornamento del dispositivo

(Visualizzazione dispositivi nelle vicinanze)

Il tipo e la versione del firmware sono facilmente visibili nella vista Dispositivi vicini (lato destro). Il firmware in fase di aggiornamento mostrerà anche la percentuale di stato. Esempio: Evolution/39.40 (14%).

Primo utilizzo dell'app Casambi

Al primo utilizzo, i dispositivi devono essere aggiunti a una rete. Un dispositivo può far parte di una sola rete. Un dispositivo che fa parte di una rete è "associato" e non può essere aggiunto a nessun'altra rete a meno che non venga prima "disassociato", ovvero rimosso dalla rete. Tutti i dispositivi Casambi vengono normalmente forniti non associati. Se un dispositivo nuovo di zecca è già associato, contatta il tuo fornitore o cerca informazioni nella sezione FAQ della knowledge base del nostro sito web (<https://support.casambi.com/support/home>).

1. Scarica l'app Casambi dall'Apple App Store o dal Google Play Store.
2. Accendi i tuoi dispositivi abilitati Casambi e apri l'app Casambi.
3. Consenti le notifiche e l'accesso richiesto. Accetta il Contratto di licenza e l'Informativa sulla privacy.
4. L'app cercherà tutti i dispositivi Casambi alimentati entro la portata Bluetooth del tuo dispositivo mobile. Questi verranno visualizzati in un elenco con le opzioni " **Aggiungi tutte le lampade a** " o " **Aggiungi singolarmente a...** ".
 - a. **Aggiungi tutte le lampade a...** ti chiederà di creare una nuova rete (o di aggiungerne una esistente).
È possibile aggiungere solo dispositivi Casambi con lo stesso tipo di firmware della rete (per maggiori informazioni, consultare la sezione "Creare una rete" di questo manuale utente). Una volta creata la rete, tutti i dispositivi verranno automaticamente aggiunti (associati) ad essa.
 - b. **Aggiungi individualmente a...** ti chiederà di creare una nuova rete (o di aggiungerne una esistente).
È possibile aggiungere solo dispositivi Casambi con lo stesso tipo di firmware della rete (per ulteriori informazioni, consultare la sezione "Creare una rete" di questo manuale utente). Una volta creata una rete, ogni apparecchio di illuminazione verrà identificato (lampeggiante) uno alla volta e potrà essere aggiunto alla rete.
(Per maggiori informazioni, consultare la sezione Aggiungi dispositivi di questa guida). Durante questo processo, se lo si desidera, è anche possibile decidere di rinominare e raggruppare le lampade.
5. Si consiglia di condividere una nuova rete utilizzando l'impostazione *Solo amministratore*. Vedere Creare una sezione di rete per ulteriori dettagli sulla creazione di reti.
6. Una volta aggiunti i dispositivi a una rete, è possibile controllarli e programmarli dall'app.

IMPORTANTE: non eliminare mai una rete o disinstallare e reinstallare l'app Casambi senza prima aver condiviso la rete o aver disassociato tutti i dispositivi. In caso contrario, i dispositivi saranno visibili ma non controllabili. Consulta la sezione Eliminazione di una rete per ulteriori informazioni.

L'app ha quattro schede: *Apparecchi*, *Galleria*, *Scene* e *Altro*. Tutte queste schede saranno trattate in questo manuale utente. Tutti gli apparecchi nella stessa rete possono essere facilmente controllati dalla *scheda Apparecchi*. Altri dispositivi appaiono nella sezione corrispondente della *scheda Altro*.

Sotto la maggior parte delle opzioni configurabili vengono visualizzati testi di aiuto aggiuntivi per chiarire lo scopo di ciascuna impostazione. C'è anche un'opzione aggiuntiva di *Aiuto* nella scheda *Altro*. Un pulsante di aiuto generale si trova in basso a destra in molte schermate. Questa opzione può essere disattivata nelle Impostazioni dell'app.

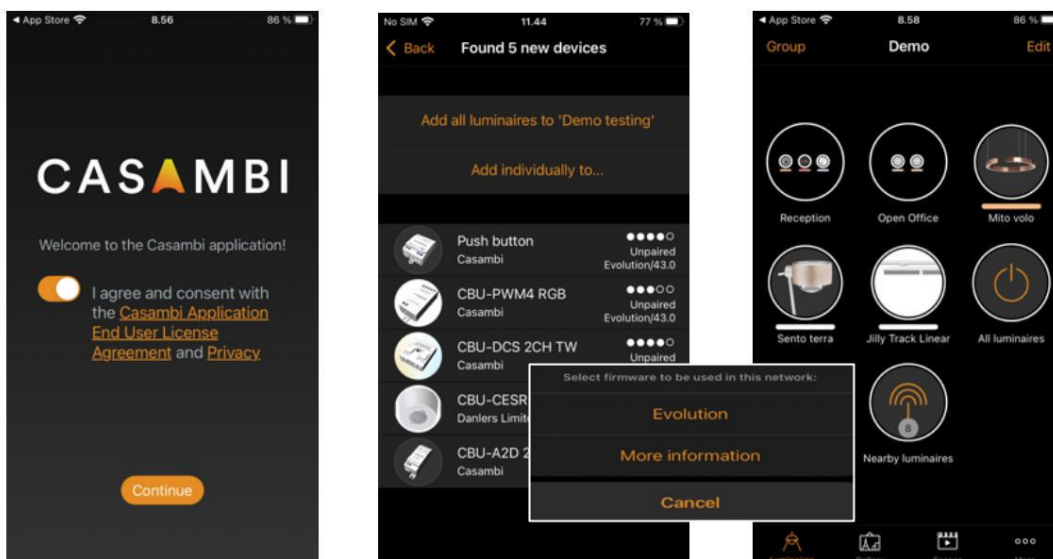

Scheda Apparecchi di illuminazione

Le lampade associate alla rete verranno visualizzate nella scheda "Lampadari". Ciascuna avrà un'icona e un nome. Le lampade online (ovvero accese) mostreranno anche una barra che indica il livello di luminosità e il colore della luce correnti.

Le icone di apparecchi o gruppi visualizzati nella scheda *Apparecchi* possono essere riorganizzate toccando **Modifica**, selezionando e tenendo premuta l'icona e trascinandola in una posizione diversa. Rilasciare l'icona quando si trova nella nuova posizione.

Al termine, tocca **Fine**.

Gesti di base

I gesti di base utilizzati per controllare le lampade sono:

- Toccare l'icona della lampada per accenderla o spegnerla.
- Spostarsi a sinistra o a destra sull'icona dell'apparecchio per regolare il livello di oscuramento. L'app memorizza il livello impostato, quindi, se si accende, si spegne e si riaccende la lampada utilizzando il gesto del tocco, tornerà a quel livello.
- Spostarsi verso l'alto o verso il basso sull'icona della lampada per regolare la temperatura del colore di una lampada bianca regolabile.
- Tenere premuta l'icona della lampada per aprire i principali parametri regolabili.
- Per le lampade che cambiano colore, è possibile impostare il colore desiderato. È possibile salvare i colori preferiti nella palette. Impostare il colore, quindi selezionare e tenere premuto uno spazio vuoto della palette per salvarlo. La tavolozza dei colori non può essere reimpostata, ma i colori salvati possono essere sostituiti con nuovi colori.
- Se la lampada supporta più di un canale, è possibile regolare i canali separatamente.

Suggerimento: utilizza gli stessi gesti sull'icona *Tutte le lampade* per controllare tutte le lampade contemporaneamente oppure utilizza l'icona *Luci vicine* per controllare solo i dispositivi che si trovano nel raggio di azione del tuo dispositivo mobile.



Rubinetto



Panoramica a sinistra/destra



Panoramica su / giù



Spingere e tenere premuto

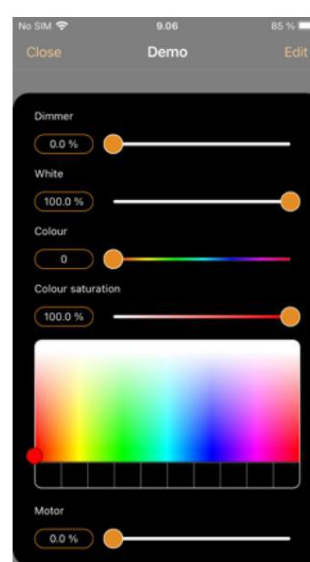
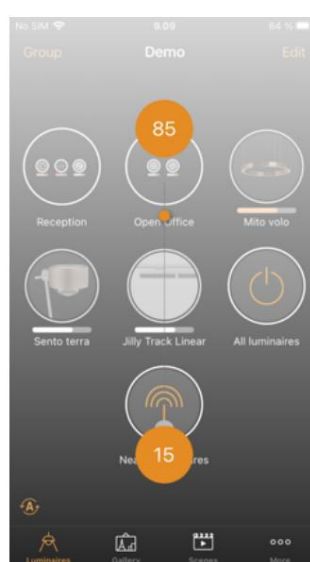
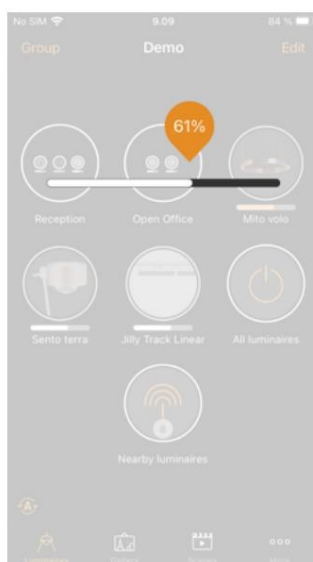
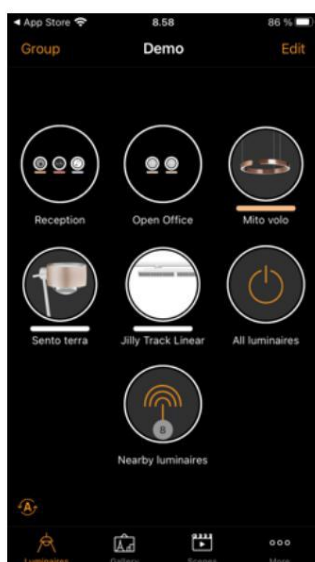

Raggruppamento

Il raggruppamento è un metodo per organizzare le icone degli apparecchi di illuminazione nella scheda " *Apparecchi di illuminazione* ". Questo può semplificare la ricerca degli apparecchi di illuminazione corretti in seguito (soprattutto se si dispone di una rete di grandi dimensioni). I gruppi possono essere considerati insiemi fisici di apparecchi di illuminazione in un'area (ad esempio, tutti gli apparecchi di illuminazione in una fila o in una stanza). Un apparecchio di illuminazione può far parte di un solo gruppo. È possibile assegnare un nome ai gruppi e impostare livelli di dimmerazione, colore o temperatura colore comuni per tutti gli apparecchi di illuminazione di un gruppo.

I gruppi sono principalmente destinati al controllo manuale, mentre le scene sono progettate principalmente per l'automazione. Consultare la sezione "Scene" per ulteriori informazioni.

Creazione e modifica di un gruppo

Esistono due modi per creare un gruppo:

1. Selezionare **Gruppo** (in alto a sinistra dello schermo). Selezionare le lampade per il gruppo toccandole. Le icone **+ / -** (in alto a destra) possono essere utilizzate per selezionare o deselezionare tutte le lampade che non sono già in un altro gruppo. Creare il gruppo toccando l'icona della cartella. Assegnare un nome al gruppo. Toccare **Aggiungi un nuovo gruppo**.
Tocca **Fine** per salvare le modifiche.
2. Seleziona **"Modifica"** nella parte superiore dello schermo. Trascina le icone delle lampade una sopra l'altra per creare un gruppo.
Tocca due volte il gruppo per aprirlo. Tocca il nome del gruppo per rinominarlo. Tocca **Fine** per salvare le modifiche.

Per aggiungere più apparecchi di illuminazione a un gruppo, selezionare **Modifica** e trascinare le icone degli apparecchi di illuminazione nel gruppo desiderato.

Per modificare un gruppo, seleziona **"Modifica"** e poi il gruppo per aprirlo e modificarlo. Puoi rinominare il gruppo o rimuovere apparecchi trascinandoli all'esterno dell'area del gruppo. Al termine delle modifiche, seleziona **"Fine"** e **"Chiudi"**.

Per rimuovere un gruppo, seleziona **"Modifica"** o **"Raggruppa"** e seleziona la "X" nell'angolo dell'icona del gruppo. In questo modo, il gruppo verrà rimosso e gli apparecchi di illuminazione torneranno a essere visualizzati come dispositivi individuali nella scheda **"Apparecchi"**.

Utilizzo di un gruppo

È possibile controllare simultaneamente tutte le lampade di un gruppo utilizzando gli stessi gesti di base dell'app sull'icona del gruppo corrispondente. È anche possibile controllare le singole lampade separatamente, anche se fanno parte di un gruppo. È sufficiente un doppio tocco sul gruppo per aprirlo. È quindi possibile utilizzare i gesti di base sulle singole lampade.

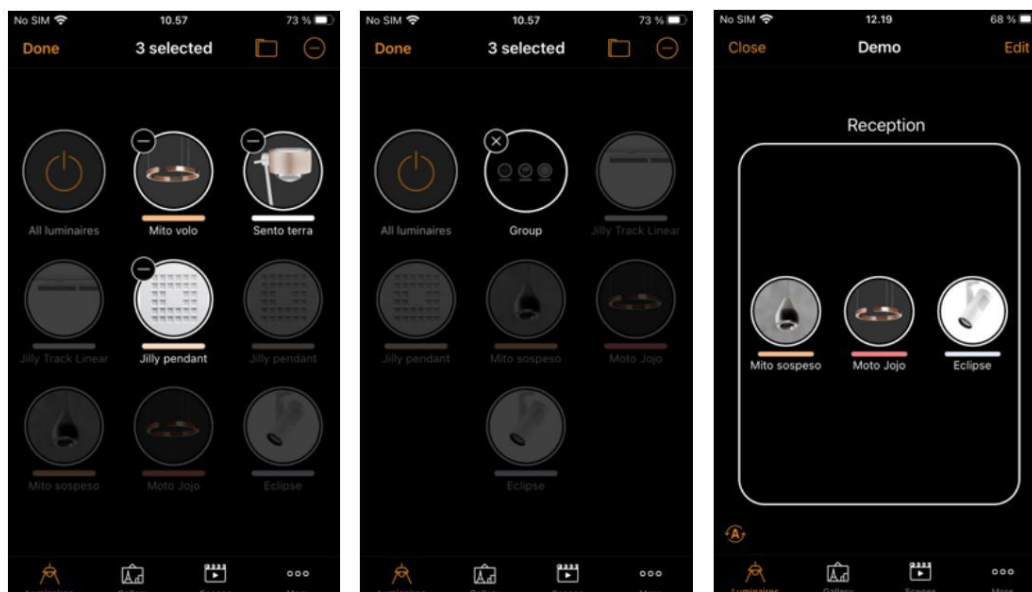

Riprendi l'automazione (per tutti gli apparecchi di illuminazione o per un gruppo di apparecchi di illuminazione)

Il simbolo @ che appare in basso a sinistra nella scheda degli apparecchi di illuminazione quando la gerarchia di controllo è attiva, consente di riprendere il controllo automatico per gli apparecchi di illuminazione che erano sotto controllo manuale. Ad esempio, se hai utilizzato un interruttore per attivare manualmente una scena, l'opzione Riprendi automazione disabiliterà quella scena e consentirà il controllo delle lampade tramite sensori o timer; in altre parole verrà ripristinata la funzionalità "automatica" del sistema.

Premendo @ si aprirà una finestra popup che chiederà di confermare la ripresa dell'automazione. Premendo @ quando un gruppo di apparecchi è aperto, l'automazione verrà ripresa solo per gli apparecchi di quel gruppo. In altri casi, l'automazione verrà applicata a tutti gli apparecchi della rete.

Modifica delle proprietà di controllo delle lampade

Per modificare le singole proprietà di controllo dell'apparecchio di illuminazione, toccare due volte l'icona dell'apparecchio di illuminazione che si desidera modificare o toccare **Modifica** nella parte superiore dello schermo e seleziona l'apparecchio da modificare. Una finestra separata mostra quindi le proprietà configurabili. Si noti che l'elenco delle opzioni disponibili può variare a seconda del dispositivo abilitato Casambi utilizzato.

INFORMAZIONI In questa sezione è possibile modificare il nome della lampada e creare una nuova icona che sostituisca l'immagine predefinita della lampada. L'icona può essere un'immagine esistente dalla galleria fotografica del dispositivo. oppure puoi scattare una nuova foto. La sezione *Dettagli* mostra anche ulteriori informazioni tecniche sull'apparecchio.

STATO Qui è possibile aprire la vista dei parametri principali regolabili dell'apparecchio di illuminazione.

MODALITÀ Le modalità possono essere utilizzate per memorizzare diversi livelli di dimmerazione, colori o temperature di colore che possono essere richiamati tramite *interruttori* o l'opzione *Smart Switching*. Per modificare una modalità, selezionare e tenere premuto il testo **Default** o Modalità 'X' (1-3) e appariranno le opzioni *Modifica/Annulla*. Selezionare **Modifica** e regolare le impostazioni dell'apparecchio di illuminazione secondo necessità. La modalità viene salvata automaticamente dopo l'uscita dalla visualizzazione (toccare fuori dalla finestra per chiuderla). **Default** Può essere utilizzato per impostare lo stato di avvio desiderato dell'apparecchio di illuminazione dopo un'interruzione di corrente. Per annullare una modalità impostata, selezionare e tenere premuta la modalità desiderata "X" e appariranno le opzioni *Modifica/ Cancella/ Annulla*. Selezionare **Cancella** per disattivare la modalità. Si noti che la modalità **predefinita** non può essere annullata.

INTERRUTTORE INTELLIGENTE Consente di definire la funzionalità che si verifica quando l'apparecchio di illuminazione viene spento/acceso. Si tratta di un metodo per ottenere un controllo semplice dell'illuminazione. Si noti che l'opzione interruttore intelligente è disponibile solo su alcuni dispositivi abilitati Casambi. Per informazioni dettagliate sull'interruttore intelligente, consultare la sezione Interruttore intelligente nell'Appendice.

PULSANTI E COMMUTATORE ROTANTE Consentono di selezionare la funzione dell'interruttore integrato di un apparecchio di illuminazione (se presente), a seconda del tipo di dispositivo Casambi utilizzato. Per informazioni dettagliate sui pulsanti, consultare la sezione Pulsanti nell'Appendice.

Usa interruttore Questa opzione viene visualizzata solo se l'apparecchio è dotato di un pulsante. Consente al pulsante di attivare o disattivare i comandi ogni volta che viene premuto. Se disabilitato, il pulsante attiverà solo la funzione assegnata.

SENSORE DI PRESENZA Consente di selezionare la funzione del sensore integrato in un apparecchio di illuminazione (se presente).

Sensore di luce diurna dedicato Questa opzione consente di selezionare un sensore di luce diurna che può influire sull'apparecchio di illuminazione.

Guadagno di luce naturale Consente di specificare la quantità di luce naturale disponibile in un'area coperta da una specifica lampada. Ad esempio, una lampada vicino a una finestra può avere un guadagno di luce naturale del 100%, ma una in un'area più buia può avere un valore inferiore. Questa funzione può essere utile se si dispone di un solo sensore di lux che controlla più lampade in un'area ma si desidera mantenere un'illuminazione più uniforme anziché avere alcune aree più buie di altre.

Nota: il guadagno di luce diurna funziona solo per scene di luce diurna a circuito aperto. Ulteriori informazioni sono disponibili nell'Appendice, alla voce "Guadagno di luce diurna".

STATO DI AVVIO PER ACCENSIONE Consente di impostare l'apparecchio di illuminazione in modo che utilizzi la *modalità predefinita* (livello di luce predefinito), *l'ultimo stato* o una *scena* quando si accende l'apparecchio di illuminazione.

- La modalità predefinita richiama il valore predefinito impostato nelle MODALITÀ delle proprietà dell'apparecchio di illuminazione.
- *L'ultimo stato* ripristinerà lo stesso livello di dimmer e lo stesso colore che la lampada aveva prima dello spegnimento. Se la lampada era spenta (0%) al momento dello spegnimento, rimarrà spenta una volta riaccesa. Per evitare questo inconveniente, impostare un livello di dimmer minimo per l'ultimo stato in modo che la lampada si accenda comunque.
- *Scena* consente di scegliere una scena e l'apparecchio di illuminazione si accenderà nello stato specifico definito come parte di quella scena. Si noti che questa opzione non richiama l'intera scena per tutti gli apparecchi di illuminazione nella scena. Si applica solo all'apparecchio di illuminazione specifico.

Livello minimo e massimo di oscuramento È possibile impostare i livelli minimo e massimo di oscuramento per gli apparecchi di illuminazione.

L'apparecchio di illuminazione funzionerà entro queste limitazioni, anche se impostando l'intensità luminosa allo 0% l'apparecchio verrà sempre spento.

CONTROLLO MANUALE Le opzioni *Comportamento* e *Timeout* consentono di ignorare le impostazioni predefinite del controllo manuale della rete e di creare opzioni individuali per ogni singolo apparecchio di illuminazione. Selezionare *Comportamento* per modificare il funzionamento del controllo manuale per l'apparecchio di illuminazione e selezionare *Timeout* per ignorare il valore di timeout predefinito. Si noti che l'opzione *Controllo Manuale* verrà visualizzata solo se è stata selezionata l'opzione *Usa gerarchia di controllo*, abilitato nella sezione *Opzioni di controllo* delle *impostazioni di rete*.

Disaccoppia dispositivo / Sostituisci dispositivo Utilizza l'opzione *Disaccoppia dispositivo* per rimuovere un apparecchio di illuminazione da una rete. Se un apparecchio di illuminazione è danneggiato e viene spento, è possibile utilizzare l'opzione *Sostituisci dispositivo* per sostituirlo. Quando si utilizza l'opzione *Sostituisci dispositivo*, è necessario utilizzare un apparecchio di illuminazione identico. Ciò consente di trasferire tutte le impostazioni precedenti dal vecchio apparecchio di illuminazione al nuovo apparecchio di illuminazione.

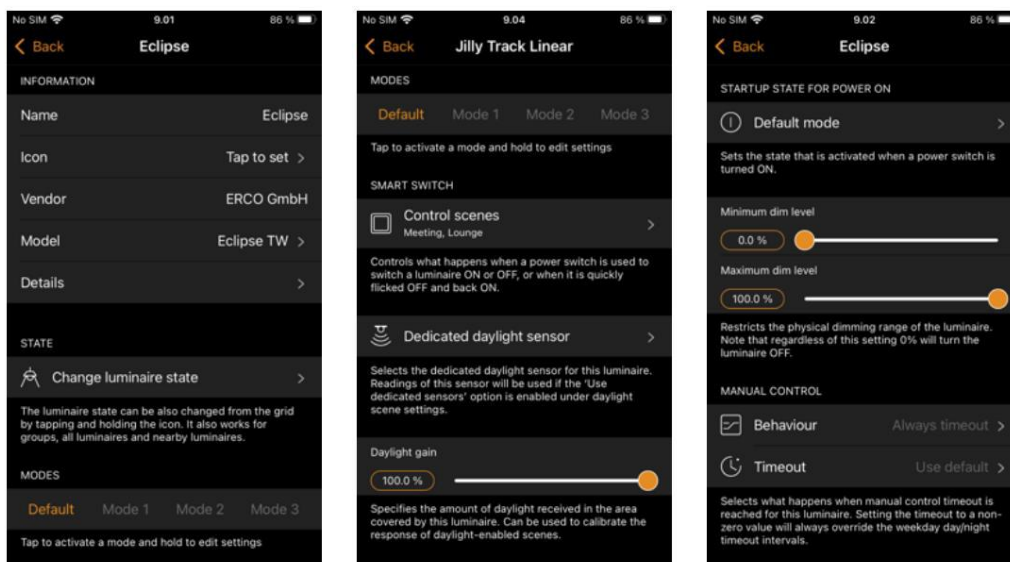

Scheda Galleria

La Galleria nell'app Casambi offre un modo intuitivo per controllare le tue lampade. Inserisci le icone di controllo delle lampade (cerchi da cui puoi controllare una lampada) in un'immagine per consentire un semplice controllo visivo delle lampade nell'immagine.

Per aggiungere un'immagine, seleziona l'immagine in bianco e nero (per aggiungere solo la prima immagine) oppure seleziona **Modifica** e poi +. Quindi scegli se vuoi **scattare una foto** o **scegliere un'immagine esistente** dalla galleria del tuo dispositivo. Dopo aver scattato una foto o selezionato una fotografia, questa viene aggiunta alla Galleria Casambi.

Successivamente, aggiungi le icone di controllo delle lampade all'immagine toccando il segno + per aprire la schermata di selezione contenente le tue lampade.

Seleziona una lampada presente nell'immagine e conferma la selezione toccando **"Fine"**. Se la lampada desiderata è in un gruppo, tocca due volte il gruppo per selezionarla.

Al centro dell'immagine verrà visualizzato un cerchio di controllo per l'apparecchio di illuminazione. Trascinare il cerchio di controllo nel punto desiderato dell'immagine (di solito sopra l'apparecchio di illuminazione da controllare o sopra l'elemento evidenziato dall'apparecchio). È possibile ridimensionare il cerchio pizzicando con due dita.

Per aggiungere altri controlli di apparecchi di illuminazione all'immagine, toccare il segno + e selezionare un altro apparecchio di illuminazione.

Puoi rinominare l'immagine selezionandola e toccando il titolo nella parte superiore dello schermo. Il testo può quindi essere modificato.

Dopo aver aggiunto tutti i controlli desiderati per le lampade all'immagine, tocca **"Fine"**. Nota: eventuali scene o gruppi associati alle lampade nell'immagine verranno visualizzati sotto l'immagine.

Per tornare alla Galleria e aggiungere altre fotografie, tocca **Chiudi**.

Suggerimento: utilizza un'immagine panoramica per catturare più apparecchi di illuminazione in un'unica foto. In alternativa, utilizza una planimetria grafica e aggiungi le icone di controllo degli apparecchi di illuminazione in base alla loro posizione.

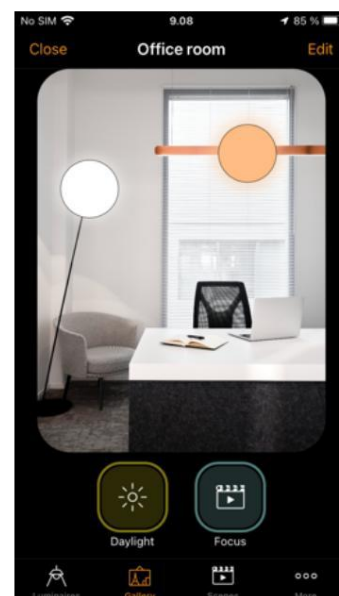
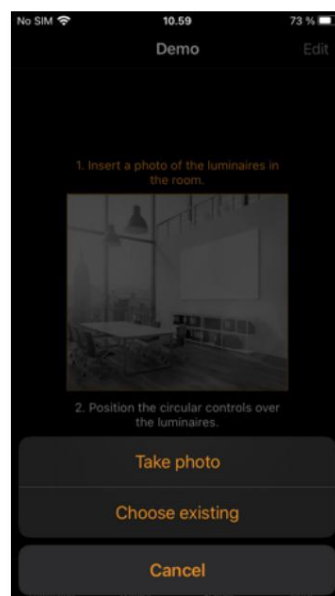
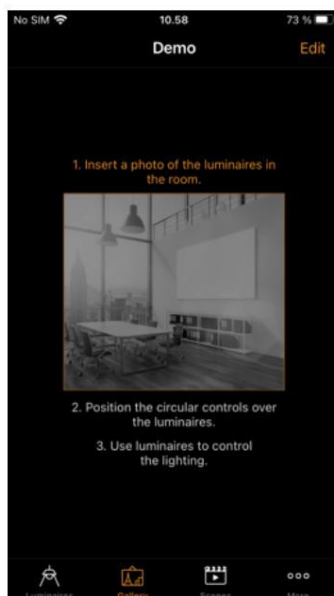

Controllo degli apparecchi di illuminazione

Dopo aver aggiunto almeno un'immagine, puoi aprirla nella Galleria e controllare le lampade in essa contenute. Tocca un'immagine per aprirla a schermo intero. Nota: le scene o i gruppi associati alle lampade nell'immagine verranno visualizzati sotto l'immagine. L'icona della scena viene visualizzata anche se solo una lampada nell'immagine fa parte dell'immagine.

Utilizza i gesti normali per controllare le lampade nell'immagine. Se i gesti vengono utilizzati sulle singole icone delle lampade, verrà controllata solo quella lampada. Se utilizzi i gesti su un'area dell'immagine che non presenta icone, controllerai tutte le lampade nell'immagine a cui sono associate icone.

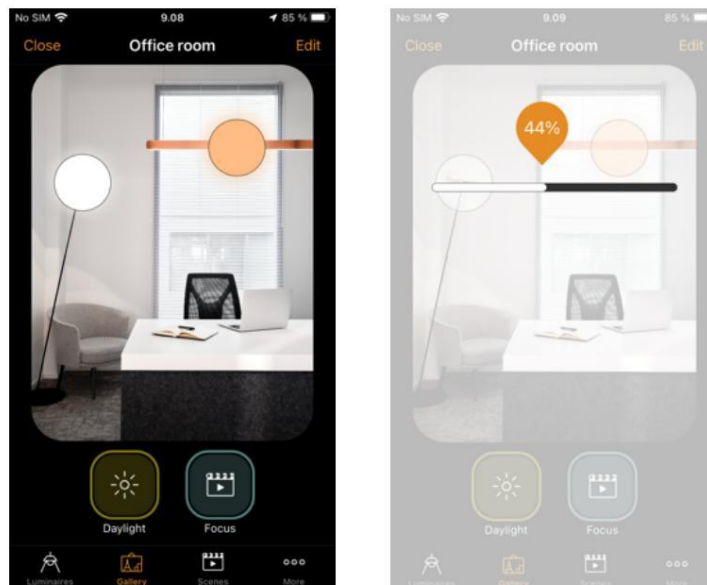

Disposizione delle immagini della galleria

È possibile modificare l'ordine e la dimensione delle immagini nella Galleria.

Selezionare **Modifica** nella parte superiore dello schermo, quindi trascinare e rilasciare le immagini per disporle.

Per ridimensionare le immagini, sposta la barra spessa tra le immagini verso l'alto e verso il basso. Nota: questa funzione è disponibile solo per Apple iOS.

Confermare le modifiche toccando **Fine**.

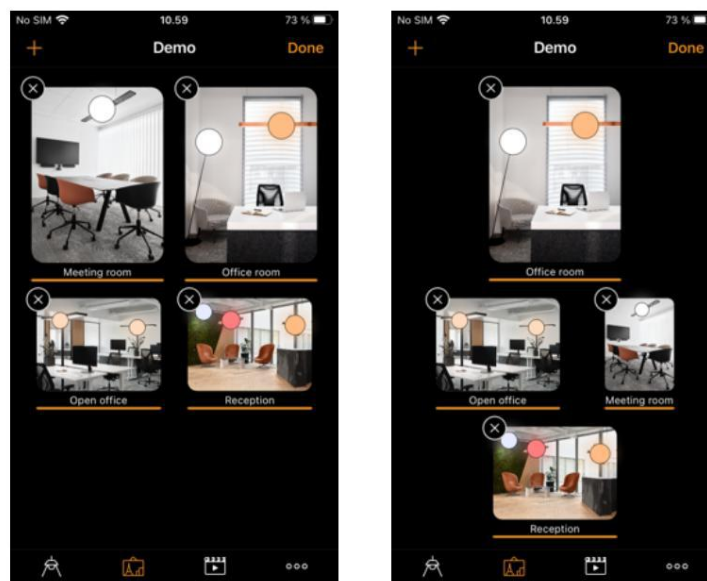

Scheda Scene

Le scene consentono di creare e richiamare situazioni di illuminazione. Una scena può controllare qualsiasi variazione di apparecchi di illuminazione nella rete. Gli apparecchi di illuminazione possono essere utilizzati in più scene.

È possibile creare fino a 255 scene.

Le scene non si attivano mai da sole. Devono sempre avere qualcosa che le attivi.

- **Manualmente:** ad esempio, premendo un pulsante/interruttore abilitato Casambi o selezionando fisicamente l'icona della scena nell'app.
- **Sensore:** ad esempio, configurazione di un sensore per attivare una scena quando viene rilevato un movimento.
- **Timer:** ad esempio, impostare un timer per accendere le luci a una determinata ora del giorno.

Non è possibile programmare timer, interruttori o sensori per attivare una scena senza prima aver configurato la scena stessa.

Una scena è attiva quando la sua icona è evidenziata.

Tipi di scene

Ci sono tre tipi di "scene" che possono essere create nell'app Casambi. Quale usare dipenderà dall'obiettivo che si desidera raggiungere.

Nota: prima di poter utilizzare correttamente le animazioni o le scene basate sul tempo, è necessario creare prima le scene di base.

Scena base: si tratta di un singolo scenario di illuminazione (solitamente contenente diverse lampade regolate su diversi livelli di intensità luminosa e/o colori) che si desidera richiamare. Le scene base possono anche essere configurate come scene circadiane (in modo che le lampade a luce bianca regolabile si regolino automaticamente in base a un profilo grafico definito per tutto il tempo in cui la scena è attiva) o come scena di luce diurna (che regola le lampade nella scena in base alla quantità di luce misurata da un sensore di lux).

Scena di animazione. È composta da almeno una scena base. Quando la scena di animazione è attiva, le scene base vengono automaticamente eseguite una dopo l'altra per creare una sequenza di cambiamenti di illuminazione (ad esempio, una sequenza di colori che cambiano rosso, verde e blu, oppure una scena impostata per attenuarsi a diversi livelli).

Scena basata sul tempo: è composta da almeno due "condizioni" con scene diverse o diversi livelli di dimmer per ciascuna scena. A seconda di quando viene attivata la scena basata sul tempo, verrà attivata la condizione di illuminazione corrispondente a quell'orario.

Per maggiori dettagli su tutti i tipi di scena, consultare le sezioni seguenti.

Creazione di una scena di base

Seleziona **Modifica** e **+**, quindi inserisci un nome per la scena e seleziona **Aggiungi una scena**. Si aprirà la *vista di modifica della scena*, dove potrai selezionare e regolare le lampade da includere nella scena.

Seleziona le lampade singolarmente, oppure usa **"Nessuno"**, **"Inverti"** o **"Tutto"** per rimuovere tutte le lampade dalla scena, rendere inattive le lampade attive e viceversa, oppure aggiungere tutte le lampade di rete alla scena. Usa **+** o **-** per aggiungere o rimuovere tutte le lampade visibili singolarmente, ma non quelle all'interno di gruppi.

Per aggiungere apparecchi di illuminazione di gruppo a una scena, tocca due volte il gruppo e seleziona gli apparecchi. Aggiungi o rimuovi tutti gli apparecchi di illuminazione del gruppo toccando **+** o **-**. Regola gli apparecchi di illuminazione del gruppo selezionati utilizzando gesti di base in qualsiasi punto dell'area del gruppo.

Le lampade possono anche essere aggiunte a una scena da un'immagine della galleria. Selezionare la scheda *Galleria*, aprire la rispettiva immagine della galleria e seleziona l'apparecchio/gli apparecchi desiderati.

È possibile regolare le lampade separatamente utilizzando i gesti di base oppure è possibile utilizzare l'icona di controllo **delle lampade nella scena** per regolare tutte le lampade nella scena.

Premi **Continua** (in alto sullo schermo) o **Impostazioni** (in basso sullo schermo) per accedere alle proprietà aggiuntive della scena, dove puoi modificare il nome, l'immagine e il colore. Puoi quindi rinominare la scena.

Scena, utilizza la tavolozza dei colori per definire un colore per l'icona della scena o scegli una nuova icona per la scena. Una scena può essere nascosta dalla vista utente selezionando **"Nascosto"**. Per salvare le impostazioni e tornare alle *scene* scheda, seleziona **Fine**.

Aggiungi altre scene usando il pulsante **+** in alto nella scheda *Scene*. Copia le scene tenendo premuta una scena esistente. In modalità di modifica viene creata una copia con un numero aggiuntivo aggiunto al nome della scena originale.

Puoi rinominare questa scena nelle *Impostazioni scena*.

Suggerimento: ricordatevi di includere le lampade che devono rimanere spente in una scena e di regolatele al livello di oscuramento 0%.

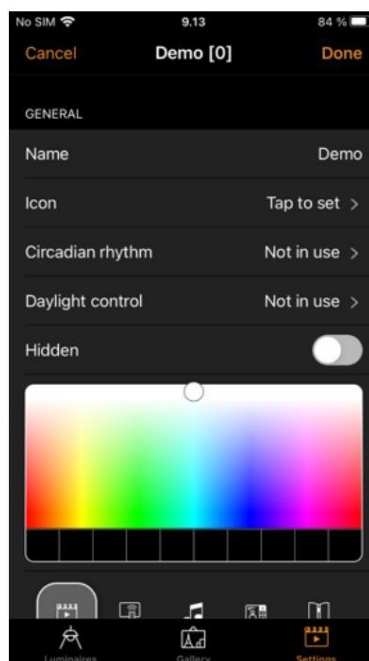
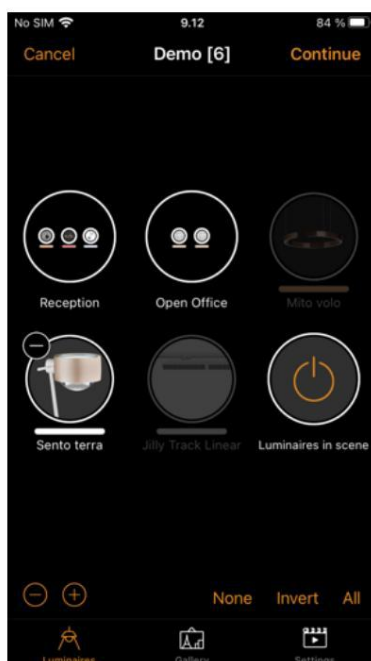
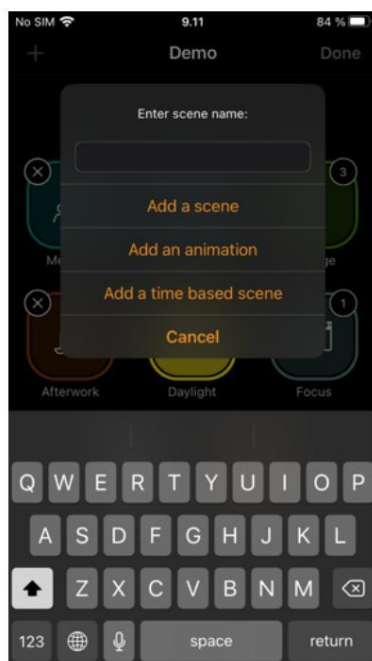

Scene circadiane

Un ritmo circadiano consente la gestione automatica della temperatura di colore per le scene base utilizzando un grafico di risposta che mostra le ore del giorno e la temperatura di colore. Quando una scena circadiana è attiva, imposta la temperatura di colore in base al grafico di risposta. Regola la temperatura di colore per tutto il tempo in cui la scena è attiva. Nota: se lo si desidera, è possibile utilizzare un profilo circadiano anche nella stessa scena per il controllo della luce diurna.

È possibile aggiungere un profilo circadiano a una scena che si sta modificando. Per aggiungere un ritmo circadiano a una scena, selezionare l'icona *Impostazioni* nell'angolo in basso a destra e quindi scegliere *Ritmo circadiano*. Selezionare *Aggiungi un nuovo profilo*, assegnargli un nome e toccare **OK** oppure scegliere un profilo esistente. È possibile importare anche grafici da altre reti create sullo stesso dispositivo mobile. Per importare un grafico da un'altra rete, è sufficiente selezionare l'opzione *Importa* e verrà visualizzato un elenco dei ritmi circadiani dalle altre reti presenti sul dispositivo.

Seleziona il nome del profilo desiderato e tocca il grafico di risposta. Puoi quindi regolare i punti sul grafico di risposta in base alle tue esigenze. Il cursore sulla barra dell'ora del giorno può anche essere spostato a sinistra o a destra per aiutarti a selezionare quando il tuo ritmo circadiano dovrebbe iniziare e finire. Spostando il cursore, l'ora e la temperatura di colore verranno visualizzate in alto a sinistra.

Puoi aggiungere o rimuovere punti dal grafico. Tieni premuta un'area del grafico per creare un nuovo punto marcatore. Seleziona un punto esistente per evidenziarlo, quindi l'icona del cestino in basso a sinistra per eliminare il punto marcatore evidenziato.

Utilizzare l'opzione *Cambia forma* per modificare la forma del grafico di risposta da un grafico regolare a un grafico a gradini.

Seleziona *Fine* quando il tuo ritmo circadiano è completo.

Note: •

- Solo le lampade a luce bianca regolabile possono seguire un profilo circadiano.
- È possibile creare più ritmi circadiani, ma è possibile utilizzare un solo profilo per scena.
- Se è necessario definire un grafico circadiano diverso per un'altra scena, è necessario crearne uno nuovo. Se si seleziona e si modifica un grafico utilizzato in una scena precedente, la modifica influirà anche sulla scena originale.
- Le scene che contengono un grafico circadiano mostreranno un piccolo grafico nell'immagine dell'icona della scena.

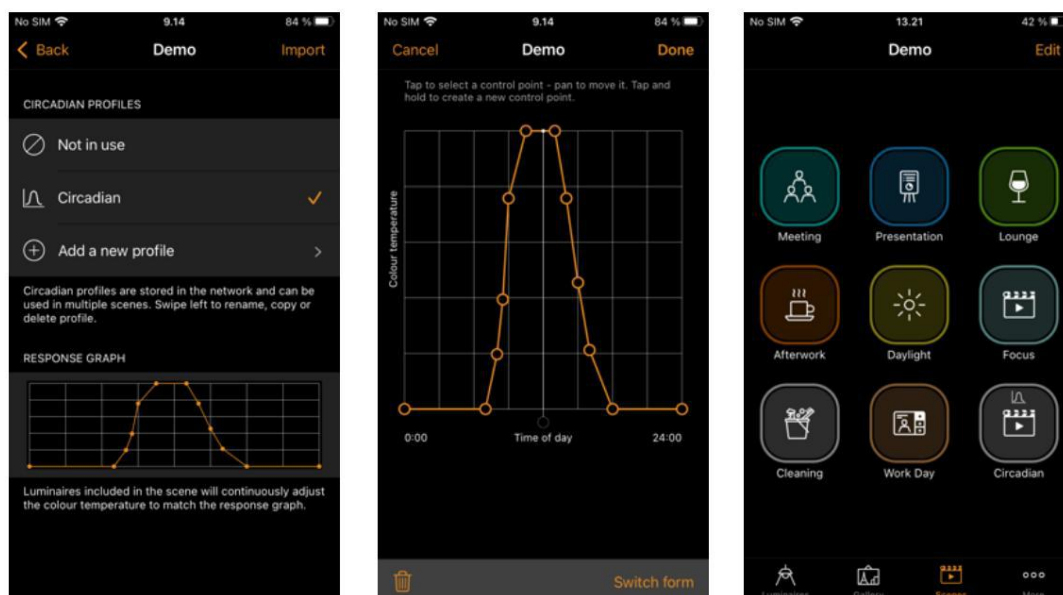

Scene di luce diurna

Le scene di luce diurna utilizzano le informazioni provenienti dai sensori di luminosità per regolare automaticamente il livello di oscuramento della scena in base alla quantità di luce disponibile. Pertanto, l'oscuramento separato di una scena di luce diurna non è possibile né necessario. Il controllo della luce diurna può essere configurato durante la modifica di una scena di base selezionando "Controllo luce diurna" dalle *Impostazioni della scena*. Le impostazioni disponibili sono descritte di seguito. Si noti che una scena diurna non può essere utilizzata come parte di un'animazione.

Base (ON/OFF) Le lampade in una **scena attiva** si accenderanno o spegneranno gradualmente (oppure si attenueranno al livello di oscuramento minimo definito nelle impostazioni Base ON/OFF) in base a due livelli di soglia Lux configurabili.

- Se il lux misurato è inferiore a "Switch ON at", le luci saranno ACCESE. • Se il lux misurato è superiore a "Switch OFF at", le luci saranno SPENTE (o al livello di oscuramento minimo impostato).

I valori di soglia in lux devono essere sufficientemente distanti tra loro per evitare operazioni di accensione/spegnimento ripetute o indesiderate.

Il livello minimo di oscuramento è relativo al livello di oscuramento della scena (ad esempio, se il livello minimo di oscuramento è del 10% e la scena è al 70%, il livello minimo di oscuramento sarà del 7%).

È possibile impostare l'accensione o lo spegnimento della scena se il valore di lux misurato al momento dell'attivazione della scena è compreso tra le soglie minima e massima definite (livello di attivazione tra le soglie ON e OFF).

Il livello di emissione degli apparecchi di illuminazione a circuito aperto in una scena attiva verrà regolato confrontando la lettura in lux del sensore con un grafico di risposta. I sensori non dovrebbero essere influenzati dalla luce proveniente dagli apparecchi di illuminazione nella rete.

Esempi: Apparecchi di illuminazione controllati da un sensore installato in una posizione separata dagli apparecchi di illuminazione (ad esempio, all'esterno) o controllato da un sensore rivolto verso una finestra lontana dagli apparecchi di illuminazione.

Ciclo chiuso Viene specificato un livello di lux target. Il sensore regola attivamente gli apparecchi di illuminazione nella scena attiva per cercare di raggiungere e mantenere tale livello di lux tramite un ciclo di feedback (osservando i risultati delle proprie modifiche).

I sensori sono influenzati dalla luce proveniente dagli apparecchi di illuminazione nella scena. Esempio: apparecchi di illuminazione controllati da un sensore di luce diurna che si trova nella stessa area degli apparecchi di illuminazione. Si noti che l'impostazione Livello minimo dimmer (%) nei parametri del circuito chiuso si applica alla scena a circuito chiuso selezionata. Ad esempio, se il Livello minimo dimmer è impostato al 10% e la scena a circuito chiuso è al 50%, il livello minimo dimmerato per la scena a circuito chiuso sarà limitato al 5% (10% del 50%). Inoltre, l'opzione Grafico del livello di attivazione funziona solo per le reti Evolution.

Esterno: è simile a *Open loop*, ma si basa su un segnale di dimmerazione 0-100% inviato dal sensore anziché su un livello di lux. Questa opzione è progettata per essere utilizzata per combinare un'unità Casambi con un sensore non attivato da Casambi. Alcuni esempi includono una CBU-ASD collegata a un sensore non Casambi, o quando la dimmerazione viene eseguita da un controller DALI esterno o da un sensore DALI 2. I sensori compatibili con Casambi creati dai nostri partner contengono già il firmware Casambi, quindi non è necessario utilizzare l'opzione *Esterno*.

Una volta selezionata la modalità di funzionamento, selezionare i sensori di controllo e impostare i relativi parametri (i parametri variano a seconda della modalità selezionata). Le relative spiegazioni sono riportate sotto ogni campo opzione nell'app. Per le modalità *Open loop/External*, configurare il grafico di risposta in modo simile a un grafico di risposta del profilo circadiano.

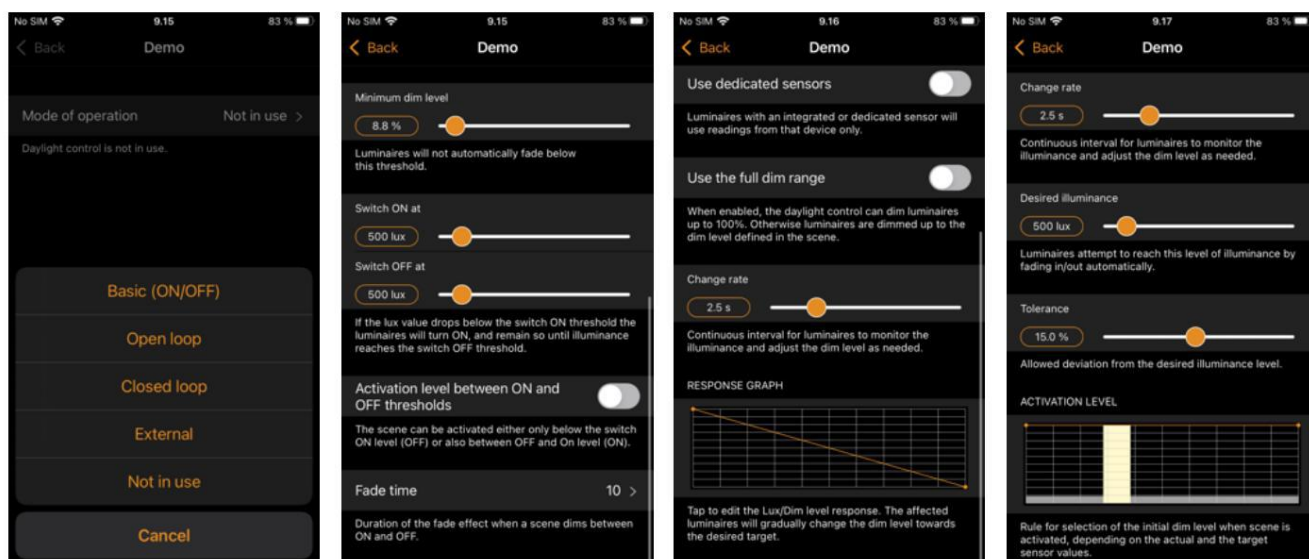

Scene di animazione

Le animazioni sono costituite da più scene di base esistenti che vengono attivate in una sequenza definita. Un'animazione viene trattata come un'unica scena completa dal sistema Casambi, indipendentemente dal numero di scene di base incluse. Per questo motivo, le scene di base utilizzate nella scena di animazione devono sempre essere attentamente selezionate.

Considerato per evitare scenari potenzialmente indesiderati. Le scene di animazione possono essere attivate allo stesso modo delle scene base. Le scene di animazione non possono attivare altre scene di animazione o scene basate sul tempo.

Seleziona **Modifica** e poi il segno **+** nell'angolo in alto a destra. Assegna un nome alla scena e seleziona **Aggiungi un'animazione**. Nota: per creare un'animazione, è necessario che esista già almeno una scena di base.

Aggiungi i passaggi dell'animazione. I passaggi sono costituiti da scene e tempi di attesa. Puoi aggiungere un massimo di circa 80 passaggi (il numero esatto varia a seconda delle impostazioni di temporizzazione utilizzate per ogni passaggio dell'animazione).

Le scene e i tempi di attesa possono essere aggiunti in qualsiasi ordine. L'ordine può essere modificato premendo le 3 linee a destra di ogni fase dell'animazione e trascinandola in una nuova posizione nell'elenco. Quando la scena dell'animazione viene attivata, i passaggi seguiranno l'ordine elencato (dall'alto verso il basso).

Ogni scena utilizzata in un'animazione può avere un tempo di dissolvenza in entrata e un livello di attenuazione impostati. Il tempo di dissolvenza indica il tempo necessario alla scena per raggiungere il livello di attenuazione impostato nell'animazione. Impostando un tempo di dissolvenza pari a 0, si ottiene una dissolvenza effettiva di circa 0,2 secondi. Il livello di attenuazione è la percentuale di attenuazione rispetto al livello di attenuazione impostato nella scena base.

Esempi: •

Nella scena di base tutte le lampade erano impostate al 100%. Nella scena di animazione il livello di attenuazione è impostato al 50%.

Quando l'animazione è attiva, la scena di base si attiva solo al 50%.

- Nella scena di base tutte le luci erano impostate al 50%. Il livello di luminosità nella scena di animazione è impostato al 50%. Quando l'animazione è attiva, la scena base si attiva solo al 25%.

È possibile impostare un'animazione in modo che si concluda in dissolvenza (impostazione predefinita), che resti sull'ultimo passaggio o che si ripeta dopo l'ultimo passaggio dell'animazione.

È possibile impostare il nome della scena, il colore dell'icona e l'icona stessa. La scena di animazione può anche essere nascosta dalla visualizzazione utente della scheda *Scene*, se necessario. Riapparirà toccando **Modifica**.

Una volta terminata la modifica dell'animazione, tocca **Fine** per salvare

L'icona della scena di animazione mostrerà la durata totale dell'animazione. Se l'animazione è stata impostata per la ripetizione, verrà visualizzato anche un simbolo di infinito.

Note: 1)

Le scene di luce diurna non possono essere utilizzate in una scena di animazione.

2) Le animazioni non ripetute non possono essere utilizzate nelle scene basate sul tempo.

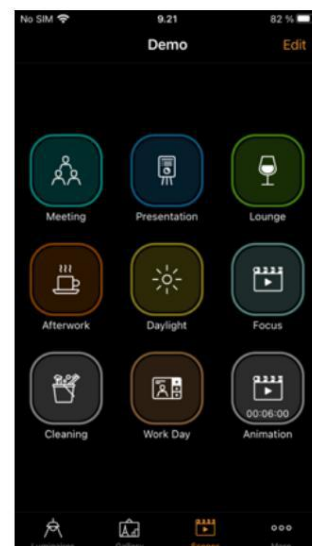
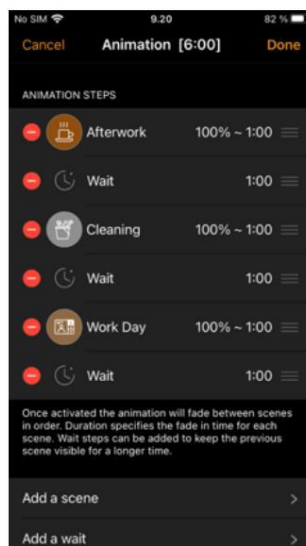
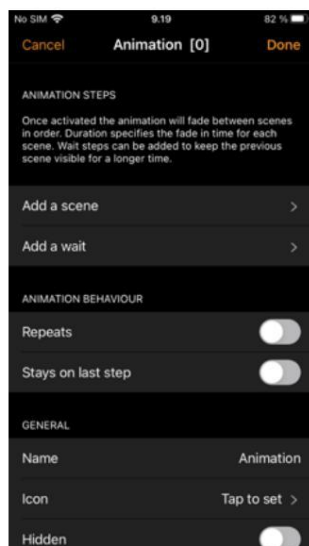
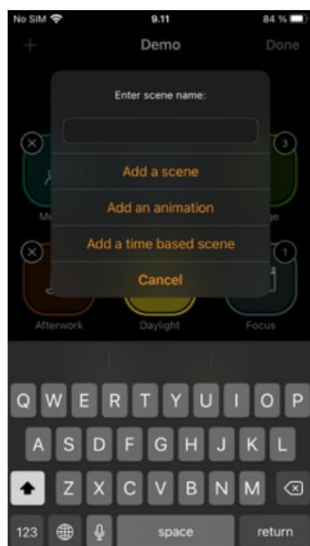

Animazioni di esempio

Esempio 1:

- Aggiungi scena rossa, tempo di dissolvenza 10 sec
- Aggiungi attesa 3 min
- Aggiungi scena blu, tempo di dissolvenza 10 sec
- Aggiungi attesa 5 min
- Aggiungi scena Tutto spento, tempo di dissolvenza 10 sec

Una volta attivata, la scena animata passerà al rosso in 10 secondi. Il rosso rimarrà attivo per 3 minuti. Poi la scena passerà al blu in 10 secondi. Il blu rimarrà attivo per 5 minuti e poi svanirà in 10 secondi.

Esempio 2:

- Aggiungi scena SHOWROOM1, tempo di dissolvenza 100% 1 sec
- Aggiungi attesa 15 sec
- Aggiungi scena SHOWROOM1, tempo di dissolvenza 0% 1 sec •
- Aggiungi scena SHOWROOM2, tempo di dissolvenza 100% 1 sec
- Aggiungi attesa 15 sec •
- Aggiungi scena SHOWROOM2, tempo di dissolvenza 0% 1 sec •
- Aggiungi scena SHOWROOM3, tempo di dissolvenza 100% 1 sec
- Aggiungi attesa 15 sec •
- Aggiungi scena SHOWROOM3, tempo di dissolvenza 0% 1 sec
- Ripeti ON

Una volta attivata, la scena animata passerà in dissolvenza a SHOWROOM1 in 1 secondo e rimarrà attiva per 15 secondi prima di dissolversi (allo 0%) in 1 secondo. Quindi, la scena SHOWROOM2 passerà in dissolvenza in 1 secondo e rimarrà attiva per 15 secondi prima di dissolversi in 1 secondo. Quindi, SHOWROOM3 passerà in dissolvenza in 1 secondo e rimarrà attiva per 15 secondi prima di dissolversi in 1 secondo. L'intera animazione si ripeterà.

Esempi dell'importanza di ogni scena di base utilizzata in un'animazione

Il risultato potrebbe differire da quello "desiderato" a seconda dello stato di TUTTI gli apparecchi di illuminazione in OGNI scena utilizzato nella scena di animazione.

Se ogni scena di base include tutti gli stessi apparecchi di illuminazione (anche se sono spenti)

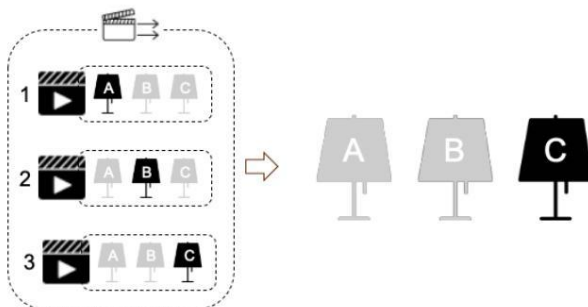

*L'animazione si ripeterà
(Una lampada accesa alla volta)*

Se ogni scena di base NON include tutto le stesse lampade

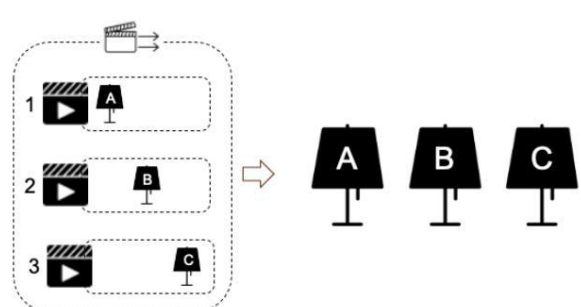

*L'animazione NON verrà ripetuta
(Tutte e 3 le luci saranno accese dopo l'ultimo passaggio)*

Scene basate sul tempo

Una scena a tempo può essere utilizzata per ottenere un diverso livello di oscuramento di una scena o per attivare diversi scenari di illuminazione a seconda del momento in cui viene attivata. Una scena a tempo ha il vantaggio di tramite un timer, può essere attivato in momenti casuali, attivando quindi le scene solo quando necessario. Una scena basata sul tempo viene trattata come una scena completa all'interno del sistema Casambi, indipendentemente dal numero di scene incluse per costruirla. Per questo motivo, le scene contenute in una scena basata sul tempo devono sempre essere attentamente considerate per evitare scenari potenzialmente indesiderati. Le scene basate sul tempo sono progettate principalmente per essere utilizzate in combinazione con sensori di presenza. Le scene basate sul tempo non possono attivare altre scene basate sul tempo, ma possono attivare scene di animazione ripetute.

Sono necessarie almeno due condizioni affinché una scena basata sul tempo funzioni. Una condizione è uno scenario per essere riprodotto solo se la scena basata sul tempo viene attivata durante il periodo attivo definito per quella condizione.

Per creare una scena basata sul tempo

- Seleziona **Modifica** e **+** nell'angolo in alto a destra. Assegna un nome alla scena e seleziona **Aggiungi una scena basata sul tempo**. Nota: per creare una scena basata sul tempo, è necessario che esista già almeno una scena di base.
- Seleziona **"Tutti i giorni"** e imposta quando deve iniziare il periodo attivo delle prime condizioni. Puoi configurare i giorni della settimana, l'ora o selezionare in base all'alba o al tramonto (se hai abilitato la posizione). Una volta impostato, tocca **"Fine"**.
- Imposta il tempo di dissolvenza per la scena che desideri attivare. Questo determinerà il tempo necessario affinché la scena si dissolva in apertura ogni volta che la scena a tempo viene attivata durante il periodo attivo di quella condizione.
- Seleziona **"Aggiungi una scena"** per scegliere la scena da attivare. Puoi anche toccare la scena e modificarne il livello di attenuazione, se lo desideri. Ricorda che il livello di attenuazione sarà relativo a quello della scena originale.
- Eseguire lo stesso procedimento per la condizione successiva. Per aggiungere altre condizioni, selezionare **Aggiungi una condizione**.
- È possibile impostare il nome della scena, il colore dell'icona e l'icona stessa. La scena basata sul tempo può anche essere nascosta dalla visualizzazione utente della scheda *Scene*, se necessario. Riapparirà se è stato selezionato **Modifica**.
- Una volta terminata la modifica della scena basata sul tempo, seleziona **Fine**.

Note:

- Più scene possono far parte di una singola condizione. Tutte le scene contenute in una condizione devono avere apparecchi di illuminazione mutuamente esclusivi (ovvero, ogni scena che fa parte di una singola condizione di scena basata sul tempo deve avere apparecchi di illuminazione diversi da ogni altra scena utilizzata nella stessa condizione. In caso contrario, il funzionamento potrebbe non essere quello previsto, poiché gli apparecchi di illuminazione potrebbero ricevere simultaneamente più comandi in conflitto).
- Le animazioni non ripetute non possono essere utilizzate nelle scene basate sul tempo.
- Se una scena basata sul tempo è attiva durante il periodo di tempo in cui le condizioni cambiano, la condizione successiva verrà impostato automaticamente.
- Poiché l'oscuramento di una scena basata sul tempo viene gestito all'interno della configurazione della scena stessa, l'oscuramento di una scena diurna non è possibile o necessario.

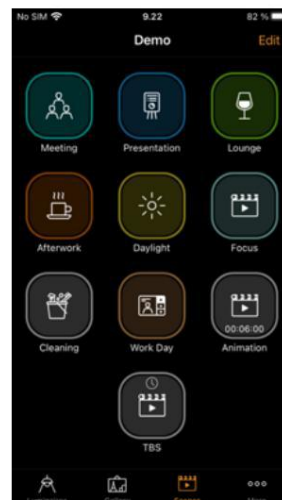
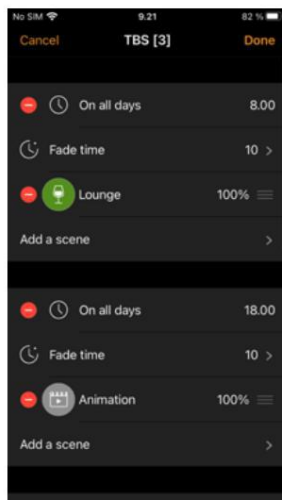
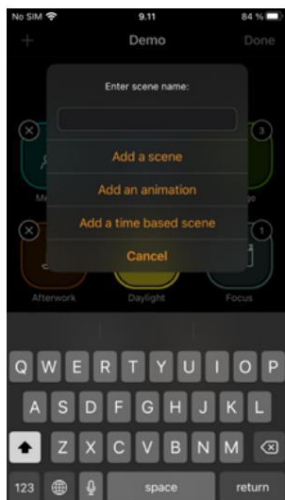

Esempio di una scena basata sul tempo

Viene creata una scena a tempo ("Cucina lwr1 temporizzata") per impostare il livello di luminosità della scena "Cucina lower 1" al 40% tra le 8:00 e le 21:00. Questa è la prima condizione della scena a tempo.

Tra le 21.00 e le 8.00, il livello di oscuramento della stessa scena "Cucina inferiore 1" verrà impostato al 15% (in modo da non essere troppo luminoso se la scena viene attivata durante la notte). Questa è la seconda condizione del tempo basato scena.

La scena non è attiva 24 ore su 24. Un sensore di presenza è impostato per attivare la scena a tempo.

"Cucina lwr1 temporizzata" solo quando viene rilevata una presenza. A seconda di quando viene attivata la scena temporizzata, imposta il livello di luminosità della scena Cucina su un valore inferiore a 1 in modo appropriato.

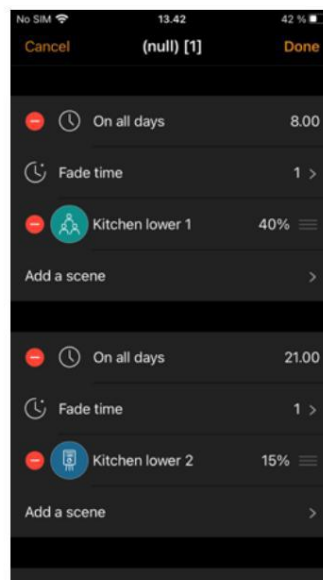

Esempi di perché la configurazione di ogni scena di base utilizzata in una condizione di scena basata sul tempo è importante

Il risultato può differire da quello "desiderato" a seconda dello stato di TUTTI gli apparecchi di illuminazione utilizzati in OGNI scena utilizzata nella scena basata sul tempo.

Se ogni scena di base include tutti gli stessi apparecchi di illuminazione (anche se sono spenti)

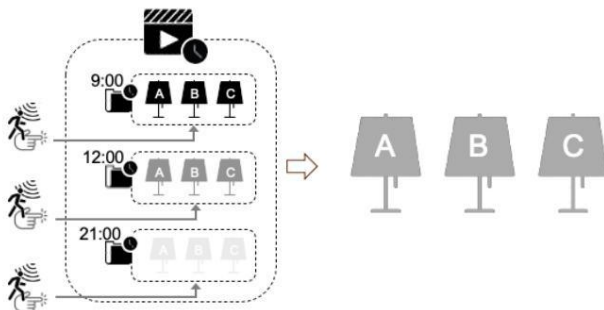

Ogni scena di condizione verrà attivata come previsto (ad esempio, 3 lampade verranno abbassate di luminosità come previsto)

Se ogni scena di base NON include tutte le stesse lampade

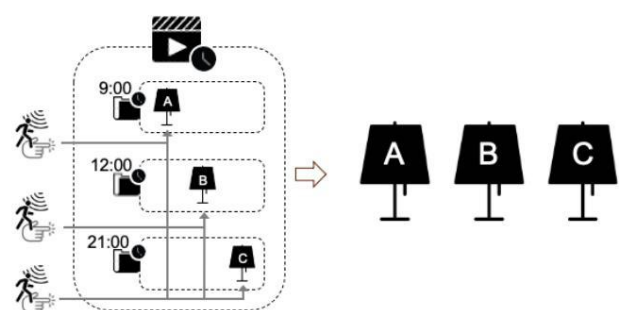

Apparecchi di illuminazione non inclusi in una scena di condizione verrà attivato uno stato di condizione valido precedente (ad esempio, tutte e 3 le lampade accese nell'ultima condizione)

Scheda Altro

Timer

La funzione timer consente di creare uno o più timer configurabili per accendere e spegnere scene in base all'ora, alla data o all'ora di alba/tramonto. Ad esempio, è possibile impostare l'accensione delle luci delle sale riunioni durante l'orario d'ufficio o impostare l'attenuazione delle luci dei corridoi a un livello inferiore durante la notte.

Per impostare un timer, vai alla scheda *Altro* e seleziona *Timer*.

Crea un nuovo timer selezionando **Modifica** nell'angolo in alto a destra e poi **+** nell'angolo in alto a sinistra.

Seleziona il pulsante "Accensione" e imposta quando la scena deve attivarsi. Puoi impostare il timer per attivarsi nei giorni feriali o in una data specifica. L'ora può essere impostata su un orario specifico o può utilizzare gli orari locali di alba e tramonto per attivare la scena. Per utilizzare alba/tramonto, è necessario abilitare la posizione di rete. Consulta la sezione "Impostazioni di configurazione della rete" per istruzioni dettagliate. Tocca "**Fine**" per confermare le modifiche.

Seleziona l'opzione "Spegni" e imposta l'orario di spegnimento della scena. Le opzioni disponibili sono le stesse di quelle disponibili per l'orario di accensione. Puoi anche selezionare "**Dopo**" e impostare la durata di accensione della scena. Tocca "**Fine**" per confermare le modifiche.

Seleziona la scena o le scene che desideri controllare con questo timer nell'opzione **Aggiungi una scena**. Nota che se più scene devono essere attivate dallo stesso timer, devono contenere apparecchi di illuminazione mutuamente esclusivi (ovvero, tutte le scene che fanno parte dello stesso timer devono avere apparecchi di illuminazione diversi). In caso contrario, il funzionamento potrebbe non essere quello previsto, perché gli apparecchi di illuminazione riceveranno simultaneamente più comandi contrastanti).

Imposta il tempo di dissolvenza per la scena. Questo è il tempo necessario affinché le luci nella scena raggiungano il livello di luce definito quando il timer è attivato. La dissolvenza inizierà all'attivazione del timer. Ciò significa che se imposti l'accensione della scena alle 14:05 e imposti un fader a 30 secondi, la scena raggiungerà la massima luminosità alle 14:05:30. La scena si spegnerà anche con la stessa intensità, quindi se la scena si spegne alle 15:00, la luce sarà completamente spenta alle 15:00:30.

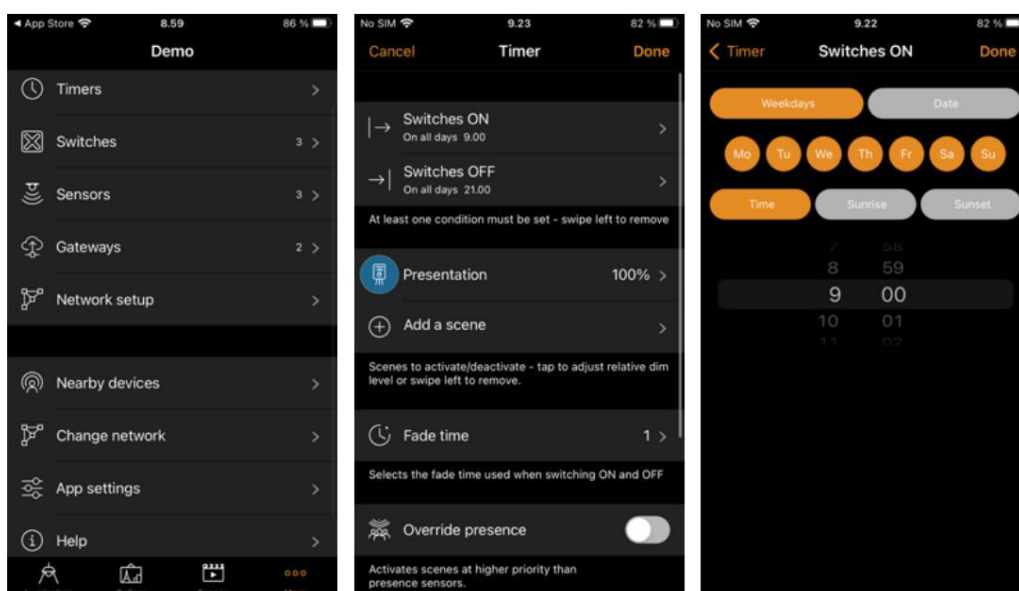

Se un'applicazione utilizza anche rilevatori di presenza e richiede che un timer funzioni indipendentemente dal rilevamento di movimento (ovvero, con una priorità più alta nella gerarchia di controllo Casambi), è necessario abilitare la funzione Override presenza per il timer. Se uno o più timer sono impostati su Override presenza, per garantire che qualsiasi controllo di presenza o timer di base sottostante possa essere ripristinato, almeno uno dei timer Override presenza deve avere un tempo di spegnimento impostato. Consultare l'Appendice per una spiegazione della gerarchia di controllo.

È possibile impostare un timer che rimuove il controllo manuale all'attivazione. Questo ha l'effetto di rimuovere qualsiasi comando manuale attualmente attivo che potrebbe avere la priorità di controllo sugli apparecchi di illuminazione (sia quelli dell'intera rete che solo quelli della scena selezionata dal timer).

Se l'opzione Rimuovi controllo manuale è attivata per un timer senza alcuna scena selezionata, avrà effetto su tutte le lampade nella rete. Se una scena è selezionata anche come parte della configurazione del timer, "Rimuovi controllo manuale" avrà effetto solo su qualsiasi controllo manuale attivo applicato alle lampade nella scena definita e anche la scena del timer verrà attivata normalmente.

È anche possibile abilitare/disabilitare un timer utilizzando il pulsante **Abilitato**. Confermare le impostazioni toccando **Fatto**. Dopo aver salvato un timer, è possibile copiarlo. Aprire nuovamente il timer, scorrere fino in fondo alle impostazioni e selezionare **Salva come copia**.

I timer inviano comandi alla rete solo agli orari specifici impostati. Se si configura un timer per attivarsi a un orario precedente all'orario corrente, non si attiverà finché non raggiunge l'orario di accensione.

la prossima volta (ad esempio, il giorno dopo). Se desideri che un timer si aggiorni a uno stato che sarebbe attualmente attivo, seleziona **Modifica** e quindi seleziona il pulsante **Aggiorna** (freccia a spirale) in alto a sinistra della schermata *Timer*, accanto al +.

Note:

- I timer non necessitano sempre di un orario di accensione o spegnimento se operano allo stesso livello nella gerarchia di controllo. Ad esempio, è possibile impostare più timer per attivare la stessa scena con diversi livelli di luminosità nell'arco di 24 ore. Pertanto, per ciascun timer sarebbero necessari solo orari di avvio, poiché un timer sostituisce automaticamente il timer precedente. Per disattivare un orario di accensione o spegnimento, scorrere verso sinistra (iOS) o tenere premuto (Android) sull'opzione Accensione o Spegnimento. Un pulsante **Elimina** apparirà l'opzione. Selezionarla per disabilitare l'opzione ON o OFF del timer. Verrà quindi visualizzato "Non impostato". Nota: se si utilizza l'opzione "Ignora presenza", il timer deve avere entrambi gli orari di accensione e spegnimento.
- Le unità Casambi tengono traccia dell'ora se almeno un'unità nella rete rimane alimentata. Se tutte le unità sono rimaste senza alimentazione, è necessario risincronizzare l'ora di rete. Per farlo, apri l'app Casambi e connettiti alla rete. Per una rete non condivisa, utilizza lo stesso dispositivo mobile utilizzato per configurare la rete. • I timer possono occupare diversi livelli di priorità nella Gerarchia di Controllo

Casambi a seconda delle funzioni del timer utilizzate (ad esempio, un timer per i giorni feriali ha una priorità inferiore rispetto a un timer per la data).

Per maggiori dettagli, consultare la sezione Gerarchia di controllo nell'Appendice.

Interruttori

Nella sezione *Switch* è possibile configurare gli switch abilitati per Casambi. Tutti gli switch abilitati per Casambi, I pulsanti o i controlli rotanti associati alla rete verranno visualizzati nella vista *Switch* (anche se sono parte integrante di un apparecchio di illuminazione).

Per utilizzare interruttori che accendono e spengono solo l'alimentazione di rete con Casambi, vedere la sezione Interruttore intelligente nell'Appendice.

Per configurare un interruttore, tocca l'interruttore desiderato che vuoi configurare.

Ti verranno presentate varie opzioni a seconda del tipo di switch abilitato per Casambi (ad esempio, quantità di pulsanti disponibili per la configurazione o opzioni di configurazione per un controllo rotativo).

Selezionare il pulsante o il controllo rotativo da configurare. Inizialmente verrà visualizzato "Non in uso". Selezionare questa opzione per aprire un elenco di opzioni disponibili. Le opzioni disponibili visualizzate dipenderanno dal profilo con cui lo switch abilitato per Casambi è stato precedentemente configurato. Alcuni switch abilitati per Casambi hanno più opzioni disponibili rispetto ad altri. Le opzioni possibili potrebbero essere:

- Controlla un apparecchio di illuminazione
- Controlla un elemento
- Controlla un gruppo
- Controllo scena
- Controlla tutte le lampade
- Controlla la priorità
- Funzione di controllo
- Regolare la temperatura di una lampada
- Regolare la temperatura di un gruppo
- Regolare la temperatura di tutte le lampade
- Scene cicliche
- Attivo/Standby
- Presenza
- Presenza/Assenza
- Assenza
- Automazione del curriculum (gruppo)
- Automazione del curriculum
- Scorrere le modalità

Seleziona l'opzione desiderata e consulta l'elenco di ulteriori opzioni presentate che potrebbero dover essere configurate (ad esempio, potrebbe essere necessario selezionare l'apparecchio di illuminazione, il gruppo o la scena da controllare). Potrebbero essere disponibili diverse altre opzioni a seconda della configurazione del profilo dei dispositivi disponibili nella tua rete.

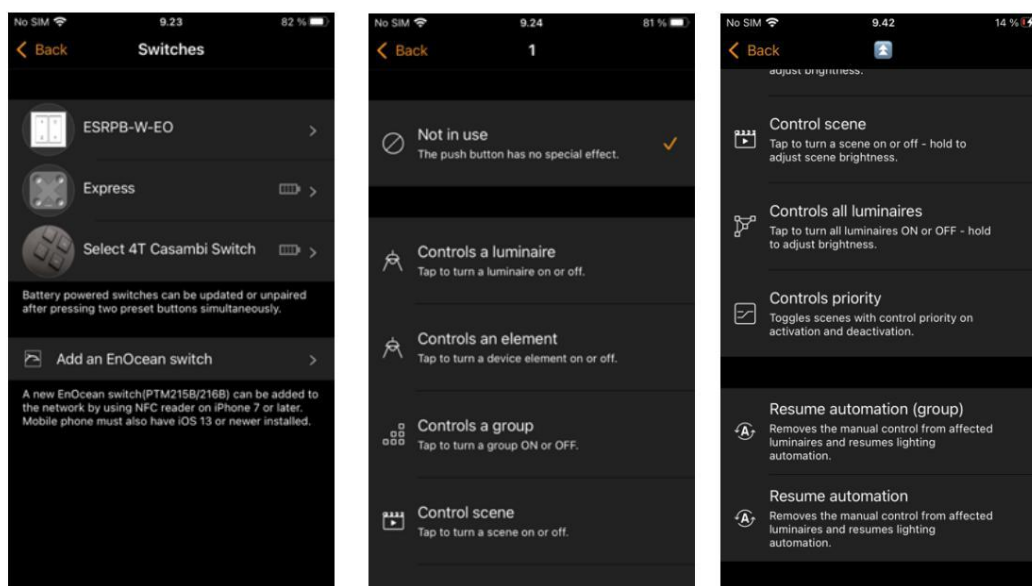

Se si utilizza l'opzione Controlla scena o Cicla scene, è anche possibile Disabilitare la regolazione. La disattivazione della regolazione impedisce che una pressione prolungata del pulsante (o dei pulsanti +/- sull'Xpress) regoli il livello di attenuazione della scena.

Per le opzioni seguenti è anche possibile limitare il livello minimo di oscuramento per evitare che le lampade si spengano.

- Controlla un apparecchio di illuminazione • Controlla un elemento • Controlla un gruppo • Controlla una scena

- Controlla tutte le lampade • Scene cicliche • Attivo/Standby • Modalità cicliche

- Per le opzioni che interessano una scena, il livello di oscuramento minimo viene applicato in relazione al livello di oscuramento della scena impostato. • Qualsiasi valore diverso da 0% del cursore Livello di oscuramento minimo impedirà lo spegnimento delle lampade tramite oscuramento. L'accensione/spegnimento può comunque essere ottenuto accendendo/spegnendo le lampade tramite l'interruttore.
- Il livello minimo di oscuramento non sostituisce il livello minimo di oscuramento impostato nel singolo apparecchio di illuminazione proprietà nella scheda Apparecchio di illuminazione.
- Le opzioni di commutazione che hanno abilitata anche l'opzione Disabilita oscuramento sovrascriveranno la funzione Livello di oscuramento minimo, anche se è ancora possibile regolare il cursore, poiché in tal caso l'oscuramento non sarà possibile.

L'opzione Priorità controlli consente agli switch di attivare scene a diversi livelli nella gerarchia di controllo Casambi. È pensata per l'uso con switch a ritenuta (non con interruttori a contatto momentaneo).

Utilizzando *la priorità dei controlli* è possibile definire un'azione per quando un interruttore è chiuso (stato attivo) e un'altra per quando è aperto (stato inattivo). Inoltre, è possibile definire le priorità di attivazione e disattivazione dell'azione nella gerarchia di controllo Casambi (vedere la sezione Gerarchia dei controlli in appendice per ulteriori informazioni sui diversi livelli disponibili).

Esempi di casi d'uso in cui potrebbero essere necessarie priorità diverse quando un interruttore/contatto è aperto o chiuso: a) La chiusura di un contatto pulito da un relè del sistema di emergenza può attivare una scena in caso di emergenza che non può essere ignorata da nessun altro comando nel sistema Casambi. Quando il contatto viene riaperto al termine dell'emergenza, è possibile attivare un'altra scena con priorità inferiore, in modo che altri comandi automatici Casambi possano essere utilizzati normalmente.

b) Una tessera magnetica per camera d'albergo, dove l'inserimento della tessera richiama una scena di "benvenuto" a bassa priorità, in modo che anche altri interruttori della camera possano essere utilizzati per regolare l'illuminazione. Quando la tessera magnetica viene estratta, attiva una scena di "spento" a priorità superiore a quella manuale, in modo che tutti gli altri interruttori della camera vengano ignorati e le luci rimangano spente.

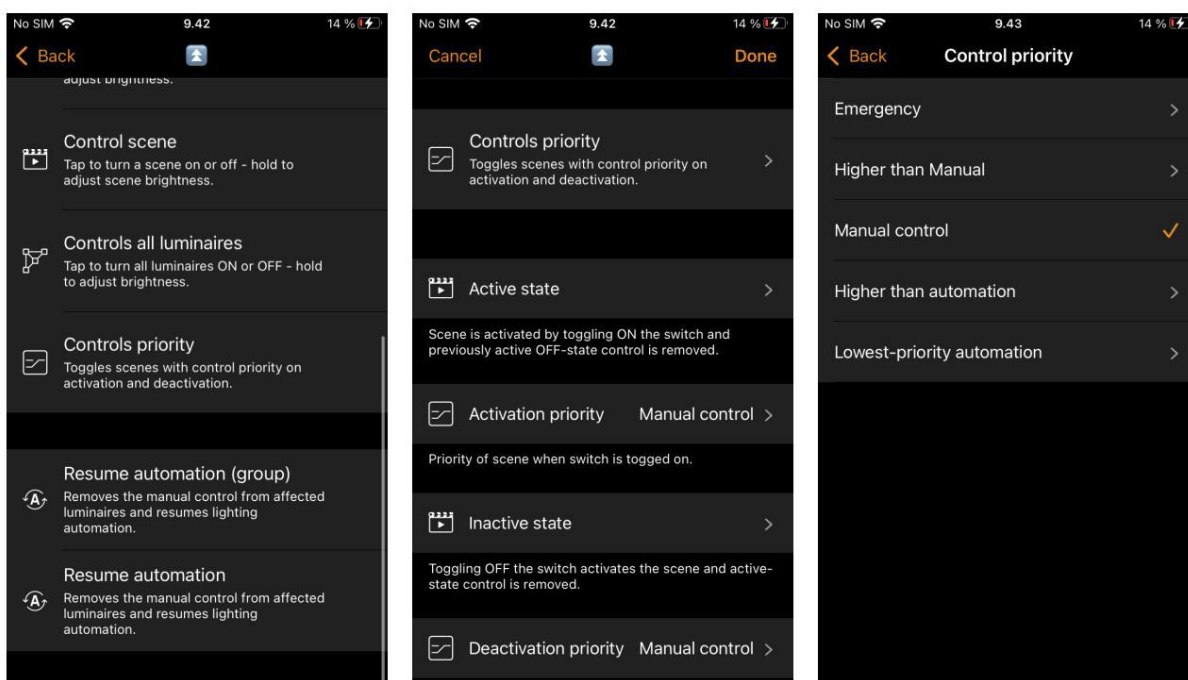

Controlli ed elementi: gli elementi sono singoli canali dimmer o altri controlli non standard che potrebbero essere disponibili tramite un prodotto partner dell'ecosistema Casambi (come un controllo motore). Se il profilo di un'unità è, ad esempio, 4 canali/dimmer, dimmer, dimmer, dimmer, ciascuno dei canali può essere controllato separatamente da quattro pulsanti Xpress. Questo potrebbe essere utile nelle applicazioni RGBW in cui l'app Casambi potrebbe non essere particolarmente pratica da usare.

Una volta configurate tutte le impostazioni, toccare **Fine** e poi nuovamente **Fine**.

Se disponibile, l'opzione Usa interruttore può essere abilitata o disabilitata. Se abilitata, una pressione di un interruttore attiva la funzione impostata (ad esempio, seleziona una scena). Una seconda pressione la disattiva. Disabilitare la funzione Usa interruttore significa che premendo un interruttore si attiva solo la funzione selezionata.

Per rinominare un interruttore, toccalo per aprirne le proprietà. Quindi seleziona il nome.

Al termine, tocca **Indietro** per tornare alla vista principale *degli Switch*.

Suggerimento: se ti trovi nel raggio di azione del Bluetooth dello switch che desideri configurare, identificalo facilmente selezionando *Interruttori* dalla scheda *Altro*. Vedrai quindi una lente d'ingrandimento in alto a destra dello schermo. Tocca la lente d'ingrandimento e ti verrà richiesto di premere un pulsante entro 10 secondi. Premi l'interruttore che desideri configurare e le opzioni di configurazione per quell'interruttore si apriranno automaticamente. Puoi quindi configurare e rinominare quell'interruttore specifico come desideri. Se non ti trovi nel raggio d'azione Bluetooth di alcun interruttore, l'icona della lente d'ingrandimento non apparirà.

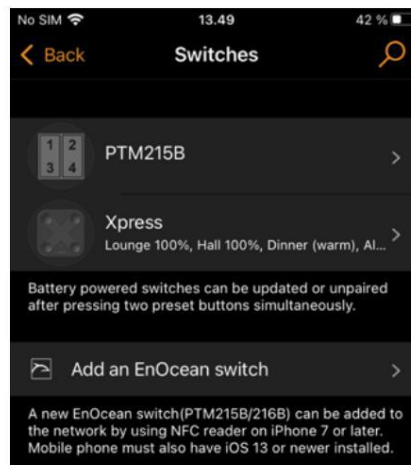

Interruttore Express

Casambi Xpress è un'interfaccia utente wireless che offre flessibilità all'interior design. L'interruttore può essere posizionato ovunque l'utente ne abbia bisogno e offre accesso diretto a tutte le principali funzionalità di controllo dell'illuminazione Casambi.

- Per associare un Xpress, premere due pulsanti preimpostati qualsiasi sull'Xpress (ad esempio, i pulsanti 1 e 3). L'app Casambi aprirà automaticamente la finestra "Trovato un nuovo dispositivo". Verrà richiesto di **aggiungere a "..."** la rete a cui si è attualmente connessi oppure di **aggiungere individualmente a...** Se si seleziona " **Aggiungi individualmente a...** ", verrà visualizzato un elenco di reti possibili (se si sono visitate più reti utilizzando il dispositivo mobile) oppure la possibilità di creare una rete. Si noti che se si è disattivata l'opzione " *Notifica dispositivi non associati*" nelle *impostazioni dell'app*, questo pop-up non verrà visualizzato.
finestra. Potrai invece vedere Xpress nell'elenco dei *dispositivi nelle vicinanze* nella scheda *Altro* .
Da lì seleziona Xpress e scegli la rete a cui vuoi aggiungerlo.
- Dopo aver aggiunto lo switch Xpress alla rete, vai alla scheda *Altro* e seleziona *Switch* per configurare i quattro pulsanti numerati.
- Selezionare lo switch Xpress dall'elenco degli switch disponibili e si aprirà la pagina di configurazione.
Inizialmente, per ciascuno dei pulsanti numerati (1-4) verrà visualizzata la dicitura "Non in uso". È quindi possibile selezionare ciascun pulsante numerato singolarmente e assegnarlo al controllo di un apparecchio di illuminazione, una scena, un gruppo, un elemento o di tutti gli apparecchi di illuminazione. È inoltre possibile assegnare le opzioni di ripristino dell'automazione a un gruppo o all'intera rete. Se è selezionata l'opzione "Controlla scena", sarà anche possibile "Disabilita dimmer" per impedire ai pulsanti +/- di regolare il livello di dimmerazione preimpostato per la scena.
- Dopo aver configurato le impostazioni, toccare **Fine** e poi nuovamente **Fine** .
- È possibile attivare o disattivare la funzione *Usa interruttore* . Quando attivata, la funzione *Usa interruttore* consentirà a ciascun pulsante Xpress di attivare/disattivare l'azione programmata a ogni pressione del pulsante.
Se disattivata, consentirà al pulsante di attivare solo l'azione assegnata.
- Selezionare la funzione "Pressione prolungata di tutti gli OFF" per consentire di tenere premuto qualsiasi pulsante configurabile Xpress (1-4) per circa 5 secondi per spegnere tutte le lampade nella rete. Selezionando la funzione "Pressione prolungata di tutti gli OFF", tutte le lampade nella rete possono essere spente premendo qualsiasi pulsante numerato per circa 5 secondi.
- Puoi anche rinominare l'Xpress e modificarne l'icona per una più facile identificazione. Tocca **Indietro** per salvare le impostazioni e tornare alla schermata *Switch* .

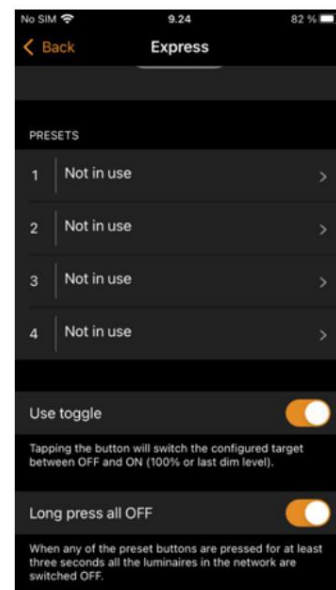
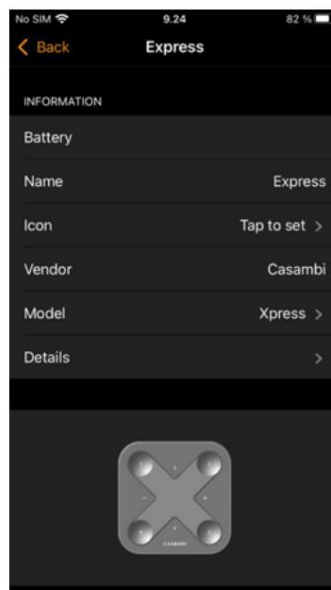
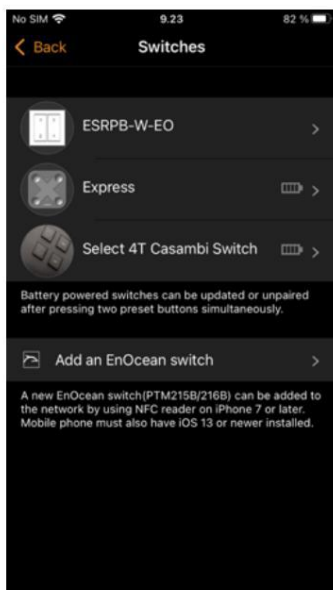

Dopo aver configurato i pulsanti, questi controlleranno la scena, la lampada, il gruppo, l'elemento assegnati o riprenderanno l'automazione (vedere Gerarchia di controllo).

La prima pressione accenderà la scena, la lampada o il gruppo, mentre la seconda pressione li spegnerà (a meno che l'opzione Usa interruttore non sia stata disattivata). I pulsanti + e - consentono di aumentare o diminuire la luminosità dei dispositivi selezionati. I pulsanti **Su** e **Giù** possono essere utilizzati per modificare la temperatura di colore (di una lampada con bianco regolabile) o il rapporto di illuminazione diretta/indiretta, a condizione che la lampada supporti queste funzionalità.

- Premendo contemporaneamente i pulsanti + e – per circa 5 secondi si spengono tutte le luci della rete. Questa funzione non può essere disattivata.
- Premendo contemporaneamente i pulsanti \ddot{y} e \ddot{y} per circa 5 secondi si riprenderà l'automazione per il rete completa. Questa funzione non può essere disattivata.

Disaccoppiamento di un Xpress

Premere due pulsanti preimpostati sullo switch per avviare la procedura di disassociazione. Esistono tre modi per disaccoppiare uno switch Xpress:

1. Selezionando l'opzione *"Disaccoppia dispositivo"* nelle impostazioni dello switch. Tocca lo switch Xpress che desideri desiderare disaccoppiare e scorrere fino in fondo per trovare l'opzione *Disaccoppia dispositivo*.
2. Scorrendo la riga del dispositivo verso sinistra (in iOS) o toccando e tenendo premuto il dispositivo (in Android) nella pagina principale di *Switch*. Quindi tocca **Elimina**.
3. Selezionando l'interruttore dall'elenco *Dispositivi nelle vicinanze* e scegliendo l'opzione *Disassocia dispositivo*.

Assicuratevi che lo switch Xpress abbia almeno uno dei LED ambra acceso durante la disassociazione. Dovrete eseguire la disassociazione prima che lo switch si spenga (nessun LED acceso), cosa che avviene automaticamente se non viene utilizzato per circa 30 secondi.

Se i LED ambra di un interruttore Xpress rimangono accesi o lampeggiano per più di 30 secondi senza che venga premuto alcun pulsante, si consiglia di rimuovere e reinserire la batteria per evitare che si scarichi inutilmente.

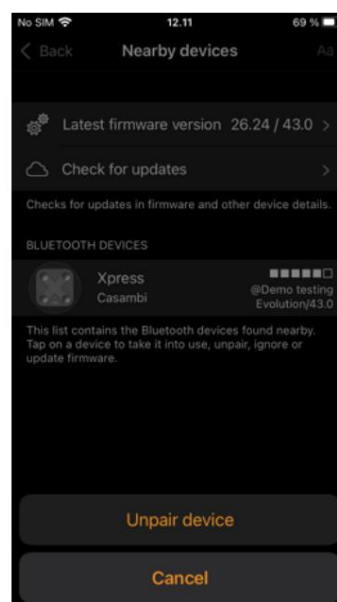
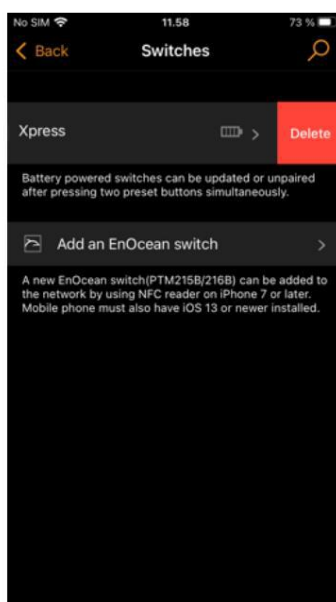
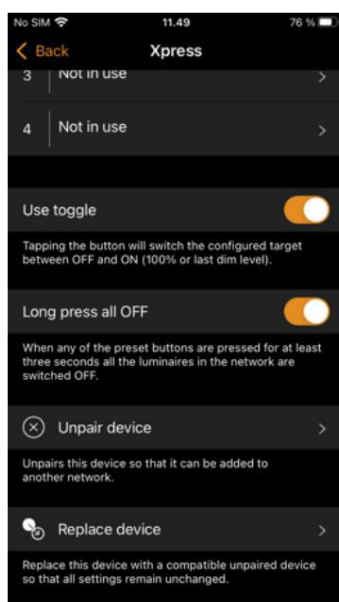

Sensori

I sensori accoppiati appariranno nella pagina *Sensori*, nella scheda *Altro*. Vengono visualizzati i sensori di presenza, di luce diurna e quelli combinati di presenza/luce diurna. Per ridurre al minimo il traffico dati di rete, è possibile disattivare le funzioni di rilevamento del movimento o di luminosità nelle proprietà dei singoli sensori per i sensori in cui non sono necessarie.

Sensori di presenza

Per configurare un sensore di presenza, è necessario abilitare l'opzione *Usa gerarchia di controllo* (vedere la sezione Configurazione di rete/Opzioni di controllo). Si noti che, se non è già stata abilitata in Configurazione di rete/Opzioni di controllo, verrà automaticamente richiesto di abilitare la gerarchia di controllo quando si tenta di configurare il primo sensore in una rete.

Sono disponibili diverse opzioni di configurazione per ciascun sensore:

- Presenza
- Presenza/Assenza
- Assenza
- Automazione del curriculum (gruppo)
- Automazione del curriculum

La funzione Presenza può attivare fino a due scene mutuamente esclusive quando il sensore viene attivato. Attiva una scena quando viene rilevata una presenza e la disattiva quando la presenza non viene più rilevata e il tempo di permanenza è scaduto.

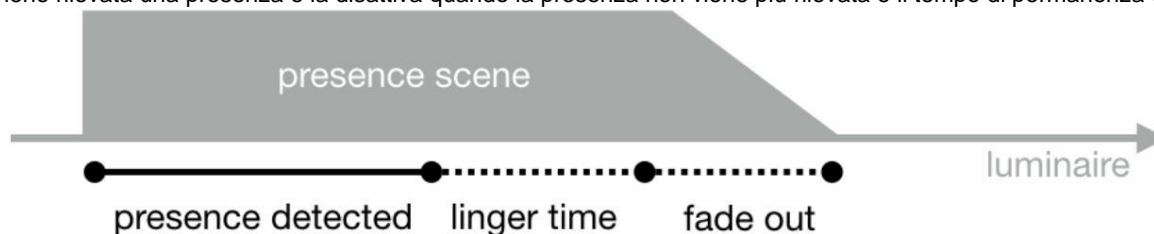

La funzione Presenza/Assenza attiva fino a due scene mutuamente esclusive quando il sensore viene attivato e fino a due scene mutuamente esclusive quando il movimento si arresta e il tempo di attesa termina. Questa funzione attiva quindi una scena quando viene rilevata una presenza e passa alla scena di assenza quando la presenza non viene più rilevata e il tempo di attesa è scaduto.

- Nota: le scene di presenza e assenza **devono contenere tutte le stesse lampade.**

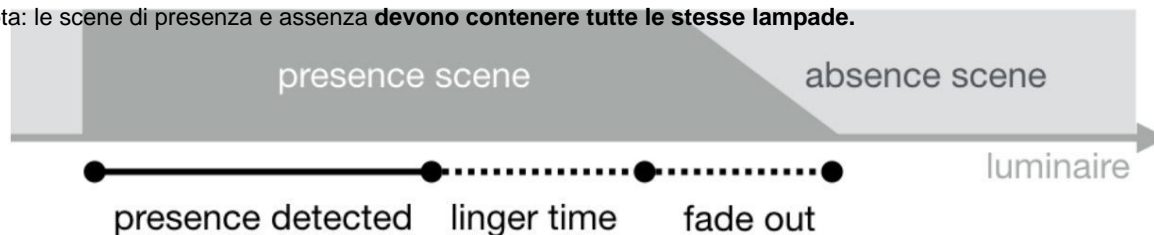

L'assenza rimuove il controllo manuale da una o più scene quando la presenza non viene più rilevata e il tempo di permanenza è scaduto (vedi sotto). Ad esempio, la o le scene vengono attivate manualmente ma disattivate automaticamente.

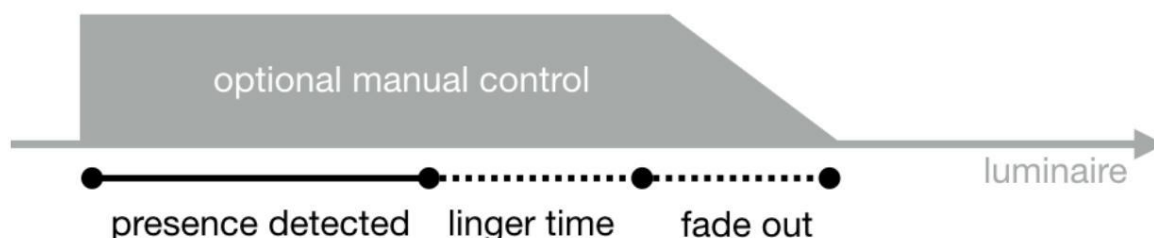

Il controllo locale è specifico del profilo del sensore, quindi non sempre sarà presente nell'app. Se disponibile, consente ai sensori compatibili di controllare solo l'apparecchio di illuminazione in cui è installato, con una "Modalità/Scena" predefinita per Presenza/Assenza.

Il tempo di permanenza è il ritardo tra il termine del rilevamento della presenza e la scadenza della/e scena/e controllata/e.

Il timeout di assenza definisce per quanto tempo la scena di assenza rimarrà attiva. Per impostazione predefinita, è disabilitato (ovvero, La scena dell'assenza non si spegnerà).

Il tempo di dissolvenza è il tempo impiegato dalla scena (o dalle scene) per attenuarsi fino a spegnersi (0%) o per dissolversi nella scena di assenza una volta che la presenza non viene più rilevata e il tempo di permanenza è scaduto.

La rimozione del controllo manuale consente di rimuovere qualsiasi controllo manuale precedente di una scena una volta che la presenza non è più rilevata e il tempo di permanenza è scaduto.

L'attivazione del sensore tramite trigger è visibile solo in modalità Presenza/Assenza e garantisce che il sensore resti inattivo finché la scena Presenza non viene attivata con un altro metodo e rimanga attivo e rilevi il movimento solo finché non scade il timeout di Assenza.

Le due opzioni di ripresa dell'automazione possono essere utilizzate per rimuovere il controllo manuale da un gruppo specifico di apparecchi di illuminazione o da tutti gli apparecchi di illuminazione nella rete.

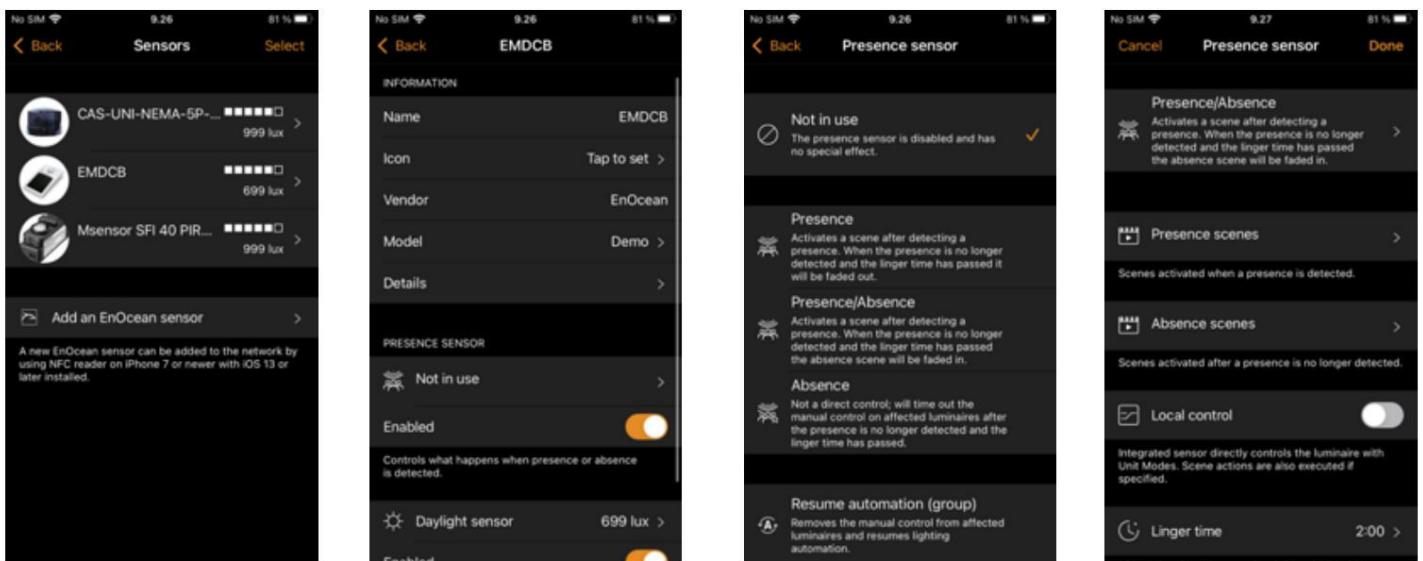

Quando viene rilevata una presenza, un sensore di presenza visualizza l'icona di una persona che cammina in alto a destra dell'immagine dell'icona del sensore principale.

Nota: i sensori PIR a commutazione di rete possono essere utilizzati anche con CBU-ASD o CBU-TED per fungere da sensori abilitati Casambi. Potrebbe essere necessario modificare prima il profilo del dispositivo CBU per abilitare questa funzionalità (vedere "Modifica del profilo di un dispositivo" in Appendice).

È possibile configurare fino a 30 sensori (per reti Evolution) o 10 sensori (per reti Classic) per controllare lo stesso apparecchio di illuminazione.

Sensori di luce diurna

È possibile configurare la sensibilità e la tolleranza di un sensore di luce diurna nell'elenco Sensori nella scheda *Altro*. Tocca l'opzione *Sensore di luce diurna* per aprire le impostazioni.

La sensibilità, che è possibile impostare, determina il tempo di risposta del sensore quando si verificano variazioni nell'illuminazione rilevata.

La tolleranza determina quanto deve essere grande la variazione di illuminazione prima che il sensore reagisca.

Regolare le impostazioni di sensibilità e tolleranza a seconda che si stia semplicemente testando la reazione del sistema o finalizzando la programmazione per il normale utilizzo quotidiano. Generalmente, un'alta sensibilità e una bassa tolleranza sono adatte ai test, ma l'uso normale richiede solitamente reazioni più lente per garantire che rapide variazioni nell'illuminazione misurata non si traducano in rapide variazioni nell'illuminazione artificiale (ad esempio, quando non si desidera che l'illuminazione reagisca, quando una piccola nuvola blocca temporaneamente il sole). Nell'uso normale, la sensibilità è generalmente impostata su un valore inferiore e la tolleranza su un valore superiore. Poiché ogni caso d'uso è diverso, l'utente deve trovare le impostazioni più adatte alla propria applicazione.

Anche il sensore di luce diurna può essere calibrato. Questa CALIBRAZIONE potrebbe essere necessaria, poiché il valore in lux ricevuto dal sensore spesso non corrisponde a quello effettivamente ricevuto sulla superficie sottostante. (Un sensore montato a soffitto rivolto verso il basso riceve luce riflessa, mentre la superficie sottostante il sensore riceve in genere luce diretta). Per immettere un valore di calibrazione, toccare il *valore corrente* e quindi immettere il valore effettivo in lux misurato sulla superficie in questione (ad esempio, un sensore posizionato sopra una scrivania potrebbe misurare 400 lux, ma il valore effettivo in lux misurato da un sensore lux posizionato sulla superficie della scrivania potrebbe essere di 500 lux). Quando si configura una scena di luce diurna a circuito chiuso (per mantenere un livello di luce costante), è possibile impostare il valore in lux di destinazione sul valore in lux che si desidera ottenere sulla superficie della scrivania.

Quando si crea una scena di luce diurna, è possibile scegliere *il circuito chiuso* e altre opzioni e impostazioni di configurazione per i sensori di luce diurna (vedere la sezione Scene di luce diurna).

Nota: se più sensori lux controllano lo stesso apparecchio di illuminazione, verrà utilizzato il valore medio di tutte le letture lux.



Configurazione delle impostazioni per più sensori contemporaneamente

Per configurare le impostazioni di più sensori contemporaneamente, tocca " **Seleziona** " nella vista " *Sensori* " e seleziona tutti i sensori desiderati (selezionando la casella). Tocca " **Fine** " una volta selezionati tutti i sensori desiderati. Quindi, seleziona se configurare le impostazioni del sensore di presenza o del sensore di luce diurna.

- Per i sensori di presenza è possibile impostare la modalità operativa del sensore e le scene da attivare.
- Per i sensori di luce diurna è possibile regolare le impostazioni di *sensibilità* e *tolleranza* (calibrazione simultanea di più sensori non è possibile).

A seconda della selezione, verrai indirizzato alla relativa schermata di configurazione. Imposta i parametri come desiderato. Tocca " **Fine** " al termine e vedrai un messaggio di conferma che ti indicherà quanti sensori sono stati configurati. Tocca " **OK** " per continuare.

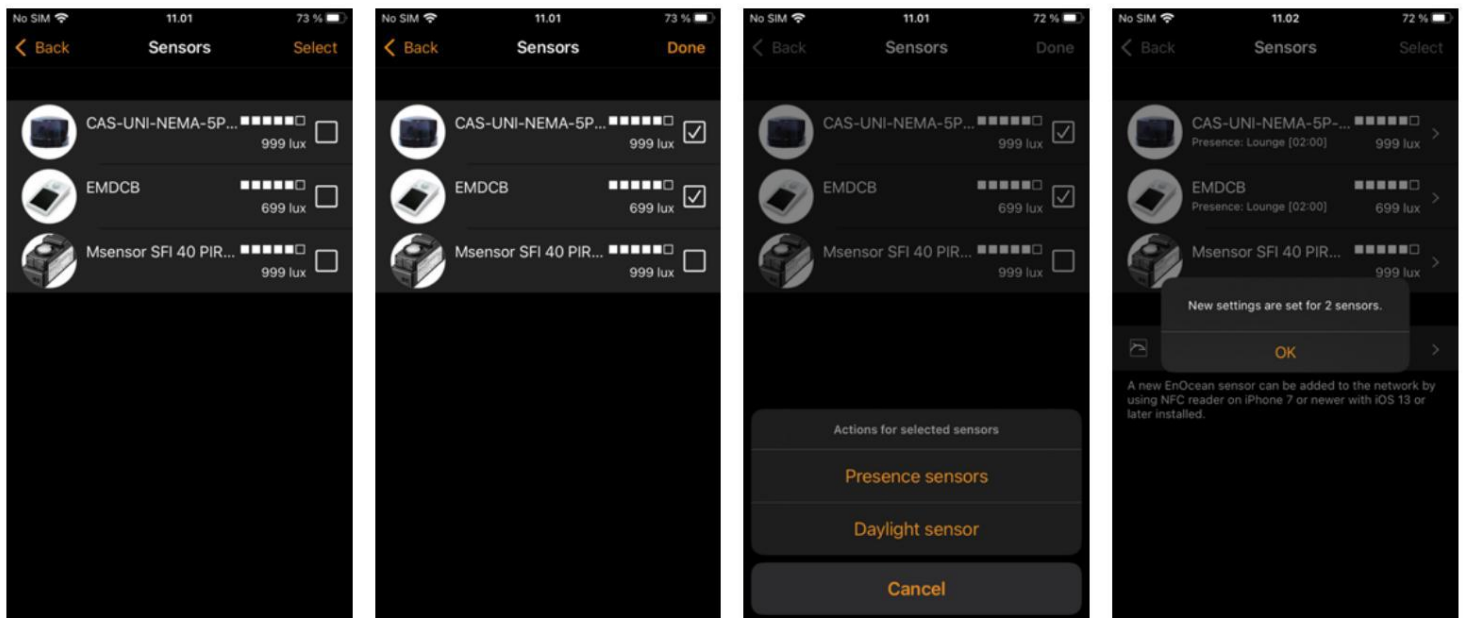

Nota:

- Riavvia sempre la rete (Altro, Configurazione di rete, Configura tutti gli apparecchi, Riavvia rete) se si apportano modifiche alla configurazione della scena dopo che è già stata assegnata a un sensore. Questo garantisce che il sensore riceva la nuova configurazione della scena.

Gateway

Porta Internet

Utilizzando un gateway è possibile controllare da remoto gli apparecchi di illuminazione compatibili con Casambi.

Opzioni di gateway.

- Gateway cloud: deve essere alimentato e, nel raggio d'azione Bluetooth della rete, funge da porta d'accesso per.
- Casambi Gateway (Beta): questo è un dispositivo specifico disponibile solo in versione Beta. Non è generalmente disponibile e le istruzioni per l'uso non sono incluse.
- Questo dispositivo: questo è un dispositivo iOS o Android (ad esempio un telefono o un tablet) alimentato in modo permanente e eseguendo l'app Casambi. Deve trovarsi nel raggio di azione Bluetooth della rete per cui funge da gateway e avere una connessione internet.

La rete da controllare deve essere condivisa come "Solo amministratore" o protetta da password per abilitare l'uso del gateway. Non è possibile utilizzare un gateway su una rete aperta o non condivisa.

Si noti che le reti classiche non dispongono delle opzioni Cloud Gateway o Casambi Gateway (Beta).

Per configurare il dispositivo gateway, seleziona Gateway nella scheda Altro. Se l'opzione Gateway Internet sotto la voce ACCESSO REMOTO è grigia e non può essere selezionata, assicurati che la rete sia condivisa (vedi la sezione Impostazioni di condivisione di questa guida).

Nella sezione SELEZIONE GATEWAY vengono visualizzate le possibili opzioni del gateway.

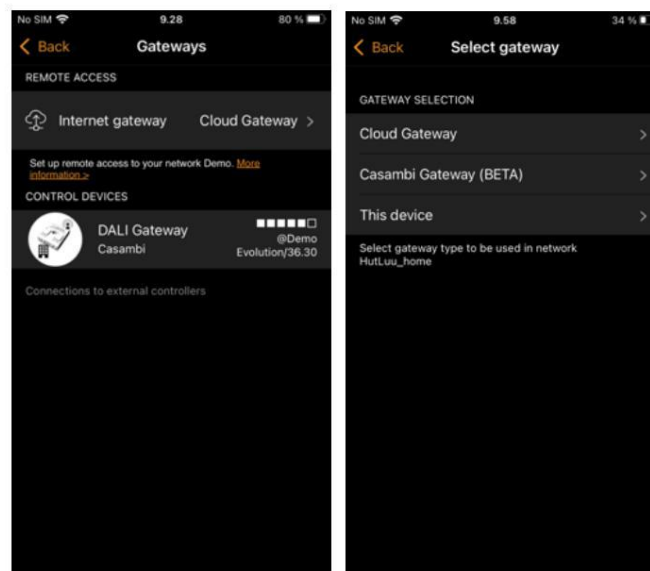

Nota: la funzionalità gateway Casambi si basa su dispositivi e connessioni di terze parti. Per questo motivo, non è possibile garantire un funzionamento continuo e privo di errori.

Se il tuo gateway sembra offline, controlla prima e conferma che la connessione Internet al gateway sia stabile.

Gateway cloud

Selezionare questa opzione se si utilizza il prodotto Casambi Cloud Gateway.

- Quando è selezionato il gateway cloud, viene visualizzato un elenco dei numeri di serie dei gateway alimentati nelle vicinanze. La portata Bluetooth verrà visualizzata in GATEWAY DISPONIBILI.
- Selezionare il dispositivo gateway che si desidera utilizzare e premere **AGGIUNGI ALLA RETE**.
- Il Gateway viene aggiunto alla tua rete e vedrai informazioni su di esso e opzioni per configurazione delle impostazioni del Gateway e connessione al WiFi.
- Le informazioni sullo stato possono mostrare 3 tipi di messaggio:
 - o Online: il gateway è online
 - o Offline: il gateway è offline.
 - o Parziale: questo potrebbe apparire se la connessione non è riuscita completamente. Prova a connetterti Ancora.
- Nelle impostazioni del gateway, "Notifica in caso di disconnessione" significa che verrà inviato un messaggio all'indirizzo email dell'amministratore di rete (i dettagli sono mostrati sotto questa opzione) se il gateway viene disconnesso per qualche motivo. È possibile disattivare questa opzione se non si desidera ricevere la notifica.
- Per connettersi al Wi-Fi, selezionare l'opzione Wi-Fi.
 - o Verranno visualizzate le reti WiFi disponibili nelle vicinanze. Selezionane una e inserisci la relativa password.
 - § Nota che le reti WiFi visualizzate sono solo quelle nel raggio d'azione del Gateway, non quelle nel raggio d'azione del tuo dispositivo mobile
 - o In alternativa, puoi inserire il nome della tua rete WiFi e la password.
 - o Nota: la configurazione Wi-Fi non sarà possibile se il Gateway è già connesso a una rete Wi-Fi. Per utilizzarlo su una rete WiFi diversa, scollegare prima il gateway dalla rete WiFi esistente.
 - o Una volta stabilita la connessione Wi-Fi, verrà visualizzato un messaggio di conferma.
- Per informazioni su queste impostazioni, consultare le sezioni RACCOLTA DATI e INTERVALLO DI SCANSIONE più avanti in questa guida.
- Per disconnettere un gateway Cloud dalla rete, selezionare il simbolo del cestino in alto a destra e confermare il messaggio pop-up. Durante la procedura di disconnessione verrà visualizzata una schermata informativa.
- È possibile rimuovere una connessione Wi-Fi esistente rimuovendo il gateway dalla rete Casambi tramite l'app Casambi.

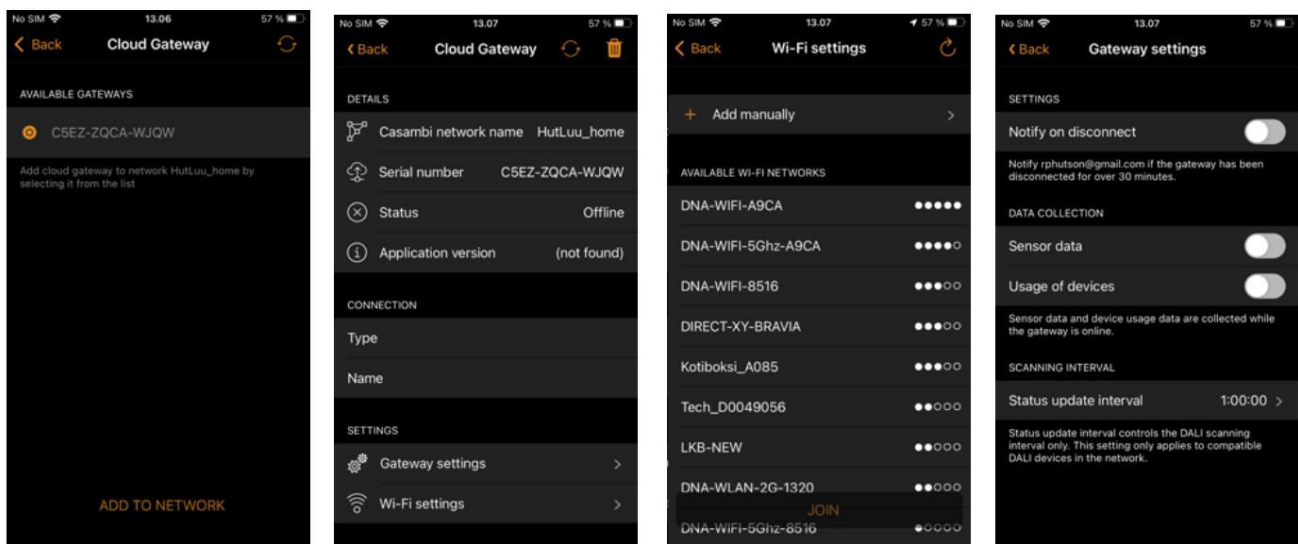

Casambi Gateway (Beta)

Questo è un dispositivo specifico disponibile solo in versione Beta. Non è generalmente disponibile e le istruzioni per l'uso non sono incluse.

Questo dispositivo

Seleziona questa opzione per abilitare il gateway sul dispositivo mobile (telefono o tablet) su cui stai eseguendo la configurazione.

- Abilita Notifica in caso di disconnessione (se lo desideri), in modo da ricevere una notifica sulla rete Indirizzo email dell'amministratore se il gateway viene disconnesso per qualche motivo.
- Per informazioni su queste impostazioni, consultare la sezione RACCOLTA DATI di questa guida.
- Per disconnettere il gateway dalla rete, selezionare il simbolo del cestino nell'angolo in alto a destra e confermare il messaggio pop-up.

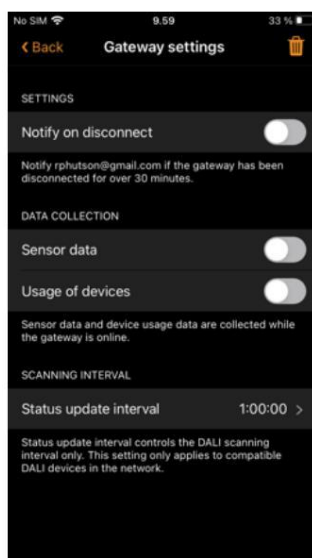

Dopo aver abilitato il gateway su un telefono o tablet, assicurati di aver effettuato quanto segue:

1. L'app Casambi è sempre aperta sul dispositivo gateway. L'app può essere in background quando si utilizzano dispositivi iOS, ma quando si utilizzano dispositivi Android, l'app deve essere attiva e in primo piano.
2. Il dispositivo gateway deve sempre disporre di una connessione Internet affidabile.
3. Il dispositivo gateway deve disporre di una connessione Bluetooth affidabile ad almeno un dispositivo Casambi in la rete.
4. Disattivare tutti gli aggiornamenti automatici sul dispositivo gateway.
5. Il dispositivo gateway deve essere sempre collegato a una fonte di alimentazione.
6. Disattivare tutte le opzioni di risparmio energetico sul dispositivo gateway che potrebbero causare problemi con il Bluetooth o Internet connessione da interrompere.

RACCOLTA DATI

Questa opzione può essere configurata nelle varie impostazioni del gateway. Le opzioni di raccolta dati possono essere abilitate se è necessario accedere separatamente ai dati di utilizzo dei sensori o dei dispositivi della rete. La raccolta dei dati dei sensori e i dati di utilizzo dei dispositivi possono essere abilitati separatamente. L'abilitazione di queste opzioni aumenterà la quantità di dati di rete durante la raccolta e il caricamento delle informazioni dai dispositivi.

Per evitare un utilizzo eccessivo dei dati, si consiglia di abilitare queste opzioni solo quando necessario.

La registrazione dei dati contiene informazioni specifiche del dispositivo, come informazioni sul suo stato e sulle sue variazioni. Alcuni dispositivi potrebbero essere in grado di fornire maggiori dettagli. Ad esempio, un dispositivo DALI potrebbe anche essere in grado di fornire dati su specifiche funzionalità hardware.

Abilitando "Dati del sensore" è possibile caricare dati leggibili del sensore. Ad esempio:

- Segnali di presenza/occupazione (Presenza/Assenza)
- Sensore di luce (lux)
- Temperatura di bordo
- Livello della batteria
- Indicatore di surriscaldamento/sovraccarico (specifico dell'hardware)

"Utilizzo dei dispositivi" consente al gateway di raccogliere e caricare altri dati specifici della rete, come:

- Stato del dispositivo nella rete
- Stato dei controlli del dispositivo, ad esempio dati di oscuramento, livello CCT, impostazioni del colore, ecc.
- Contatori di energia
- Dettagli del produttore dei driver DALI
- Altri dati diagnostici e di manutenzione estesi che possono essere recuperati da (DALI) dispositivi

INTERVALLO DI SCANSIONE

Questo vale solo per i dispositivi DALI nella tua rete. I dati dei sensori e/o dispositivi DALI dalla tua rete possono quindi essere caricati sul servizio cloud Casambi a intervalli definiti dall'impostazione "Intervallo di aggiornamento dello stato". _____

È quindi possibile accedere ai dati utilizzando un'interfaccia software di terze parti idonea, progettata attorno all'interfaccia di programmazione delle applicazioni (API) Casambi.

I dati disponibili per la raccolta dipendono dalle capacità DALI progettate dei sensori o di altri dispositivi utilizzati nella rete. Ad esempio, un dispositivo DALI senza capacità di misurazione termica non può fornire dati sulla temperatura.

Questa opzione potrebbe utilizzare una notevole quantità di larghezza di banda dei dati di rete e rallentare il funzionamento.

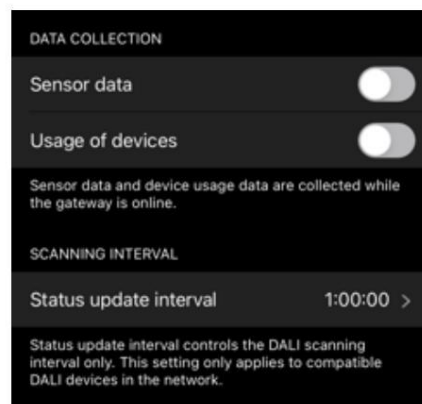

Gateway DALI

Questa funzionalità è disponibile solo se si utilizza il firmware Evolution versione 32.0 (27/03/2020) o successiva.

Un CBU-DCS può essere utilizzato come gateway tra una rete DALI cablata (controllata dall'hardware e dal software del controller DALI) e una rete Casambi wireless. Prima di connettere il CBU-DCS, è necessario che sia in stato di "unpaired" (non associato) e che sia stato applicato il profilo del gateway DALI del CBU-DCS (vedere la sezione Apparecchi di illuminazione per istruzioni su come disaccoppiare e modificare il profilo). Il CBU-DCS deve essere connesso allo stesso bus DALI alimentato del controller DALI. Una volta connesso fisicamente, il CBU-DCS può essere associato alla rete Casambi esistente.

Qualsiasi dispositivo presente nella rete Casambi apparirà quindi come dispositivo DALI standard al software del controller DALI cablato. Ogni dispositivo Casambi utilizza un indirizzo DALI, ma il gateway DALI CBU-DCS no; appare invece come trasparente al software del controller DALI.

I dispositivi Casambi che controllano più di un canale vengono visualizzati dal software del controller DALI come dispositivi DALI a canale singolo; pertanto, i singoli canali non possono essere regolati individualmente dal software del controller DALI, ma solo dall'app Casambi.

I dispositivi Casambi che utilizzano controlli TW, RGB o XY vengono presentati al software del controller DALI come dispositivi DALI o DALI DT8 (Tc/RGB/XY).

Non è possibile indirizzare separatamente più di 64 dispositivi Casambi (limitazione DALI). Se si desidera controllare più di 64 dispositivi, è necessario creare più reti Casambi con un gateway DCS DALI in ciascuna. Se si utilizza più di un gateway DCS DALI in una singola rete Casambi, uno deve controllare solo gli apparecchi di illuminazione (DALI DT6 o DT8) e il secondo solo i dispositivi di emergenza DT1.

Come altri dispositivi Casambi, è possibile rinominare il dispositivo gateway e assegnargli una propria icona.

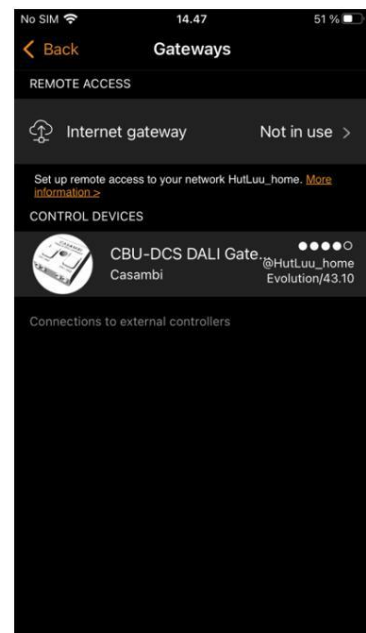
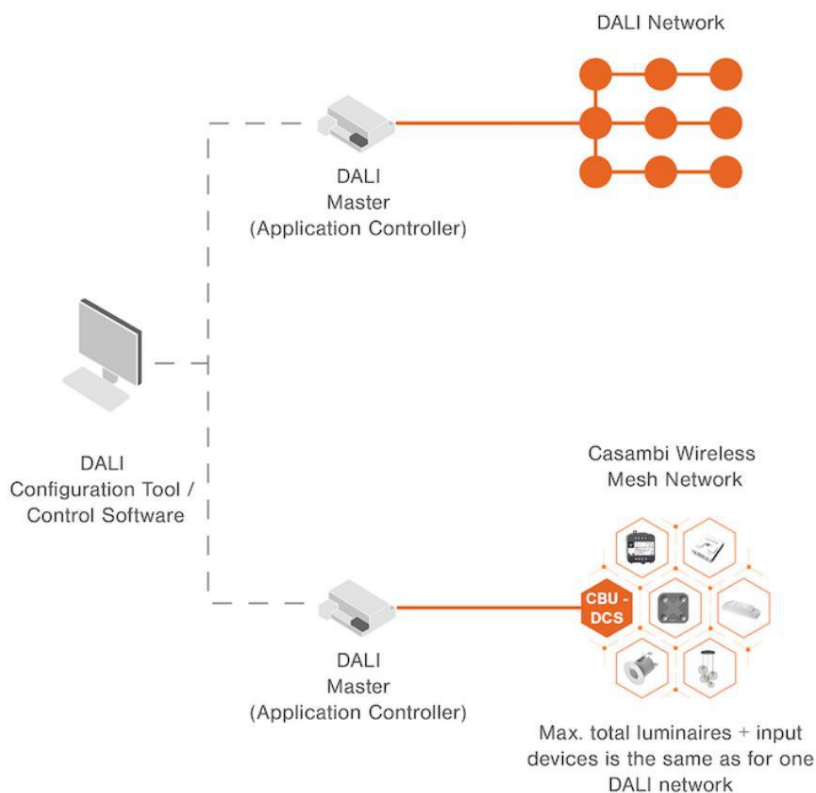

Gateway DALI - Parametri del gateway

L'ambito di controllo definisce quali apparecchi Casambi possono essere riconosciuti dal software di controllo DALI. L'impostazione predefinita è " *Tutti gli apparecchi*". Tuttavia, è possibile limitare l'impostazione agli apparecchi contenuti in una singola scena.

La priorità di controllo definisce la gerarchia in base alla quale il gateway può stabilire la priorità dei comandi inviati dal software DALI:

I comandi superiori a quelli manuali inviati dal sistema DALI sovrascrivono i comandi Casambi nella rete Casambi (ad esempio, i comandi Casambi attivati dall'app Casambi, dai sensori, dagli interruttori, dai timer)

Manuale È l'impostazione predefinita. Consente il controllo dei dispositivi Casambi sia tramite il software del controller DALI che tramite l'app Casambi.

Superiore all'automazione Consente al software del controller DALI di controllare le luci automatizzate tramite sensori di presenza/assenza o timer, ma non quelle controllate manualmente dall'app Casambi.

Automazione a priorità più bassa Consente al sistema DALI di controllare le luci nella rete Casambi che non sono sotto alcuna forma di controllo dall'interno della rete Casambi stessa (ad esempio manualmente, tramite sensori o timer).

Il pulsante **Riprendi automazione (@)** deve essere utilizzato per consentire all'app Casambi di riprendere il controllo completo quando si utilizzano le opzioni di automazione *con priorità superiore a o con priorità più bassa*.

Esportazione sensori Consente ai sensori abilitati per Casambi di essere disponibili come dispositivi DALI-2 nella rete DALI.

Switch di esportazione Consente agli switch abilitati per Casambi di essere disponibili come dispositivi DALI-2 nella rete DALI.

Esportazione del controllo della luce Consente la trasmissione automatica delle modifiche del livello di attenuazione di ogni apparecchio di illuminazione Casambi con indirizzo DALI alla rete DALI.

- Adatto ai sistemi BMS o DALI che si basano sull'osservazione passiva della comunicazione DALI per aggiornare lo stato del livello di luce nel loro sistema, ovvero non inviano richieste DALI ai dispositivi.
- Le modifiche sintonizzabili del bianco e del colore per i dispositivi DALI DT8 non sono disponibili automaticamente.
- I dispositivi non indirizzati (Broadcast) non possono inviare queste informazioni.
- L'abilitazione di questa opzione potrebbe interferire con i controller DALI con controllo master singolo sul bus DALI.

Esportazione delle modifiche CCT Consente la trasmissione automatica delle modifiche della temperatura colore degli apparecchi di illuminazione bianca regolabile DT8 con indirizzo DALI nella rete Casambi alla rete DALI.

BETA – Esportazione dei dati del dispositivo DALI Consente al sistema DALI di raccogliere i dati DALI D4i dai driver compatibili con D4i presenti nella rete Casambi.

BETA – Modalità di emergenza DALI Consente il controllo dei dispositivi DALI DT1 (emergenza) nella rete Casambi da DALI.

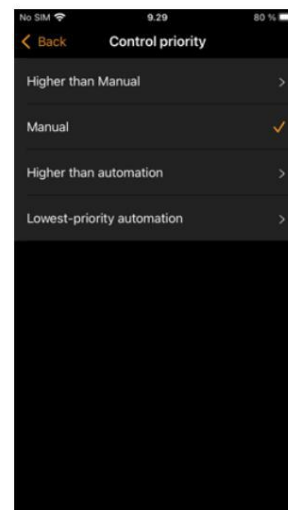
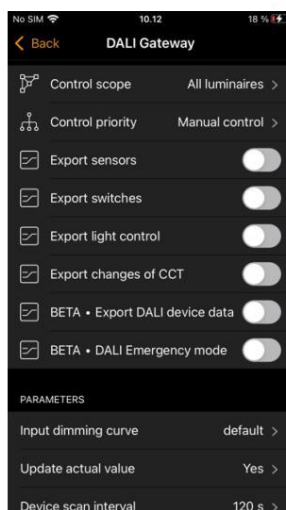
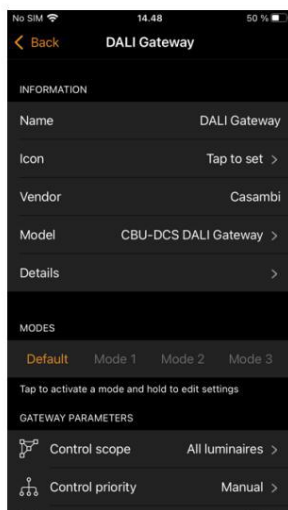

La curva di oscuramento in ingresso definisce il modo in cui i livelli di oscuramento che il sistema DALI invia al gateway DALI Casambi vengono interpretati e inviati all'interno della rete Casambi.

Il profilo del gateway DALI Casambi offre la possibilità unica di controllare qualsiasi tipo di apparecchio di illuminazione da un sistema DALI. Gli apparecchi di illuminazione compatibili con Casambi possono utilizzare curve di dimmerazione lineari, logaritmiche o personalizzate, oppure è possibile utilizzare una combinazione di tutte queste curve di dimmerazione in un'unica rete Casambi. Una curva di dimmerazione del sistema DALI utilizza solitamente la curva logaritmica standard DALI (con incrementi da 0 a 255). Tuttavia, alcuni sistemi di controllo DALI (o adattatori BMS non DALI) possono utilizzare una curva lineare da 0 a 100%. Curve di dimmerazione diverse tra il sistema di controllo e gli apparecchi di illuminazione possono causare un comportamento di dimmerazione non ottimale quando una rete Casambi è controllata da DALI. L'opzione "*Input dimming curve*" offre quindi la possibilità di modificare il modo in cui la curva di dimmerazione del sistema DALI viene trasferita nella rete Casambi.

Le opzioni per la curva di oscuramento in ingresso sono:

- Predefinito: è uguale a Lineare.
- Lineare: trasferisce la curva di oscuramento ricevuta dal sistema DALI "così com'è" alla rete Casambi.
- Logaritmica (DALI): applica una curva logaritmica alla curva ricevuta dal sistema DALI.
 - o Nota che questa impostazione potrebbe non rispondere in modo ottimale se è stato impostato *Aggiorna il livello di oscuramento effettivo* abilitato.

La scelta dell'opzione più adatta dipende interamente dalle combinazioni di curve di oscuramento utilizzate in una configurazione specifica. Sfortunatamente, non è possibile ottenere risultati coerenti quando la rete Casambi contiene apparecchi di illuminazione con un mix di diverse curve di dimmerazione.

Aggiorna il livello di oscuramento effettivo in base alla priorità di controllo definita, ai livelli di oscuramento e allo stato di sintonizzazione i controlli del bianco e del colore (se si utilizzano dispositivi DALI DT8) inviati dal sistema DALI possono essere sovrascritti da Azioni di controllo manuali o automatiche in una rete Casambi. Poiché i casi d'uso variano, potrebbe essere necessario che le modifiche apportate alla rete Casambi siano disponibili/visibili al sistema DALI.

Le opzioni di configurazione sono:

- Sì (predefinito)
 - o Il sistema DALI può interrogare attivamente il livello di oscuramento/colore corrente dal gateway DALI, indipendentemente dal fatto che la modifica sia stata apportata dal sistema DALI o direttamente nella rete Casambi. I livelli di dimmerazione/colore NON vengono trasferiti automaticamente da Casambi a DALI.
- NO
 - o Nel DALI vengono visualizzati solo i cambiamenti di livello/colore inviati dal sistema DALI stesso sistema. Eventuali modifiche apportate alla rete Casambi non sono visibili al sistema DALI.
- Solo con priorità manuale
 - o "Sì (predefinito)" sarà applicabile se la priorità di controllo del gateway DALI è stata impostata su *Priorità manuale*. "No" sarà applicabile se l'impostazione *Priorità di controllo* è impostata su qualsiasi altra impostazione.

In tutti i casi, il sistema DALI deve comunque inviare un comando (query) richiedendo le informazioni più recenti sullo stato del livello di oscuramento/colore (vale a dire che le modifiche nella rete Casambi non vengono trasferite automaticamente direttamente da Casambi a DALI).

L'intervallo di scansione del dispositivo specifica la frequenza con cui il gateway DALI eseguirà la scansione dei dispositivi connessi.

PARAMETERS	
Input dimming curve	default >
Update actual value	Yes >
Device scan interval	120 s >

Limitazioni del dispositivo di input del gateway DALI

Lo standard DALI specifica un massimo di 64 indirizzi di apparecchi di illuminazione DALI e 64 indirizzi di dispositivi di ingresso DALI-2. I dispositivi di ingresso includono pulsanti, cursori, sensori di presenza e sensori di luce.

Un gateway DALI CBU-DCS consente di indirizzare 64 dispositivi di ingresso secondo lo standard DALI, ma può elaborare solo 80 "istanze" DALI-2. Ciò significa che il numero di dispositivi di ingresso possibili nella rete Casambi potrebbe essere limitato a seconda del numero di istanze utilizzate dai dispositivi.

La quantità di istanze del dispositivo di input varia:

- Un singolo sensore di movimento utilizza 1 istanza
- Un sensore di lux/presenza utilizza 2 istanze
- Un singolo pulsante utilizza 1 istanza (ad esempio, un pannello di commutazione a 4 pulsanti utilizza 4 istanze)
- Un interruttore Xpress ha 4 istanze, una per ogni pulsante configurabile (i comandi +, -, su e giù non sono trasferibili tramite il gateway DALI)
- I prodotti Casambi-ready dei nostri partner dell'ecosistema potrebbero utilizzare più istanze a seconda del loro progettazione (ad esempio, il numero di pulsanti individuali che contengono)
 - o Un pannello di commutazione EnOcean utilizza 4 istanze
 - o I driver possono anche essere progettati con input a pulsante e quindi utilizzerebbero almeno 1 esempio

Quando si pianifica l'utilizzo del Gateway DALI in una rete Casambi contenente dispositivi di input, è necessario calcolare il numero di istanze dei dispositivi di input per garantire che la comunicazione tramite il Gateway DALI funzioni come desiderato. Se si supera il limite di 80 istanze, i dispositivi di input saranno comunque indirizzabili (fino a 64 dispositivi), ma alcuni casi non verranno riconosciuti.

Esempi di calcolo dei limiti del dispositivo di input:

- a) 64 pulsanti singoli = 64 istanze DALI = OK
- b) Sensore lux/presenza 45x = 90 istanze DALI = NON OK
- c) 20 sensori di sola presenza + 5 interruttori a quattro pulsanti = 40 istanze DALI (20+(5x4)) = OK

Configurazione di rete

Tutti gli apparecchi di illuminazione nella stessa rete possono essere facilmente controllati nella scheda " *Apparecchi di illuminazione* ". Altri dispositivi vengono visualizzati nella sezione corrispondente della scheda " *Altro* ". Un dispositivo può far parte di una sola rete alla volta. Quando un dispositivo fa parte di una rete, è in stato "associato" e non può essere aggiunto a nessun'altra rete a meno che non venga prima disassociato.

Impostazioni di rete

Per modificare le impostazioni di rete, seleziona la pagina *Altro* > *Configurazione di rete* > *Impostazioni di rete*. Qui puoi modificare il nome della rete, impostare il fuso orario e la posizione della rete. La posizione deve essere impostata se desideri creare timer che utilizzino l'alba o il tramonto locali come trigger.

Puoi anche selezionare se desideri che l'icona di controllo delle lampade vicine sia visibile nelle *lampade* dell'app scheda. Disabilitando l'opzione *Visualizza apparecchi di illuminazione nelle vicinanze*, l'icona di controllo degli apparecchi di illuminazione nelle vicinanze verrà nascosta per tutti gli utenti della rete.

La modalità di rete e le frequenze di rete possono essere configurate solo quando si crea una rete per la prima volta e non possono essere modificate dopo l'attivazione della rete. La modalità predefinita è " *Prestazioni Migliori* " e dovrebbe essere adatta alla maggior parte delle reti. Consultare la sezione "Modifica rete" per istruzioni sulla creazione di una nuova rete.

Le frequenze di rete vengono sempre scelte a coppie. La comunicazione avviene sempre su entrambe le frequenze per ridondanza in caso di interferenze nella rete mesh causate da una fonte esterna.

Una volta completata la configurazione della rete, tocca **Fine** per terminare.

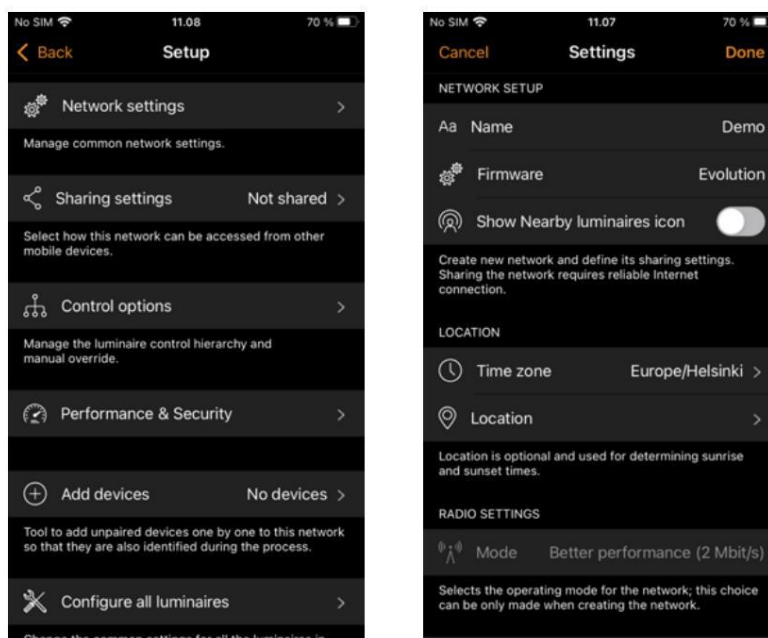

Impostazioni di condivisione

Per controllare le lampade anche con altri dispositivi, è necessario configurare le impostazioni di condivisione. Per poter condividere una rete, il dispositivo mobile deve disporre di una buona connessione Bluetooth e di una connessione Internet affidabile.

Per condividere una rete, tocca *Impostazioni di condivisione* e poi *Condivisione*. Sono disponibili quattro diverse opzioni:

Solo amministratore. La rete non è automaticamente rilevabile da alcun dispositivo, ma è possibile accedere dalla schermata Reti se si conoscono l'email e la password dell'amministratore. Chiunque acceda con l'email e la password dell'amministratore può anche modificare la programmazione della rete. La schermata Reti è accessibile da Altro > Cambia rete o dalla pagina iniziale dell'app selezionando "Le mie reti".

Protetto da password. La rete è visibile ad altri dispositivi, ma gli utenti (visitatori) devono conoscere e immettere una password per accedere e controllare gli apparecchi di illuminazione. Non possono apportare modifiche alla programmazione di rete. Se è necessaria una modifica alla programmazione di rete (ad esempio, per aggiungere altri apparecchi di illuminazione o creare scene), è necessario accedere alla rete utilizzando l'email e la password dell'amministratore. Questo tipo di rete ha quindi due livelli di accesso: visitatore e amministratore.

Aperto. La rete è rilevabile da altri dispositivi e non è richiesta alcuna password per l'accesso dei visitatori. Chiunque disponga dell'app Casambi può accedere a questo tipo di rete e controllare le luci. Non è possibile apportare modifiche alla programmazione. Se è necessaria una modifica alla programmazione di rete (ad esempio, per aggiungere altre lampade o creare scene), è necessario accedere con l'email e la password dell'amministratore. Questo tipo di rete prevede quindi due livelli di accesso: visitatore e amministratore.

Non condiviso. L'accesso alla rete è possibile solo tramite il dispositivo con cui è stata originariamente creata, e i dati di rete non vengono caricati sul servizio cloud. Nota: si sconsiglia di utilizzare questa opzione. Se selezionata, la configurazione di rete viene memorizzata solo sul dispositivo utilizzato per crearla e solo quello specifico dispositivo può controllare le lampade. Se si reimposta, elimina o reinstalla l'app Casambi, oppure si danneggia o si perde il dispositivo mobile, non sarà più possibile accedere alla rete. Se si desidera garantire la possibilità di accesso futuro alla rete o si desidera utilizzare più dispositivi mobili per controllarla, Casambi consiglia di condividere la rete.

Nota: le password perse possono essere recuperate solo con un indirizzo email di amministratore valido.

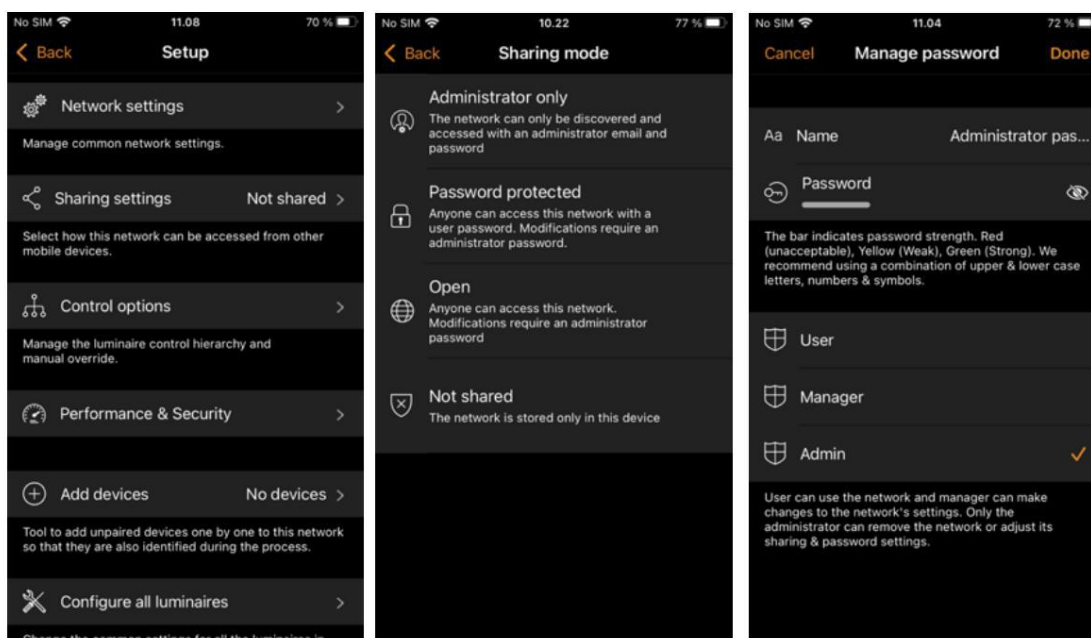

Quando si imposta la modalità di condivisione di rete, è necessario impostare l'indirizzo email e la password dell'amministratore per la rete. Una rete protetta da password richiede anche una password visitatore per consentire ad altri dispositivi di accedere alla rete.

Evolution Networks offre l'ulteriore opzione di sicurezza di definire tre livelli di accesso per ogni tipo di impostazione di condivisione: Utente, Gestore e Amministratore.

L'amministratore ha il controllo completo di tutti gli aspetti della rete.

Il gestore può configurare la rete (ad esempio modificare la programmazione), ma non può creare nuovi account utente, modificare le impostazioni di prestazioni e sicurezza o visualizzare la cronologia della rete.

L'utente può solo utilizzare la rete ma non può apportare modifiche alla programmazione.

Durante la creazione della password, verrà eseguito un controllo della sua robustezza, guidando l'utente nella creazione di una password complessa. È possibile visualizzare la password cliccando sul simbolo "occhio".

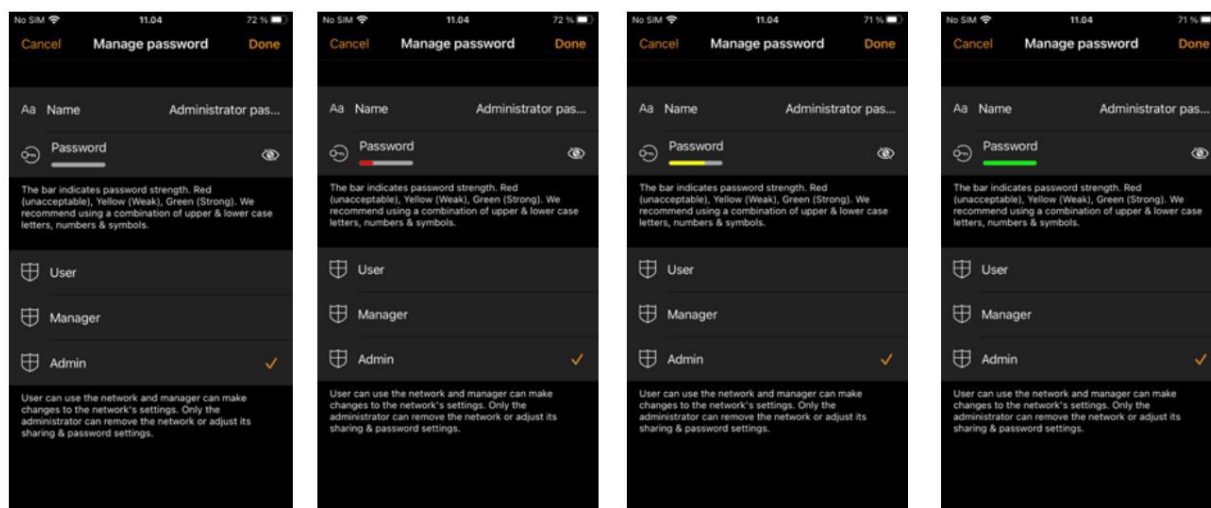

Per salvare le nuove impostazioni, seleziona **"Fine"**. Se l'impostazione di condivisione è diversa da *"Non condiviso"*, tutte le modifiche vengono caricate sul servizio cloud Casambi e la rete è accessibile da altri dispositivi.

Per ulteriori informazioni sulla rimozione e l'eliminazione delle reti, consultare la sezione Modifica rete di questa guida.

La modifica o l'eliminazione degli indirizzi email associati a una rete può essere effettuata in diversi modi.

Gli indirizzi email possono essere associati alle impostazioni di condivisione di Amministratore, Manager o Utente. Chi ha diritti di Amministratore ha la possibilità di modificare o eliminare altri indirizzi email associati ad altri diritti di accesso.

Nella sezione Impostazioni di condivisione è possibile selezionare qualsiasi indirizzo email visibile e modificarlo con un nuovo indirizzo email. Questa opzione potrebbe essere utile se il tecnico incaricato della messa in servizio ha utilizzato il proprio indirizzo email durante la creazione di una rete e desidera poi cederla al legittimo proprietario. L'indirizzo email dell'amministratore può essere aggiornato con l'indirizzo email del proprietario, che può anche essere invitato a inserire la propria password univoca.

Una persona con diritti di amministratore può eliminare le email del gestore o dell'utente che potrebbero essere state associate alla rete.

Se un'email deve essere modificata o eliminata e non si dispone dei diritti di accesso necessari, contattare support@casambi.com. Per evitare modifiche indesiderate, Casambi potrebbe richiedere di dimostrare di essere il "proprietario" della rete (amministratore) o di avere l'autorizzazione del proprietario della rete ad apportare la modifica.

Opzioni di controllo

La pagina Opzioni di controllo consente di definire i controlli di base e di automazione (gerarchia di controllo) di una rete Casambi.

Le opzioni FADE TIME consentono di modificare il tempo di dissolvenza:

- Accensione del dispositivo (ad esempio, quando si accende l'alimentazione di rete)
- Attivazione o disattivazione (ad esempio, utilizzando l'app Casambi, l'interruttore Xpress o l'interruttore Casambi Enabled) • Regolazione della luminosità con interruttori (ad esempio, quando si regola la luminosità utilizzando i pulsanti Xpress + o - o un interruttore Casambi Enabled) interruttore abilitato)
- Interruttore intelligente (ad esempio, quando si regola la luminosità tramite un normale interruttore di rete collegato all'ingresso di rete di un dispositivo che ha abilitata la funzione Smart Switching Dim and Save)

Puoi anche selezionare una delle seguenti opzioni:

Ricorda l'ultimo stato. L'attivazione di questa opzione consentirà alle lampade che sono state dimmerate manualmente dalla scheda "Lampade" dell'app o da un interruttore abilitato Casambi, di tornare a quel livello di dimmerazione quando vengono attivate dalla scheda "Lampade" dell'app o da un interruttore abilitato Casambi. Una scena attivata manualmente dalla scheda "Scene" ricorderà sempre il livello di dimmerazione della scena originale e non il livello di dimmerazione regolato manualmente.

- Ricorda che l'ultimo stato non è lo stesso dello STATO DI AVVIO PER L'ACCENSIONE di una lampada, che è la condizione di avvio quando un apparecchio di illuminazione è acceso.

Attiva i timer all'avvio Quando un apparecchio di illuminazione viene acceso e ha ricevuto l'ora di rete, tutti i timer ad esso associati verranno attivati.

Utilizzare la gerarchia di controllo Per una spiegazione dettagliata della gerarchia di controllo, delle sue priorità e del suo utilizzo con sensori e timer, consultare l'Appendice di questa guida.

Quando la gerarchia di controllo è attivata, diventano disponibili diverse opzioni e viene visualizzato un pulsante @ nell'angolo inferiore sinistro della schermata della scheda Apparecchi di illuminazione per consentire all'utente finale di riprendere manualmente l'automazione della rete, se necessario.

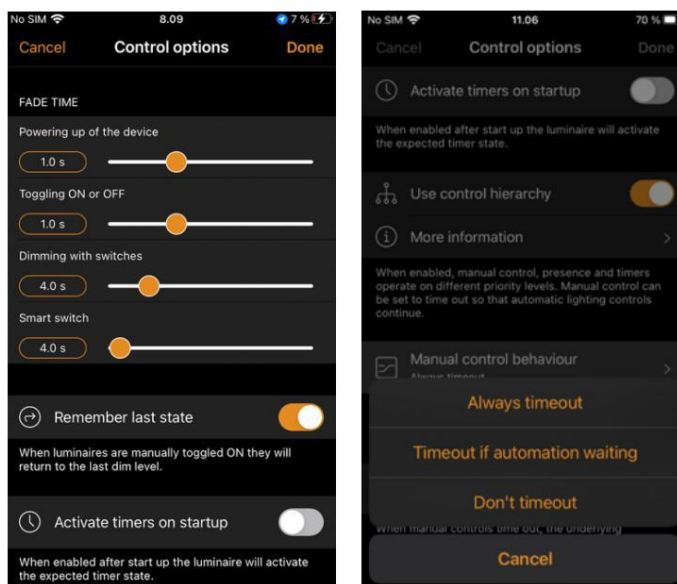

Le opzioni della gerarchia di controllo sono:

Comportamento del controllo manuale Questa opzione consente di selezionare come gli apparecchi di illuminazione devono reagire al controllo manuale e se/quando l'automazione di rete deve riprendere.

- **Il timeout sempre** causerà sempre la scadenza del controllo manuale di un apparecchio di illuminazione (dopo il periodo di timeout).
- **Il timeout in attesa dell'automazione** causerà la scadenza del controllo manuale di un apparecchio di illuminazione solo se, o quando, è controllato dalla gerarchia di controllo. Ad esempio, un sensore di presenza o un timer.
- **Non scadere** impedirà a qualsiasi automazione di rete di influenzare qualsiasi controllo manuale

apparecchi di illuminazione.

Dissolvenza con controllo manuale Questa opzione imposta il tempo entro il quale un apparecchio di illuminazione si spegne una volta scaduto il controllo manuale.

Timeout del controllo manuale Il valore di timeout è il periodo di tempo per cui un apparecchio di illuminazione può rimanere sotto controllo manuale prima che l'automazione della rete riprenda.

È possibile impostare un valore di timeout diverso per ogni singolo giorno feriale, serale e notturno. I valori predefiniti sono 2 ore per il giorno e 30 minuti per la sera, ma possono essere modificati in base alle esigenze dell'installazione.

L'opzione *Utilizza queste impostazioni per l'intera settimana* consente di impostare gli stessi valori per il giorno e la notte per l'intera settimana, anziché dover modificare manualmente i valori per ogni giorno della settimana.

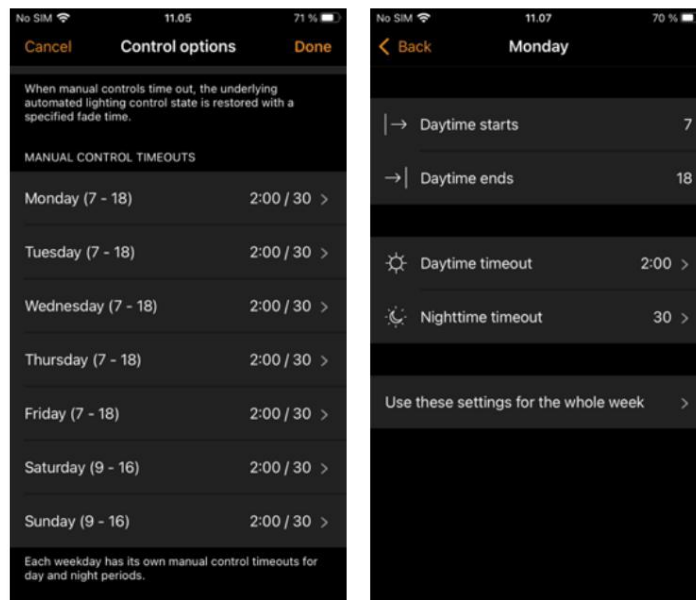

Prestazioni e sicurezza

Questa sezione è visibile nell'app solo per una rete Evolution.

Tempo minimo di segnalazione dei sensori: riduce il traffico dati di rete. Aumenta il tempo necessario per migliorare le prestazioni di rete se non è necessario che i sensori inviino continuamente informazioni.

Consenti dissocia Consente di dissociare i dispositivi da una rete utilizzando l'opzione *Dissocia dispositivo* nelle impostazioni del dispositivo stesso.

Consenti disaccoppia con un gesto. Consente di disaccoppiare i dispositivi tramite la procedura di spegnimento e riaccensione (in genere accendendo e spegnendo un interruttore a parete). Questa procedura viene utilizzata quando è necessario disaccoppiare un dispositivo appartenente a una rete a cui non si ha accesso.

Potenza di trasmissione radio: consente di aumentare la potenza di trasmissione radio al massimo consentito dal dispositivo. In genere, non dovrebbe essere necessario modificare questa impostazione predefinita.

Consenti aggiornamenti firmware Consente o impedisce gli aggiornamenti del firmware, anche se è disponibile una nuova versione del firmware. Disabilitando questa opzione, si eviterà anche la visualizzazione di popup quando è disponibile un nuovo aggiornamento del firmware. Se disabilitata, la responsabilità di verificare la presenza di aggiornamenti del firmware spetta all'amministratore/utente di sistema.

Dispositivi sempre visibili Nasconde o visualizza i dispositivi nell'elenco *Dispositivi nelle vicinanze*. Quando l'opzione è disattivata, è possibile scegliere un intervallo di tempo iniziale per il quale i dispositivi rimarranno visibili quando viene attivata l'alimentazione. Il tempo minimo è di un minuto. Trascorso questo intervallo, i dispositivi scompariranno dall'elenco. Questo intervallo di tempo di visibilità serve per abilitare la possibilità di disassociare i dispositivi dall'elenco *Dispositivi nelle vicinanze*, se necessario.

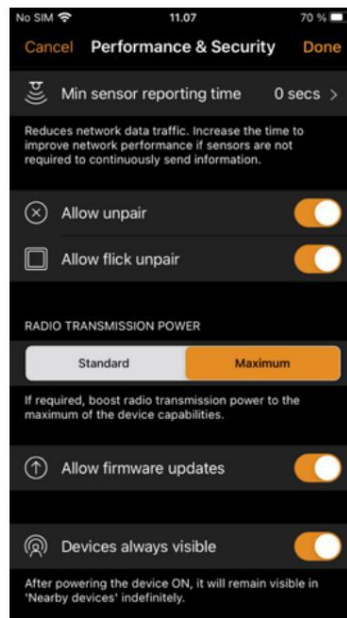

Aggiungi dispositivi

L'opzione Aggiungi dispositivi può essere utilizzata come strumento di messa in servizio per aggiungere dispositivi a una rete e identificarli allo stesso tempo. Quando si aggiunge un dispositivo, è possibile:

- Seleziona una rete •

Seleziona un gruppo a cui apparterrà

- Crea un nuovo gruppo e aggiungi il dispositivo ad esso
- Cambia il profilo del dispositivo
- Rinomina il dispositivo
- Salta il dispositivo (e non aggiungerlo alla tua rete)

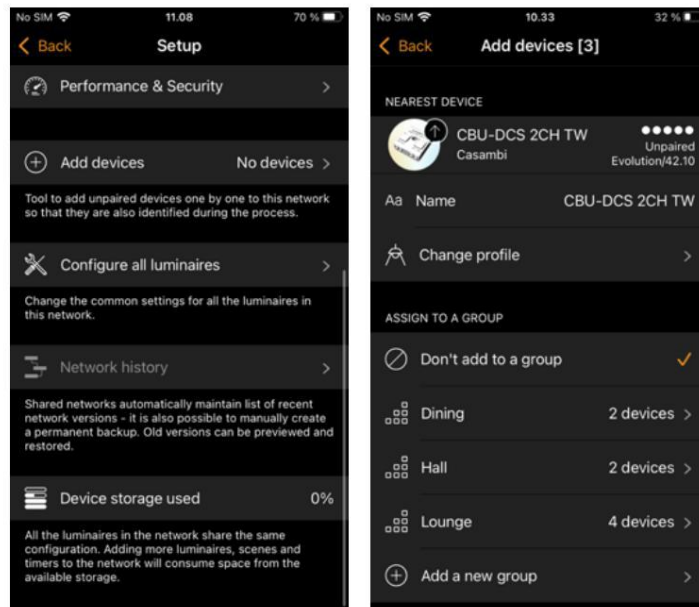

Configura tutte le lampade

È possibile configurare contemporaneamente determinate impostazioni per tutti gli apparecchi di illuminazione in una rete. Questa funzione è utile se si desidera configurare le impostazioni per tutti o per la maggior parte degli apparecchi di illuminazione in rete.

Selezionare l'opzione *Configura tutte le lampade* in *Configurazione di rete*.

Sono disponibili cinque impostazioni configurabili per tutte le lampade:

Configura Smart Switching: consente di selezionare o disabilitare diverse opzioni di *Smart Switch* per tutti gli apparecchi di illuminazione nella rete. Per informazioni dettagliate sullo Smart Switching, consultare la sezione Smart Switch. sezione nell'Appendice.

Avvio -> ultimo stato Imposta lo stato di avvio sull'ultimo stato di tutte le lampade.

Avvio -> modalità predefinita Imposta lo stato di avvio sulla modalità predefinita su tutte le lampade.

Salva stato corrente Imposta lo stato corrente come modalità predefinita per tutte le lampade.

Riavvia rete Può essere utilizzato per riavviare la gerarchia di controllo e la rete mesh. Questo può essere utile se si desidera riavviare i dispositivi per testare l'impostazione del programma più recente (ad esempio, verificare se un'impostazione programmata di recente il sensore si attiva correttamente) o se si elimina un timer che era già in esecuzione prima dell'eliminazione.

Se in seguito si desidera ripristinare le impostazioni originali di una singola lampada, è possibile farlo accedendo alle proprietà di ogni singola lampada nella scheda *Apparecchi* e modificando il parametro.

Nota: i comandi vengono inviati immediatamente alle lampade quando si seleziona l'opzione. Prestare particolare attenzione a non selezionare "*Disabilita interruttore intelligente*" a meno che non si sia certi di voler applicare il comando alla maggior parte. apparecchi di illuminazione, poiché non esiste un'opzione per riattivare la commutazione intelligente per tutti gli apparecchi di illuminazione contemporaneamente (è necessario farlo individualmente aprendo e modificando le proprietà di ciascun apparecchio di illuminazione nella scheda *Apparecchi di illuminazione*).

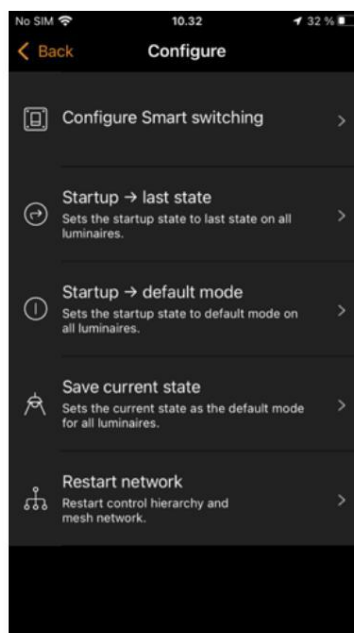

Cronologia della rete

La cronologia di rete consente due opzioni di ripristino: BACKUP e SNAPSHOT. Entrambe le opzioni sono copie archiviate del programma di rete. La differenza tra le due è che *gli Snapshot* vengono salvati automaticamente, mentre *i Backup* vengono creati e archiviati manualmente.

Verranno salvati automaticamente cinquanta snapshot. Se ne vengono salvati più di 50, il più vecchio verrà rimosso per fare spazio a quelli nuovi. Un nuovo snapshot di rete viene creato ogni volta che si modifica la configurazione di rete. Gli snapshot hanno solo data e ora e non possono essere rinominati. Il loro scopo è consentire di tornare rapidamente a una configurazione di rete precedente in caso di errore durante la programmazione (un po' come la funzione "annulla" disponibile sui PC).

Per creare un backup permanente è necessaria una connessione Internet. Seleziona "*Crea un nuovo backup*" e inserisci una descrizione (nome) per il backup. Il backup viene automaticamente contrassegnato con data e ora. Viene visualizzato anche il dispositivo su cui è stato creato il backup/snapshot. I backup vengono archiviati sul server cloud e non possono essere rimossi.

Per ripristinare un backup o uno snapshot, seleziona prima il backup o lo snapshot dall'elenco di quelli disponibili backup/snapshot. Apparirà quindi un menu con le opzioni **Anteprima**, **Ripristina** e **Annulla**.

Selezionando **Anteprima** si ottiene un esempio visivo di come apparirà la configurazione nell'app quando si decide di ripristinare quel particolare backup o snapshot. Selezionare "**Ignora**" in alto a destra dello schermo per uscire dall'immagine di anteprima. È quindi possibile decidere se **ripristinare** il backup/snapshot o **annullarlo**.

Durante il ripristino di un backup, il sistema verifica eventuali modifiche apportate tra la versione corrente della rete e quella da ripristinare (ad esempio, l'aggiunta o la rimozione di dispositivi).

Se vengono rilevati conflitti, il sistema cercherà di risolverli, se possibile. Potrebbero essere visualizzati messaggi popup per indicare problemi che potrebbero non essere stati risolti o per informare che i dispositivi aggiunti dopo il backup ripristinato sono stati organizzati in un gruppo specifico per una facile identificazione.

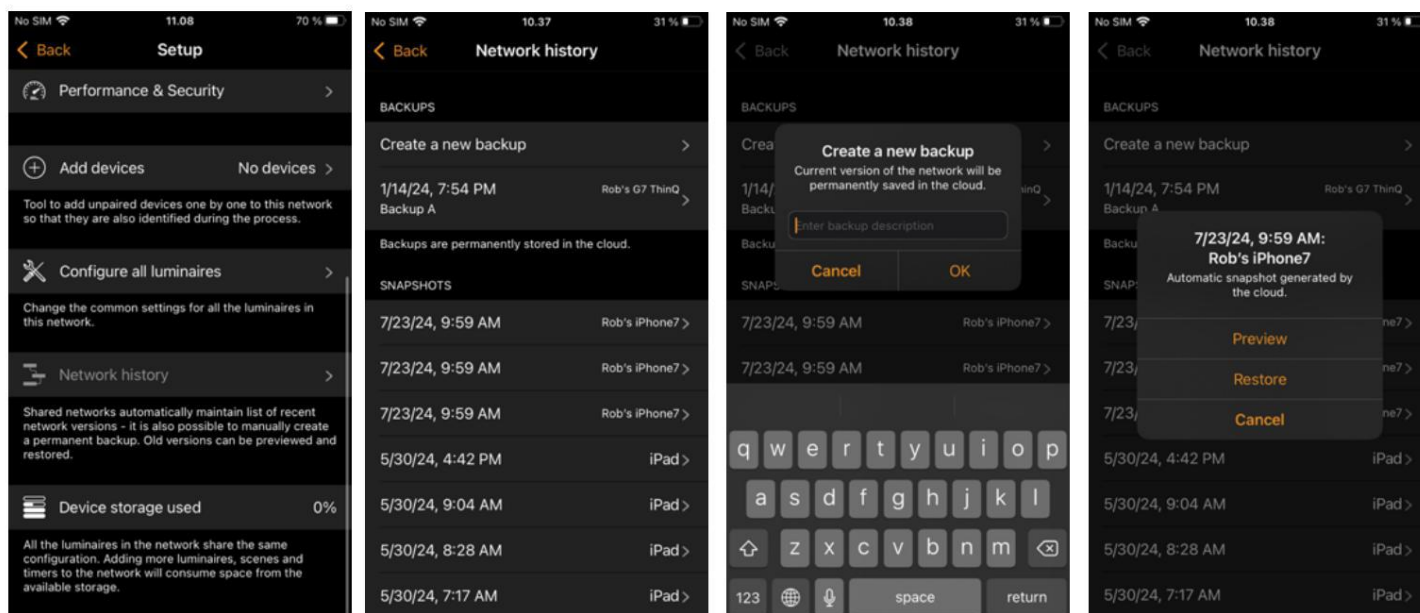

Aggiorna al firmware Evolution

L'aggiornamento di una rete esistente da Classic a Evolution è un processo che richiede molto tempo, prevede molti passaggi e potrebbe richiedere diversi passaggi manuali oltre a quelli eseguiti dall'app Casambi (ad esempio, i dispositivi alimentati a batteria devono essere aggiornati individualmente).

Si consiglia di aggiornare una rete Classic esistente e pienamente funzionante a Evolution solo se:

1. Hai già 127 dispositivi nella tua rete Classic e desideri aggiungerne altri.
2. Devi assolutamente utilizzare una funzionalità o una caratteristica offerta solo da Evolution.

Per maggiori informazioni sui vantaggi derivanti dall'utilizzo di una rete Evolution, consultare la sezione [Cambia rete](#).

Prima di effettuare l'aggiornamento a una rete Evolution, assicurati che:

1. Tutti i dispositivi nella tua rete Classic sono compatibili con Evolution. Puoi verificarlo visualizzandoli nell'elenco dei *dispositivi nelle vicinanze*. Tutti i dispositivi nella tua rete devono visualizzare una piccola scritta "Classic" accanto alla versione del firmware e al nome della rete. Se non vedi la scritta Classic, il tuo dispositivo non è compatibile con le reti Evolution.
2. Controlla e prendi nota dell'impostazione Modalità *radio* delle reti classiche (*Bilanciata/ Prestazioni migliori*).
3. È presente una connessione Bluetooth alla rete.

Per avviare il processo di aggiornamento, selezionare l'opzione *Aggiorna al firmware Evolution*.

Si aprirà una nuova finestra di aggiornamento della rete, dove potrai scegliere se **avviare** o tornare **indietro**. Seleziona l'opzione **Avvia** per continuare e i dispositivi della tua rete verranno verificati per la compatibilità con Evolution.

Dopo questo controllo di compatibilità, ti verrà presentato un elenco dei nomi di tutti i dispositivi non compatibili. Sarà quindi necessario sostituirli fisicamente con nuovi dispositivi compatibili con Evolution se si desidera procedere con l'aggiornamento del firmware.

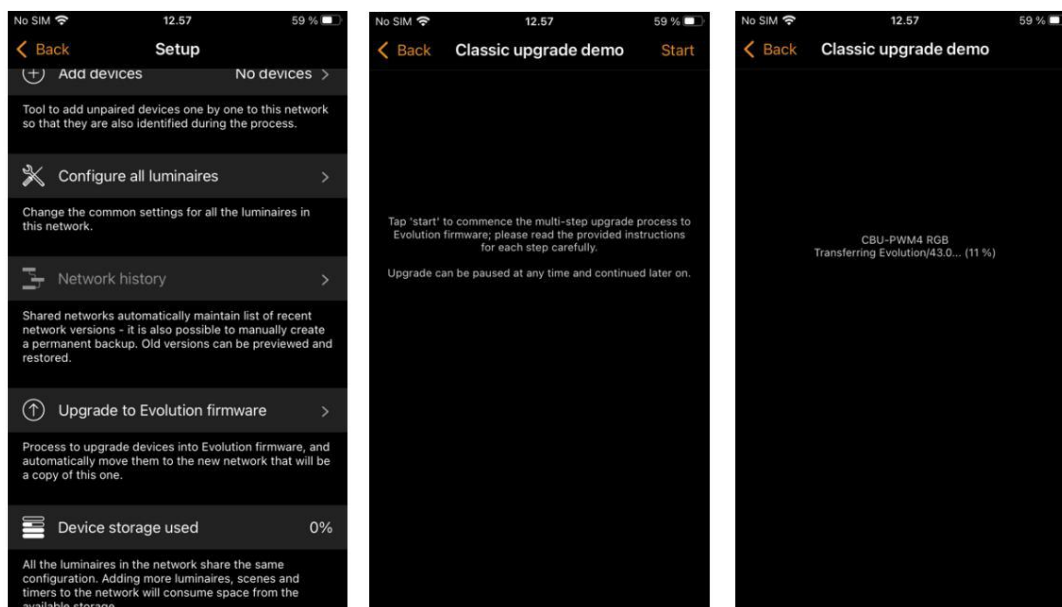

Se tutti i dispositivi sono compatibili, il firmware di ciascun dispositivo verrà aggiornato. Questo processo potrebbe richiedere del tempo se sono presenti molti dispositivi nella rete e potrebbe essere visualizzato il messaggio " *In attesa di dispositivi 1/x*".

A questo punto è ancora possibile selezionare **Annulla aggiornamento** o **Indietro** (in alto a sinistra). È anche possibile visualizzare l'avanzamento dell'aggiornamento (1 - 100%) dei dispositivi Casambi nella scheda *Apparecchi di illuminazione*. Tornare ad *Aggiorna firmware Evolution* per continuare con l'aggiornamento.

Una volta aggiornati tutti i dispositivi, verrà visualizzato un messaggio *di aggiornamento pronto*. A questo punto, è ancora possibile **annullare l'aggiornamento**.

Se desideri continuare, seleziona **Continua** (in alto a destra) per verificare e configurare i dettagli della nuova rete, quindi seleziona **Fine** al termine. Nota che le stesse impostazioni della Modalità Radio (Bilanciata/Prestazioni Migliori) utilizzate in precedenza per la rete Classic devono essere utilizzate anche per la nuova rete Evolution.

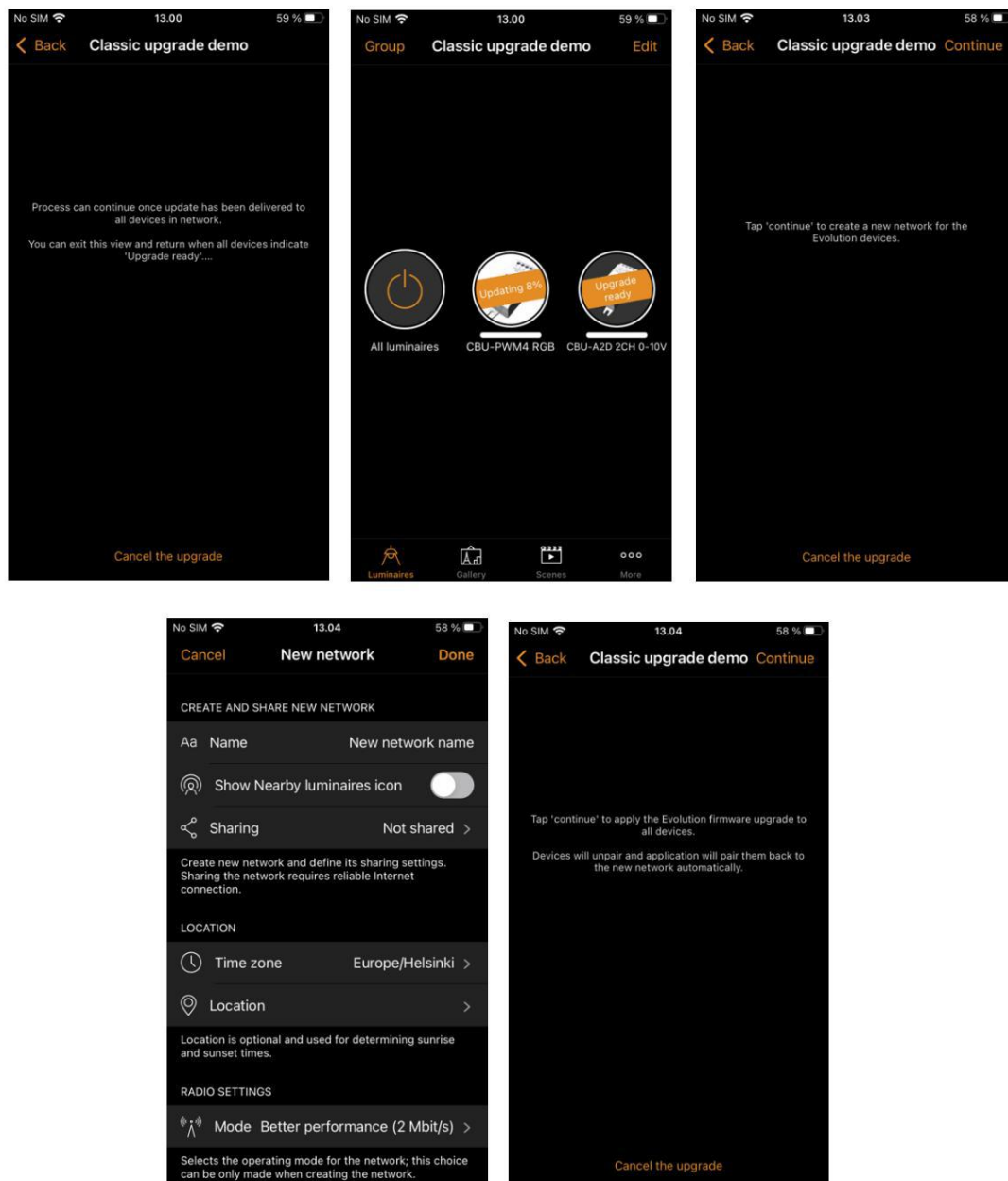

Seleziona di nuovo **"Continua"** per continuare con l'aggiornamento della rete. L'app Casambi visualizzerà un avviso che non sarà possibile tornare alla versione Classic dopo questo passaggio. Una rete Evolution non può essere ripristinata alla versione Classic.

Se è necessario ripristinarla, non c'è altra soluzione che disaccoppiare ogni dispositivo singolarmente, ripristinare il firmware di ogni dispositivo su Classic individualmente e creare e programmare da zero una nuova rete Classic.

A questo punto è necessario selezionare **OK** per continuare.

Il processo di aggiornamento dissocerà tutti i dispositivi dalla rete Classic e li accoppierà alla nuova rete Evolution.

Se la rete contiene molti dispositivi, si consiglia di spostarsi fisicamente nell'area di installazione per Aiuta l'app Casambi a trovare tutti i dispositivi nella rete.

Al termine del processo di aggiornamento, verrà visualizzato il *messaggio "Aggiornamento completato"*. Ora puoi chiudere il processo di aggiornamento selezionando **"Fine"**.

Se nella rete Classic erano presenti dispositivi alimentati a batteria, questi verranno visualizzati come offline nella nuova rete Evolution. Per utilizzare questi dispositivi, è necessario aggiornarli manualmente e aggiungerli alla nuova rete utilizzando l'opzione *"Sostituisci dispositivo"*.

La voce relativa alla vecchia rete Classica continuerà ad apparire nella schermata "Cambia rete". Continuerà inoltre a mostrare la presenza di dispositivi nella rete. Dopo aver verificato il corretto funzionamento della nuova rete Evolution, puoi eliminare la vecchia rete Classic.

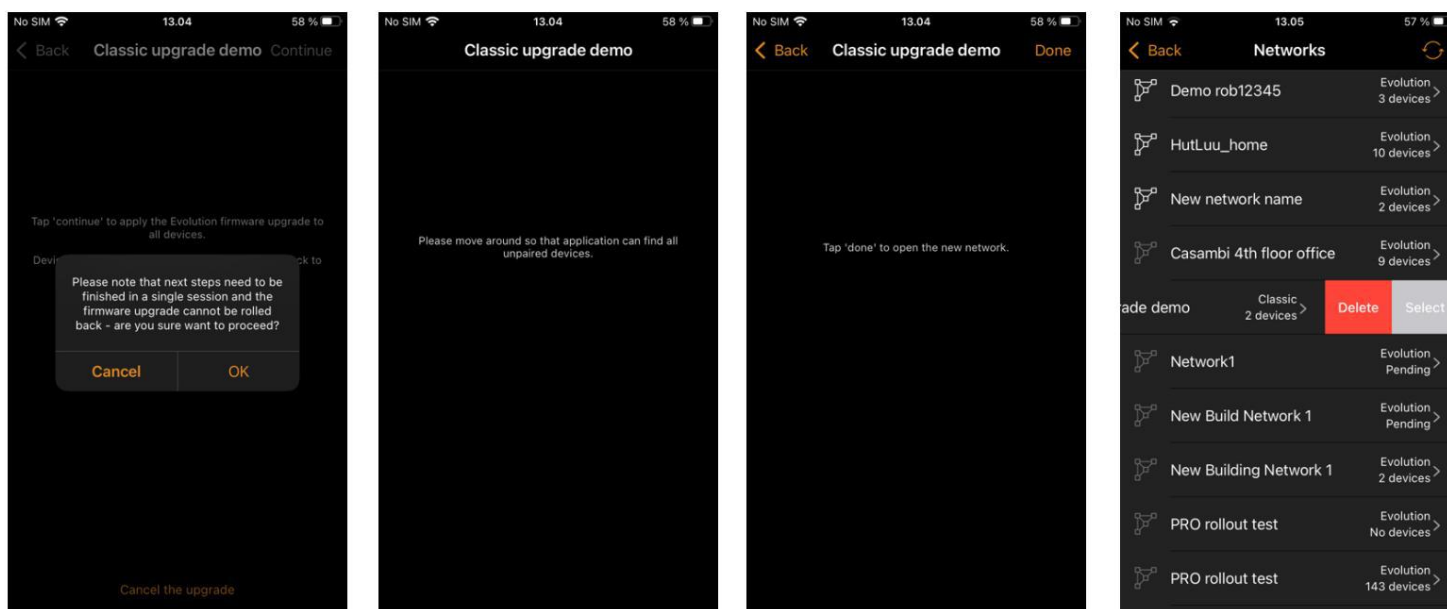

Spazio di archiviazione del dispositivo utilizzato

Questa non è un'opzione, ma mostra la quantità di spazio di archiviazione in memoria (in %) utilizzata su ciascun dispositivo Casambi per memorizzare la configurazione di rete. Viene visualizzato un solo numero, poiché l'intera configurazione di rete è memorizzata in modo identico su ogni dispositivo Casambi nella rete.

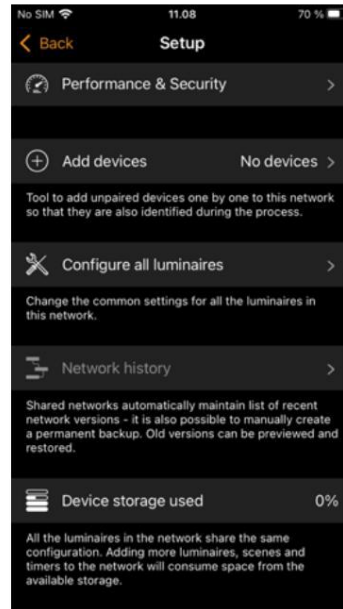

Dispositivi nelle vicinanze

La pagina Dispositivi nelle vicinanze mostra un elenco di tutti i dispositivi abilitati per Casambi che si trovano nelle vicinanze.

Nell'elenco è possibile visualizzare l'immagine dell'icona del dispositivo, il nome, il produttore, il tipo di rete, la versione del firmware, la potenza del segnale e lo stato di associazione o il nome della rete. Il nome della rete inizia sempre con il simbolo @. I dispositivi adatti all'uso in reti a lungo raggio sono identificati dall'icona della potenza del segnale. I dispositivi compatibili con reti a lungo raggio sono indicati da 6 icone quadrate anziché 5 rotonde.

Quando selezioni un dispositivo dall'elenco, puoi vedere le opzioni disponibili per esso, come: **Aggiungi a una rete**, **Disaccoppia**, **Identifica dispositivo**, **Cambia profilo**, **Aggiorna firmware** o **Aggiorna al firmware Classic/Evolution** ecc. A seconda del prodotto, potrebbero essere disponibili diverse opzioni a seconda che faccia parte di una rete a cui si ha o meno accesso. L'elenco visualizzato mostrerà solo le opzioni disponibili.

In alto a destra dello schermo ci sono due simboli.



Scansione reti: • Se

l'icona ruota, l'app sta eseguendo la scansione per cercare di individuare tutti i dispositivi Casambi nel raggio d'azione. Toccando l'icona si interrompe la scansione e si interrompe l'aggiornamento dell'elenco. Tocandola di nuovo, la scansione viene riavviata. Non è necessario mettere in pausa la scansione per eseguire altre azioni o applicare filtri.



Opzioni di ordinamento/

filtraggio: • Organizza i dispositivi visualizzati utilizzando le opzioni **Ordina per e/o Filtra per**.
 o Ordina per: potenza **del segnale**, **nome** del dispositivo o **nome della rete**.
 o Filtra per: Dispositivi **non associati**, Dispositivi nella **rete corrente** a cui stai accedendo, **Le mie reti** (reti a cui puoi accedere), **Apparecchi di illuminazione**, **Sensori**, **Interruttori** o **Altri dispositivi**

Puoi verificare la presenza di aggiornamenti del firmware (**Controlla aggiornamenti**). Se hai accesso a internet, l'app Casambi si collegherà al servizio cloud e verificherà la presenza di aggiornamenti. Se un aggiornamento è disponibile, vedrai una freccia sopra l'icona dei dispositivi che possono essere aggiornati. A seconda delle impostazioni dell'app, questa freccia di aggiornamento potrebbe apparire automaticamente quando è disponibile un aggiornamento.

Puoi visualizzare i dettagli dell'ultima **versione del firmware** disponibile (il primo numero si riferisce al firmware Evolution, il secondo al firmware Classic). Toccando "Ultima versione del firmware" viene visualizzato un elenco di note di rilascio per ciascuna versione. Toccando una versione specifica, ne vengono visualizzati i dettagli.

In cima all'elenco visualizzato dei dispositivi nelle vicinanze, puoi trovare un campo di testo libero "**Cerca dispositivi BLE**". Inserisci il testo che desideri cercare e l'elenco si aggiornerà per visualizzare i risultati corrispondenti durante la digitazione.

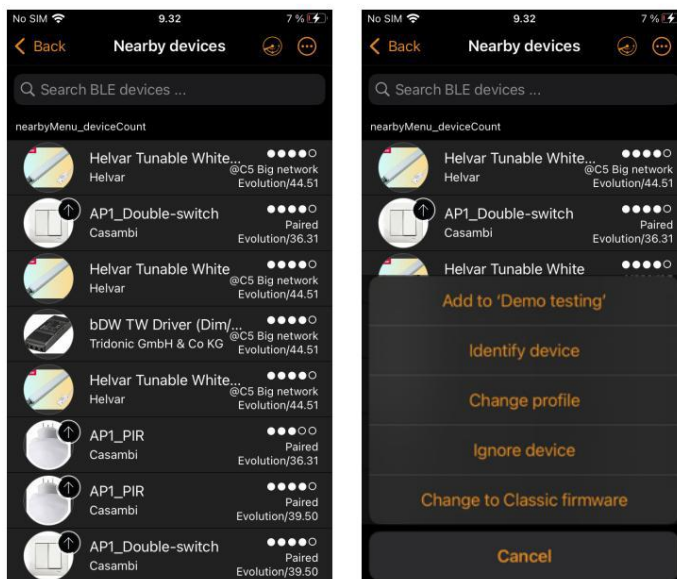





Cambia rete

Puoi vedere le reti memorizzate sul tuo dispositivo mobile nella pagina *Cambia rete* . La *pagina Cambia rete*

La pagina è accessibile selezionando Altro > Cambia rete, oppure dalla pagina iniziale selezionando " **Le mie reti**". Scegli una rete selezionandone il nome.

Tutte le reti che hanno dispositivi nelle vicinanze alimentati, vale a dire le reti online, vengono visualizzate nell'elenco con un grassetto icona accanto al nome della rete. Le reti offline o fuori portata sono visualizzate con un'icona grigia.

	Rete online condivisa accessibile. Potrebbe essere necessario l'accesso a seconda delle impostazioni di condivisione della rete.
	Rete online condivisa inaccessibile.
	Rete condivisa accessibile offline.
	Rete condivisa offline non accessibile.
	Rete accessibile con gateway abilitato. Accedi per ottenere l'accesso remoto.

In alto a destra dello schermo ci sono due simboli.



Aggiorna l'elenco



Opzioni di ordinamento/filtra:

- Organizza i dispositivi visualizzati utilizzando le opzioni Ordina per e/o Filtra per.
 - o Ordina per: **Nome della rete** o **diritti di accesso alla rete**
 - o Filtra per: Reti con dispositivi **nella gamma BLE, reti Evolution** o **reti Classic**.

Dalle opzioni di ordinamento/filtro puoi anche **creare una rete, accedere alla rete** (se conosci le credenziali di accesso), accedere alla **rete demo** o tornare alla **schermata iniziale** dell'app (ovvero la schermata iniziale visualizzata quando apri l'app per la prima volta), se lo desideri.

In cima all'elenco delle reti visualizzato, puoi trovare un campo di testo libero " **Cerca per nome della rete**" . Inserisci il testo che desideri cercare e l'elenco si aggiornerà per visualizzare i risultati corrispondenti durante la digitazione.

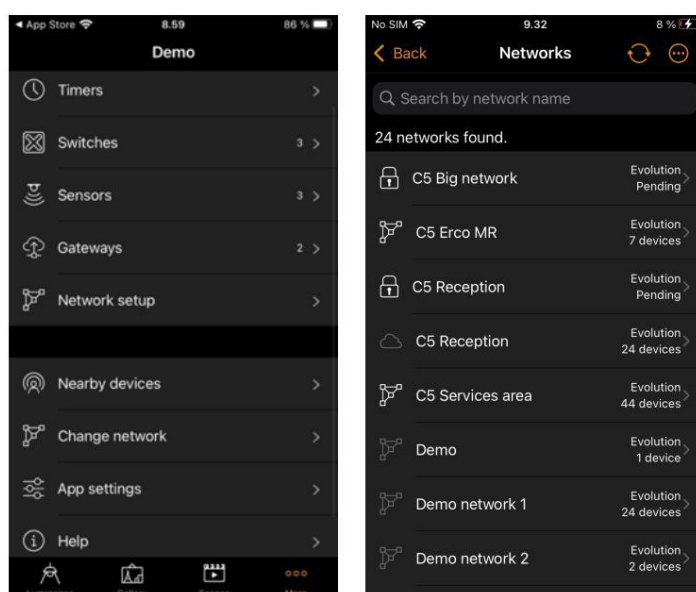

Se la rete a cui desideri accedere non è presente nell'elenco, seleziona Accedi alla rete e inserisci l'indirizzo email e la password dell'amministratore. Puoi accedere a una rete con l'indirizzo email e la password dell'amministratore, anche se non ti trovi nel raggio d'azione degli apparecchi di quella rete. Se non ti trovi nel raggio d'azione della rete, potrai controllare solo i dispositivi nella rete, se questa ha un gateway attivo.

Esistono tre opzioni per rimuovere una rete dall'elenco delle reti:

1. È possibile "dimenticare" una rete dall'elenco. Questa opzione non eliminerà la rete dal server cloud.
Per dimenticare una rete, scorri verso sinistra (in iOS) o tocca e tieni premuto (in Android) sopra il nome della rete e apparirà l'opzione **Dimentica rete**.
2. **Reimposta applicazione** Vai su Altro > Impostazioni app e scorri fino in fondo all'elenco delle opzioni per trovare l'opzione Reimposta applicazione. Nota: Reimposta applicazione reimposterà tutte le impostazioni e i dati dell'app e rimuoverà l'elenco di tutte le reti che hai visitato dal dispositivo. Usa questa opzione con cautela!
3. Puoi eliminare completamente la rete. Questa opzione elimina la rete sia dall'app Casambi che dal server cloud, impedendo a qualsiasi dispositivo di utilizzarla. Per eliminare una rete dall'elenco, scorri verso sinistra (in iOS) o tocca e tieni premuto (in Android) sopra il nome della rete e apparirà l'opzione **Elimina**. **Non selezionare questa opzione se tu o qualcun altro dovete accedere alla rete in seguito!**

Suggerimento: per utilizzare una rete come utente dopo aver effettuato l'accesso come amministratore, utilizzare l'opzione Ignora e quindi accedere nuovamente alla rete utilizzando l'accesso utente.

Creare una rete

Per creare una nuova rete, seleziona Crea nuova rete. Ti verrà quindi richiesto di creare un'Evolution.

Rete. Se devi creare una rete Classica, seleziona "Ulteriori informazioni" e scorri fino in fondo per trovare l'opzione per creare una rete Classica. Le descrizioni delle reti Evolution e Classica sono disponibili nella sezione "Ulteriori informazioni" dell'app e nell'appendice di questo manuale utente.

Dopo aver selezionato il tipo di rete, viene visualizzata la pagina Nuova rete. Nella vista *Nuova rete*, è possibile assegnare un nome di rete, un fuso orario e una posizione, quindi selezionare Impostazioni di condivisione, Modalità di rete e Frequenze di rete.

Il fuso orario si basa sul fuso orario del dispositivo mobile che stai utilizzando per creare la rete. Se desideri impostare un fuso orario alternativo, devi modificare le impostazioni del tuo dispositivo mobile impostando il fuso orario corretto.

Per funzionare correttamente, è necessario impostare la posizione in modo che gli orari dell'alba e del tramonto siano corretti.

Puoi condividere la tua rete se necessario. La condivisione di una rete può essere effettuata anche in un secondo momento (vedi la sezione Impostazioni di condivisione di questa guida). Se desideri che altri dispositivi possano accedere alla tua rete, seleziona Condivisione e poi una delle seguenti opzioni: Solo amministratore, Protetto da password o Aperto. Aggiungi un indirizzo email amministratore valido e una password per l'accesso amministratore e il recupero della password.

Solo amministratore La rete è nascosta dall'elenco delle reti a meno che l'utente finale non vi abbia accesso.

Protetto da password Consente l'accesso agli utenti e all'amministratore.

Aperto Consente a chiunque disponga dell'app Casambi di controllare la rete, ma non può apportare modifiche alla configurazione.

Si noti che le reti Evolution offrono tre livelli di accesso utente: Utente, Gestore e Amministratore.

I gestori possono configurare la rete, ma non possono creare nuovi account utente. Solo un account amministratore può creare nuovi account.

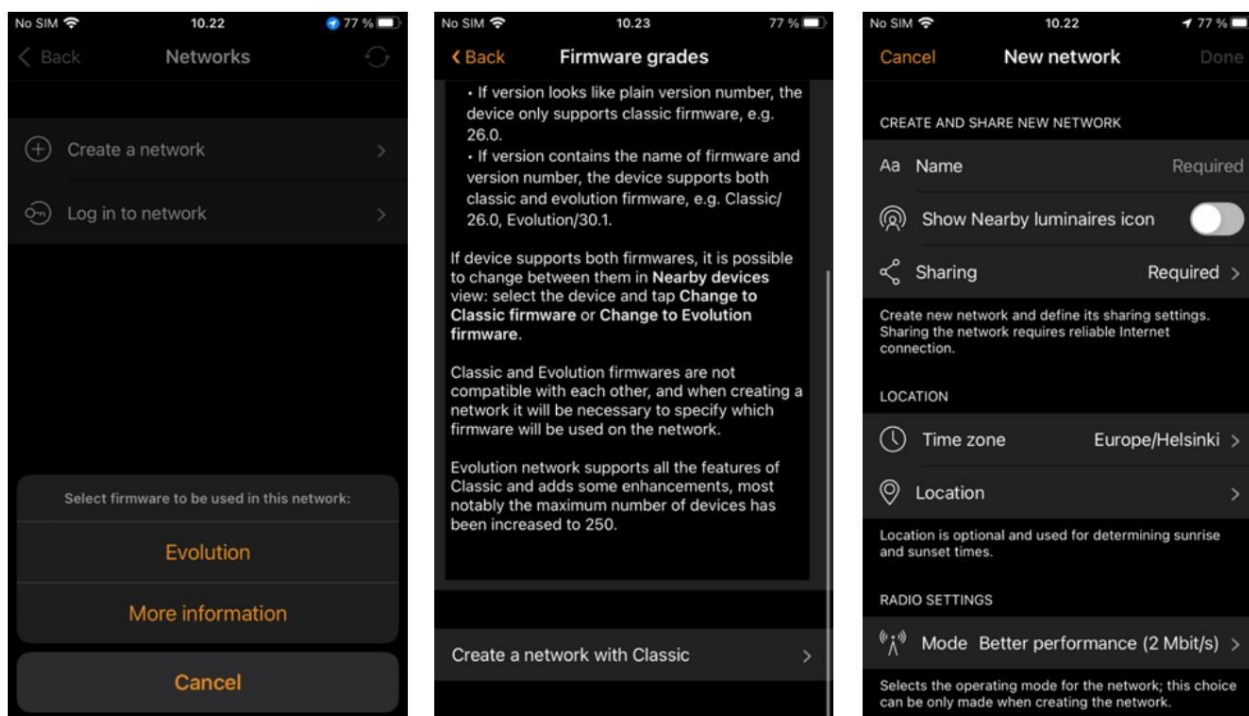

Le impostazioni radio di rete presentano quattro opzioni di modalità. Queste determinano la velocità di comunicazione e il raggio di comunicazione potenziale per i dispositivi nella rete.

- Prestazioni migliori (2 Mbit/s): ottimizzato per reti interne più grandi con traffico dati maggiore.
Portata di comunicazione ridotta rispetto alla modalità di rete Bilanciata. **Questa è la modalità predefinita per una rete Classica o Evolution.**
- Bilanciato (1 Mbit/s): Ottimizzato per reti interne di piccole e medie dimensioni (consigliati 125 nodi max.) con traffico dati moderato.
- Lungo raggio (0.5 Mbit/s): ottimizzato per reti esterne di piccole e medie dimensioni (consigliato un massimo di 60 nodi) con basso traffico dati. Portata di comunicazione maggiore rispetto alla modalità di rete bilanciata. Solo dispositivi compatibili. Questa modalità è adatta SOLO ai dispositivi Casambi che utilizzano il nostro ultimo CBM-003 con funzionalità Bluetooth 5.0 a lungo raggio.

Le modalità a lungo raggio sono disponibili solo per le reti Evolution. I dispositivi adatti all'uso in reti a lungo raggio possono essere identificati nella vista Dispositivi nelle vicinanze. L'intensità del segnale per i dispositivi compatibili con la modalità a lungo raggio è indicata da 6 icone quadrate anziché 5 rotonde accanto ai dispositivi corrispondenti nell'elenco. L'app Casambi ti informerà se provi a creare una rete in modalità a lungo raggio utilizzando dispositivi incompatibili.

Durante la creazione della rete vengono impostate automaticamente due frequenze di comunicazione, ma è possibile modificarle manualmente con altre frequenze (se si sa che ci sono frequenze specifiche che si desidera evitare, ad esempio su richiesta del reparto IT di un cliente).

Casambi non interferisce con le frequenze Bluetooth standard. Le frequenze indicate di seguito sono vicine ai canali Bluetooth equivalenti e non sono selezionabili dalla versione 3.9.0 dell'app.

- 2403 (canale 1)
- 2425 (canale 12)
- 2427 (canale 13)
- 2479 (canale 39)

Tieni presente che non è possibile modificare la modalità o le frequenze della rete dopo aver creato la rete!

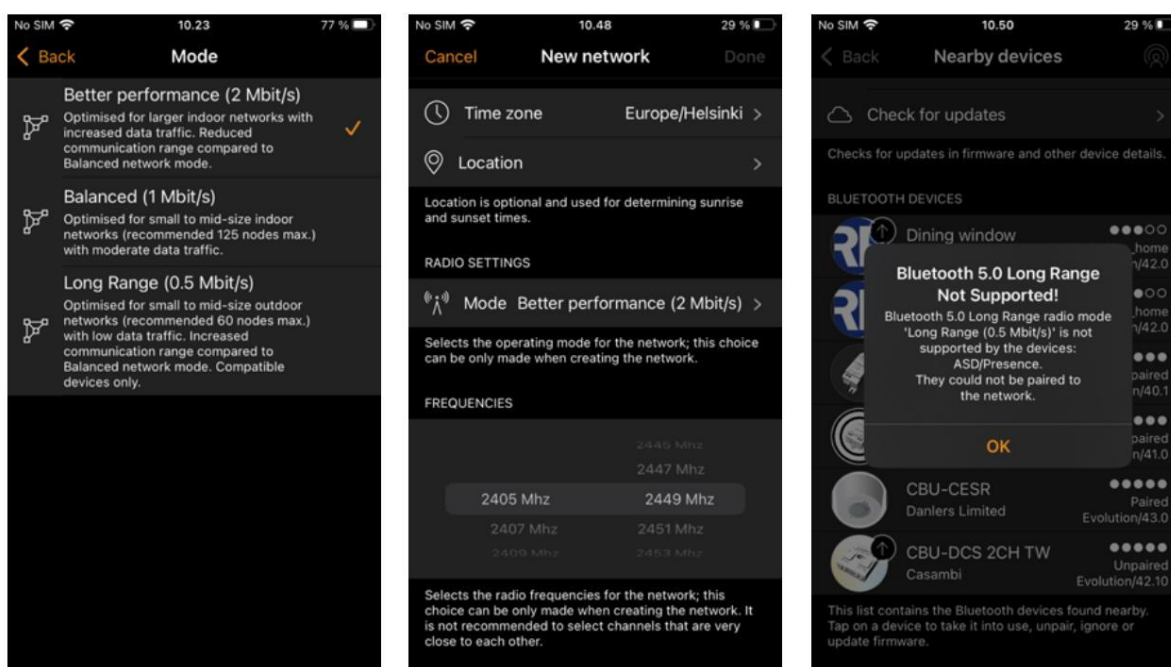

Accedi a una rete

Puoi accedere a una rete condivisa esistente se conosci le credenziali di accesso. Seleziona Accedi alla rete dalla schermata Cambia rete e inserisci l'indirizzo email e la password associati alla rete.

Se non ricordi la password, seleziona l'opzione Password dimenticata dopo aver tentato di accedere (vedi la sezione Reimpostazione di una password di rete)

Eliminazione di una rete

Puoi eliminare solo una rete per la quale hai i diritti di accesso corretti.

L'eliminazione di una rete eliminarà l'accesso alla rete per tutti coloro che ne avevano i diritti.

- Le reti non condivise non possono mai essere ripristinate dopo l'eliminazione.
- In determinate condizioni, potrebbe essere possibile ripristinare le reti condivise contattando support@casambi.com

Eliminazione di una rete non condivisa

- Selezionare il nome della rete dall'elenco Modifica reti.
- Scorri verso sinistra (iOS) o tieni premuto il nome della rete (Android) per visualizzare l'opzione Elimina
- Seleziona "Elimina" e ti verrà richiesto di inserire un codice di verifica. Dopo l'eliminazione, non potrai ripristinarla né controllare i dispositivi che potrebbero essere ancora associati alla rete al momento dell'eliminazione.

Eliminazione di una rete condivisa

- Selezionare il nome della rete dall'elenco Modifica reti.
- Scorri verso sinistra (iOS) o tieni premuto il nome della rete (Android) per visualizzare l'opzione Elimina.
 - o Se l'opzione di eliminazione non è visibile, non si dispone dei diritti di accesso per eliminare la rete.
- Seleziona Elimina e ti verrà richiesto di inserire un codice di verifica. Questo eliminerà la rete per chiunque avesse accesso.

Se i dispositivi erano ancora associati a una rete eliminata, l'unico modo per riprendere il controllo di tali dispositivi (con le impostazioni predefinite) è avere la possibilità di scollegare e ricollegare l'alimentazione al dispositivo.

I dispositivi verranno visualizzati semplicemente come "associati" se si esaminano i dettagli nell'elenco dei dispositivi nelle vicinanze e bisogna trovarsi nel raggio di azione del Bluetooth del dispositivo che si desidera disassociare.

Per disaccoppiare, seleziona il dispositivo dall'elenco dei dispositivi vicini e scegli "Disaccoppia". Verrà quindi visualizzata l'opzione "Avvia". Premila e, quando una barra arancione inizia a scorrere sul display, spegni e riaccendi il dispositivo per disaccoppiarlo. Potrebbe essere necessario ripetere questa procedura o prolungare l'intervallo tra lo spegnimento e l'accensione per disaccoppiare correttamente i dispositivi. Se la disassociazione del dispositivo avviene correttamente, verrà visualizzato un messaggio di conferma.

I dispositivi a batteria devono prima essere attivati in modo che siano online e possano quindi essere trovati e selezionati dall'elenco dei dispositivi nelle vicinanze.

Il processo di disassociazione manuale deve essere eseguito individualmente per ogni dispositivo e potrebbe quindi richiedere molto tempo.

Reimpostazione di una password di rete

Se dimentichi la password di rete, puoi reimpostarla inserendo un indirizzo email di amministratore valido durante la condivisione della rete. Prova prima a inserire una password. Se inserisci una password errata, ti verrà visualizzata l'opzione "Reimposta password". Selezionando questa opzione, un link per reimpostare la password verrà inviato all'indirizzo email di amministratore che hai inserito originariamente durante la condivisione della rete. Controlla la tua email per trovare il link per reimpostare la password, valido per 15 minuti.

Impostazioni dell'app

La pagina delle impostazioni dell'app offre le seguenti opzioni:

- Cambia il tema dell'app
- Cambia la lingua dell'app Casambi
- Seleziona automaticamente la rete utilizzata in precedenza • Abilita/disabilita la notifica di dispositivo non associato
- Abilita/disabilita un bridge Philips Hue
 - o Nota: le luci Philips Hue sono limitate al controllo manuale tramite connessione Wi-Fi tramite l'app Casambi. Il controllo tramite Bluetooth non è possibile, pertanto non è possibile utilizzare interruttori, sensori o timer compatibili con Casambi per controllare le luci.
- Abilita/disabilita i pulsanti di aiuto
- Nascondi cursori a schermo intero: disattiva le sovrapposizioni dei cursori quando scorri per attenuare/modificare la temperatura del colore
- Abilita/disabilita la funzionalità Sito
- Contattaci
 - o Opzioni per INVIARE FEEDBACK o RICHIEDERE SUPPORTO
 - o INVIA FEEDBACK serve esclusivamente per inviare un feedback a Casambi sull'app.
 - o RICHIEDI SUPPORTO è da utilizzare se hai un problema per il quale vorresti ricevere assistenza.
 - § L'opzione *Includi diagnostica* è abilitata per impostazione predefinita e includerà una copia delle impostazioni di rete correnti per l'analisi (nota che devi trovarti nel raggio di azione del Bluetooth della rete e avere accesso a Internet affinché funzioni)
 - o Utilizza sempre un indirizzo email valido se desideri ricevere una risposta!
- Reimposta l'applicazione.
 - o Questa operazione ripristina l'app alle impostazioni predefinite (come se fosse appena stata installata) e rimuove tutti i dati delle reti che hai visitato dal dispositivo mobile. Potrai quindi configurare nuovamente le impostazioni dell'app in base alle tue preferenze e accedere nuovamente a qualsiasi rete individualmente. Usa questa opzione con cautela se non hai condiviso la tua rete, perché dopo aver ripristinato l'applicazione non sarai più in grado di accedervi!
- Rimuovi diritti di amministratore: visibile solo se si è effettuato l'accesso a una rete con credenziali di amministratore.

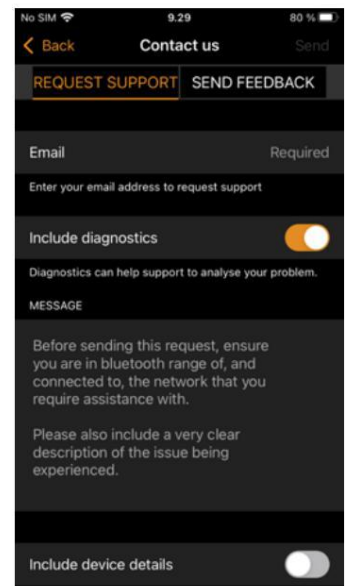
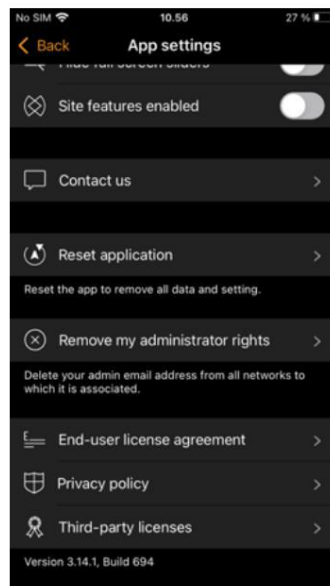
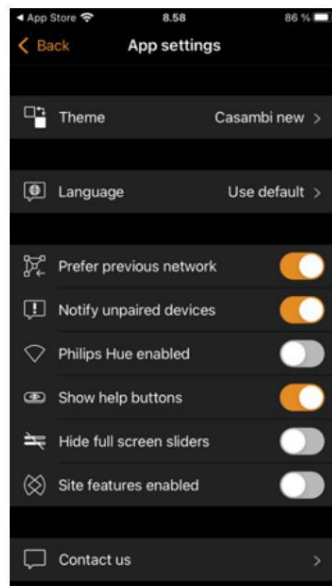
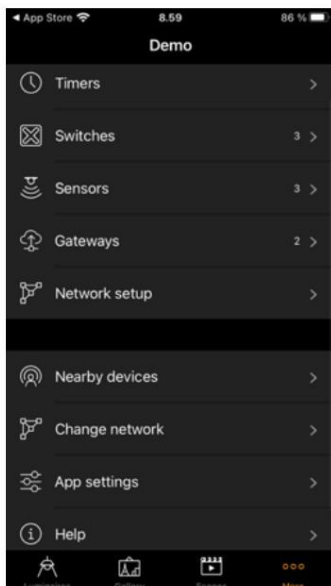

Aiuto

Questa sezione contiene collegamenti alle domande frequenti (FAQ) sul sito web di Casambi e alle note di rilascio per le versioni del software Casambi.

Sito

Un sito è destinato a collegare più reti che si trovano nella stessa posizione e appartengono a un singolo progetto (ad esempio Diversi piani di un edificio per uffici).

La funzionalità Sito consente di controllare più reti contemporaneamente, creare scene e timer per l'intero sito. Ad esempio, un edificio di tre piani potrebbe avere una rete separata per ogni piano e un sito potrebbe quindi essere utilizzato per collegare i tre piani e controllarli simultaneamente.

Per utilizzare questa funzionalità, è necessario prima abilitarla nella sezione Impostazioni app. Ogni rete del sito deve essere condivisa e avere un gateway abilitato.

Si consiglia di non apportare modifiche a una rete dopo averla aggiunta a un sito.

Creazione di un sito

- Abilita la funzionalità Sito selezionando Altro > Impostazioni app > Funzionalità sito abilitate
- Crea un account del sito: Altro > Account > Crea account e inserisci i dettagli richiesti
- Vai su Altro > Cambia sito (o seleziona Siti dalla pagina iniziale dell'app)
- Seleziona **Crea un nuovo sito** o premi il **+** nell'angolo in alto a destra

Il nuovo sito apparirà ora nell'elenco Modifica sito.

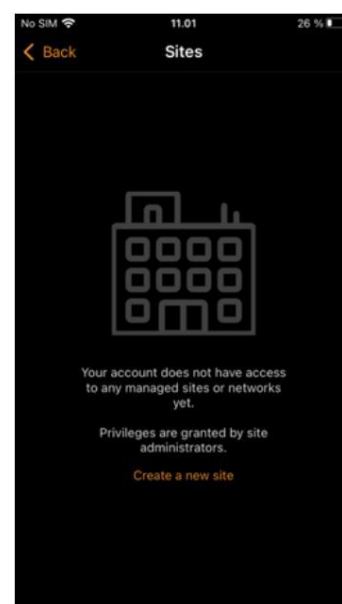
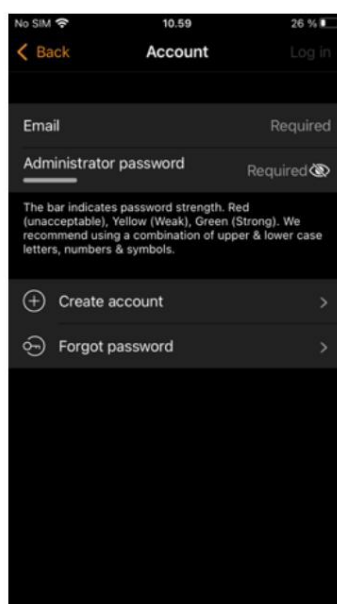
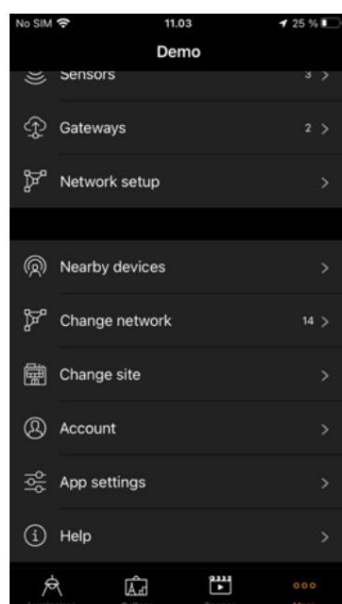
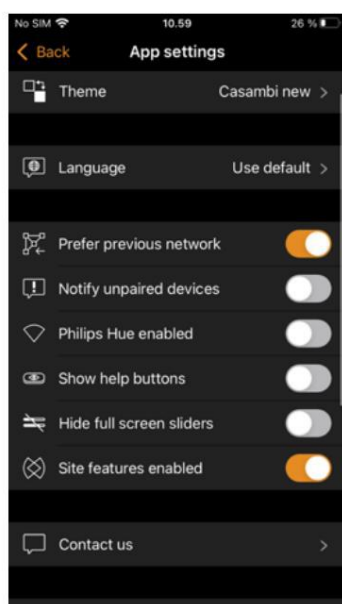

Seleziona il sito desiderato e aggiungi le reti al sito:

- Seleziona **Aggiungi una rete al sito** e poi seleziona una rete dall'elenco visualizzato. Puoi aggiungere altre reti toccando l'icona **+**.
- Tocca **Fine** dopo aver aggiunto le tue reti al tuo sito

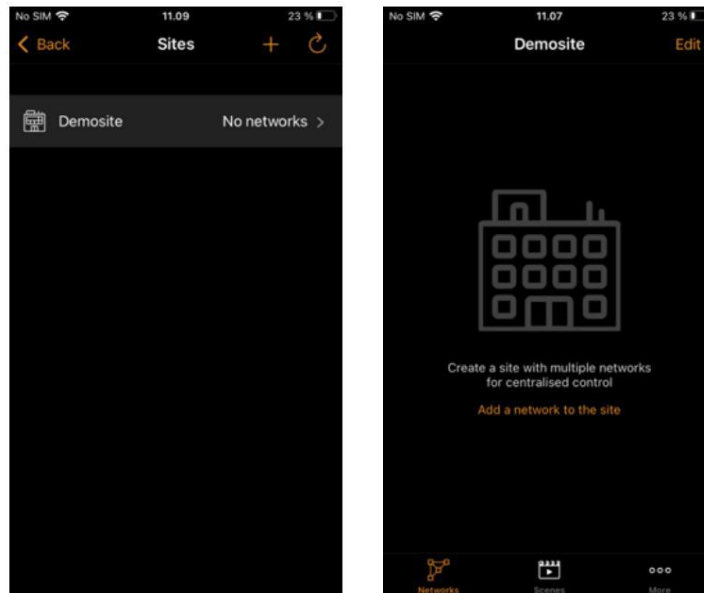

Privilegi

Dopo aver creato un sito, è possibile concedere l'accesso ad altre persone oppure solo a reti specifiche che fanno parte di quel sito, se anche loro dispongono di un proprio account sul sito.

Privilegi di accesso al sito

Per concedere ad altri l'accesso a un sito, seleziona il sito specifico, seleziona Altro > Privilegi e tocca +. Inserisci un indirizzo email valido dell'account del sito per la persona a cui desideri concedere l'accesso. Quindi seleziona il suo livello di accesso. È possibile configurare tre diversi livelli di privilegi del sito:

- **Utente (predefinito)** Può utilizzare il sito o la rete ma non può apportare modifiche.
- Il **gestore può** utilizzare il sito o le reti e modificare le impostazioni, ma non può concedere privilegi ad altri conti.
- L'**amministratore** può modificare tutte le impostazioni e può anche assegnare privilegi ad altri account.

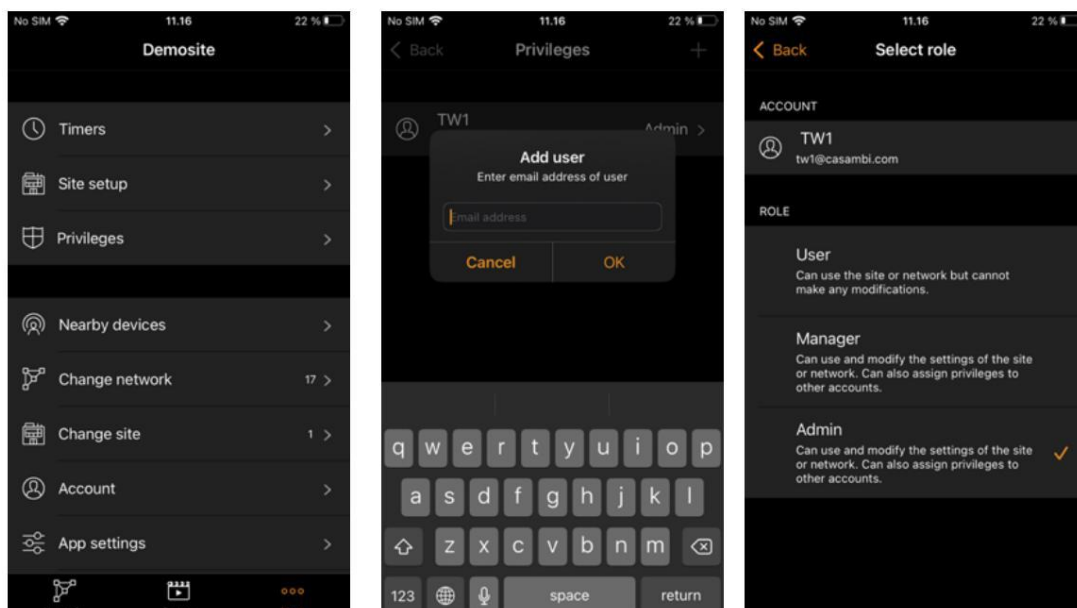

Privilegi solo di rete

È possibile concedere privilegi di accesso solo a una rete che fa parte di quel Sito (ad esempio, nessun accesso al Sito stesso, solo accesso a una rete che fa parte del Sito).

Seleziona il sito specifico e poi seleziona (tocca) la rete a cui vuoi concedere l'accesso. Si aprirà la visualizzazione della rete. Quindi, vai su Altro > Privilegi e tocca +. Inserisci un indirizzo email valido dell'account del sito per la persona a cui desideri concedere l'accesso. Quindi seleziona il suo livello di accesso. È possibile configurare tre diversi livelli di privilegi del sito:

- Utente (predefinito) Può utilizzare la rete ma non può apportare modifiche.
- Il gestore può utilizzare la rete e modificare le impostazioni, ma non può concedere privilegi ad altri account.
- L'amministratore può modificare tutte le impostazioni di rete e può anche assegnare privilegi per quella rete ad altri con un account Sito (un'opzione Privilegi aggiuntiva sarà visibile nelle impostazioni di Rete quando si visualizza la Rete).

Per accedere alle reti a cui ti sono stati assegnati i privilegi, accedi al tuo account del Sito, quindi vai su "Modifica reti" e aggiorna l'elenco per visualizzare le reti a cui hai accesso. Non potrai visualizzare o utilizzare il Sito stesso.

Se esci dal tuo account del Sito, non perderai l'accesso alla rete, ma non avrai più i diritti di gestore o amministratore (se ti sono stati concessi). Accedi nuovamente al tuo account del Sito per riottenere tutti i privilegi di rete assegnati.

Se al tuo account Site sono stati concessi privilegi di rete, non è necessario "Accedi alla rete" nella vista "Modifica rete". Infatti, a meno che non si conoscano le credenziali di accesso alla rete specifiche, non sarà possibile accedere tramite l'opzione "Accedi alla rete".

Riepilogo:

- Gli account del sito a cui sono concessi privilegi di sito hanno accesso a tutte le reti che fanno parte del sito.
- Gli account del sito a cui sono concessi privilegi di rete hanno accesso solo alle reti e non possono vedere il Sito.

Nota:

Non aggiungere privilegi per un account Sito sia a livello di Sito che di Rete, soprattutto se i privilegi assegnati sono diversi. In tal caso, il privilegio di accesso più elevato avrà la priorità, indipendentemente dal fatto che sia assegnato a livello di Sito o di Rete. Ad esempio, chi ha privilegio Sito "Utente" e privilegio Rete "Amministratore" avrà in realtà privilegio Sito Amministratore.

Visualizzazioni comparative su dove impostare i diversi privilegi:

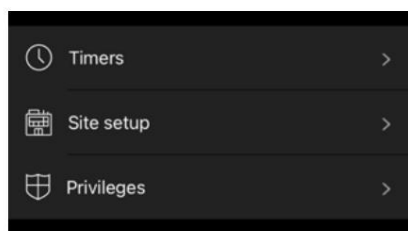

Privilegi SITO

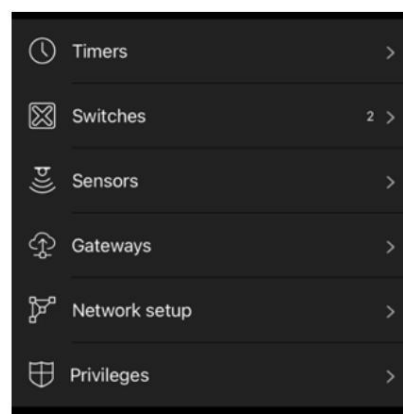

Privilegi di rete

Controllo di una rete

Nella scheda Reti (in basso a sinistra dello schermo) è possibile controllare un'intera rete allo stesso modo di un singolo apparecchio di illuminazione, utilizzando gli stessi gesti. Toccando l'icona di rete, l'apparecchio di illuminazione si aprirà la vista a schede per quella rete. Sarà quindi possibile utilizzare i normali gesti per controllare le lampade in quella rete.

Toccano due volte una rete, questa verrà aperta e da questa vista sarà possibile controllare i singoli apparecchi di illuminazione nella rete.

Scene del sito

Nella scheda Scene è possibile creare scene e animazioni a livello di sito. Le scene a livello di sito possono includere apparecchi di illuminazione provenienti da reti diverse. È possibile aggiungere un'intera rete a una scena. I singoli apparecchi di illuminazione possono essere selezionati aprendo una rete con un doppio tocco sull'icona di rete. La creazione e la modifica delle scene a livello di sito avviene allo stesso modo delle scene a livello di rete.

Le scene del sito vengono conteggiate nel totale massimo consentito di 255 scene per rete.

Timer del sito

È possibile creare timer a livello di sito che controllano le scene a livello di sito. I timer a livello di sito possono essere configurati nella pagina Siti > Altro > Timer. I timer a livello di sito si configurano allo stesso modo dei timer a livello di rete.

I timer del sito vengono memorizzati nelle reti locali anche se il timer non è visibile se controllato esclusivamente dalla configurazione della rete locale.

Eliminazione di un sito

- Selezionare il nome del sito dalla schermata *Cambia sito*
- Vai su *Altro > Configurazione sito > Elimina sito*
- Inserisci la password del tuo account del sito e tocca **OK**

Eliminazione del tuo account del sito

- Dopo aver effettuato l'accesso al tuo account del Sito, vai alla scheda Account e seleziona "Elimina account" in fondo alla schermata. Tieni presente che in questo modo non potrai più accedere ai Siti che hai creato in precedenza.

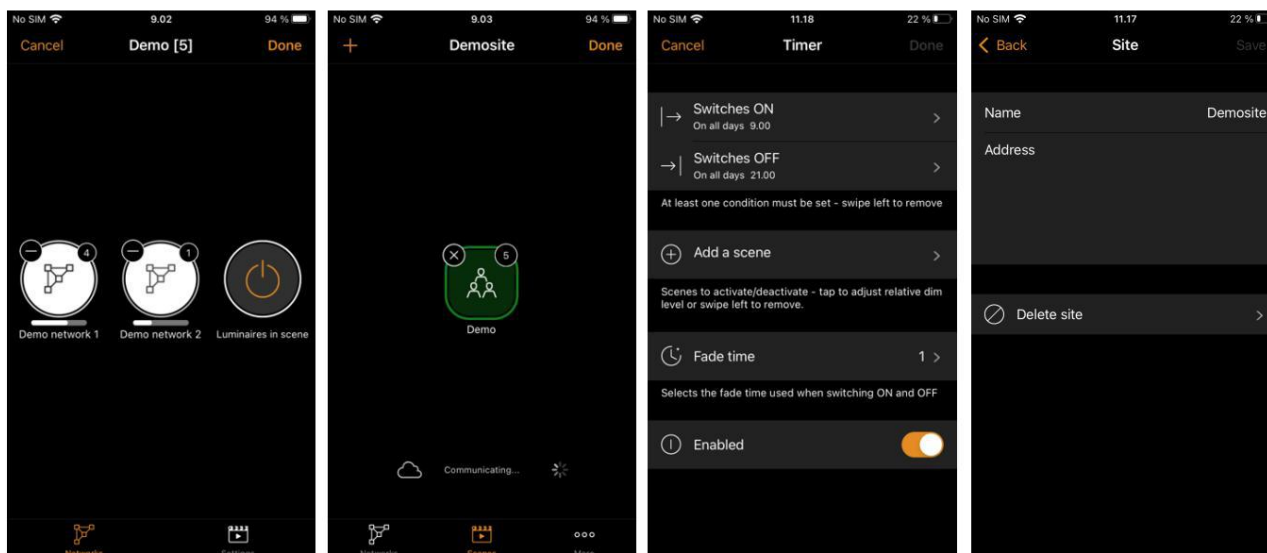

Appendice

Definizioni della terminologia

Qui puoi trovare le definizioni di alcuni dei termini chiave utilizzati in questo manuale utente. Sono solo a scopo orientativo e non esaustivo.

- Assenza
 - o Lo stato di essere assente o non presente.
- Animazione
 - o Una sequenza di scene attivate automaticamente in un ordine predeterminato.
- Automazione
 - o Controllo tramite qualsiasi cosa che non implichi l'interazione umana (ad esempio tramite timer o sensori).
- Ritmo/profilo circadiano
 - o Il cambiamento della temperatura del colore dell'apparecchio di illuminazione (bianco freddo/caldo) nel tempo per favorire l'illuminazione umana benessere.
- Circuito chiuso
 - o Un metodo di controllo della luce naturale per ottenere livelli di luce costanti in un'area.
- Controllo della luce diurna
 - o Controllo automatico dell'illuminazione artificiale in base ai livelli di luce naturale misurati da uno o più sensori.
- Guadagno di luce diurna
 - o Una stima della quantità di luce naturale disponibile in un'area direttamente sotto un apparecchio di illuminazione.
Il guadagno di luce naturale può essere utilizzato per garantire che le lampade situate vicino a una finestra siano tenute più fioche rispetto a quelle situate più lontano nella stanza, in modo da ottenere l'effetto di avere lo stesso livello di illuminazione in tutta la stanza.
- Esterno
 - o Una modalità sensore di luce diurna simile a Open loop, ma pensata per l'uso quando il sensore fornisce comandi di oscuramento DALI anziché livelli di lux.
- Tempo di dissolvenza/dissolvenza in uscita
 - o La velocità con cui le luci si abbassano o un comando sottostante prende il controllo.
- Sfiora per annullare l'abbinamento
 - o Il metodo per disaccoppiare un dispositivo da una rete mediante la rapida disconnessione dell'alimentazione / riconnessione.
- Gruppo
 - o Una raccolta di apparecchi di illuminazione nella stessa area fisica (ad esempio, tutti gli apparecchi di illuminazione in una fila o in una camera).
- Gerarchia
 - o Funzionalità software che definisce quale tipo di comandi ha la priorità sugli altri quando vengono eseguiti simultaneamente più tipi di comandi.

- Tempo di attesa
 - o Periodo di tempo impostato prima che il sensore di presenza disattivi una scena di presenza dopo aver smesso di rilevare il movimento.
- Controllo manuale
 - o Controllo tramite interazione fisica (ad esempio, premendo un pulsante o un interruttore o selezionando un'icona di controllo o di scena all'interno dell'app).
- Timeout del controllo manuale
 - o Il periodo di tempo in cui il controllo manuale rimane attivo (ad esempio, se una scena viene selezionata tramite un pulsante, i comandi di automazione non influiranno sugli apparecchi di illuminazione in quella scena finché non scade il timeout).
- Circuito aperto
 - o Controllo della luce diurna in cui il sensore di misurazione non riceve alcuna luce dagli apparecchi di illuminazione che sta controllando (ad esempio, il sensore potrebbe essere all'esterno e gli apparecchi di illuminazione all'interno).
- Presenza di override
 - o Il metodo per aumentare l'importanza (priorità) di un timer giornaliero o di una data nella gerarchia di controllo, in modo che diventi più importante di un comando di presenza.
- Presenza
 - o Lo stato di trovarsi in un'area.
- Ricorda l'ultimo stato
 - o Gli apparecchi di illuminazione memorizzano automaticamente l'ultimo livello dimmerato quando vengono spenti (ovvero quando l'alimentazione NON viene interrotta). Quando vengono riaccesi, tornano al livello memorizzato. Questa funzione sovrascrive anche il livello dimmerato di una scena se la scena è stata prima selezionata e poi dimmerata prima di essere attivata. Questo non si applica se una scena è selezionata, attenuata e attivata/disattivata dalla scheda Scene. In tal caso, viene richiamata la scena originale.
- Automazione del curriculum
 - o Disattivare i comandi di controllo manuale attivi a un livello superiore nella gerarchia di controllo per consentire al controllo automatico di prendere il sopravvento (ad esempio, da sensori o timer).
 - o Se eseguito nella scheda Apparecchi con un Gruppo aperto, Riprendi automazione verrà applicato a quel gruppo solo. In altri casi si applicherà a tutti gli apparecchi di illuminazione nella rete.
- Scena
 - o Uno scenario di illuminazione solitamente composto da più apparecchi di illuminazione impostati su una configurazione desiderata (ad esempio, livelli di luminosità e colori).
- Commutazione intelligente
 - o Opzioni per fornire un controllo semplice dell'illuminazione a seconda di come è impostato l'interruttore di alimentazione di un apparecchio di illuminazione spento e acceso.
- Avvio -> Ultimo stato
 - o Dopo che l'alimentazione viene interrotta e ripristinata, le lampade si accenderanno con lo stesso livello di intensità luminosa che avevano prima dell'interruzione dell'alimentazione.
- Tempo scaduto
 - o La durata del tempo per cui un comando rimane attivo.
- Attiva/disattiva
 - o Accensione/spengimento di una lampada tramite un dispositivo abilitato Casambi (ovvero, il dispositivo rimane acceso).

Disassociazione dei dispositivi da una rete

Ci sono vari punti nell'app in cui è possibile dissociare i dispositivi abilitati Casambi da una rete.

Per i luminari:

- Vai alla scheda "Apparecchi" e tocca "Modifica". Disassocia un apparecchio toccando la ("X") che apparirà in l'angolo dell'icona dell'apparecchio di illuminazione in questione.
- Vai alla scheda "Apparecchi" e tocca due volte l'icona dell'apparecchio per aprirne le proprietà. Scorri fino all'opzione "Disassocia dispositivo".

Per gli switch:

- Vai alla scheda "Interruttori" che si trova nella scheda "Altro".
- Tocca l'interruttore che desideri disaccoppiare. Scorri fino all'opzione "Disaccoppia dispositivo".
 - Nota che gli switch alimentati a batteria possono essere disaccoppiati solo quando sono attivi. Per Xpress, questo è eseguito premendo due pulsanti contemporaneamente.

O...

- Sui dispositivi iOS puoi anche scorrere verso sinistra sul dispositivo che desideri disaccoppiare e selezionare "Disaccoppia" opzione.

O...

- Sui dispositivi Android puoi premere a lungo sul dispositivo che desideri disaccoppiare e selezionare "Disaccoppia" opzione 'dispositivo'.

Per i sensori:

- Vai alla scheda "Sensori" che si trova nella scheda "Altro".
- Tocca il sensore che desideri disassociare. Scorri fino all'opzione "Disassocia dispositivo".

O...

- Sui dispositivi iOS puoi anche scorrere verso sinistra sul dispositivo che desideri disaccoppiare e selezionare "Disaccoppia" opzione.

O...

- Sui dispositivi Android puoi premere a lungo sul dispositivo che desideri disaccoppiare e selezionare "Disaccoppia" opzione 'dispositivo'.

Per i gateway Internet:

- Vai alla scheda "Gateway" che si trova nella scheda "Altro".
- Seleziona il gateway da disaccoppiare e premi l'icona "Cestino" nell'angolo in alto a destra

Per i gateway dei dispositivi di controllo (ad esempio CBU-DCS con profilo gateway DALI)

- a) Vai alla scheda "Gateway" che si trova nella scheda "Altro".
- b) Seleziona il gateway che desideri disassociare. Scorri fino all'opzione "Disassocia dispositivo".

Per tutti i dispositivi abilitati Casambi (tranne i gateway Internet):

- Vai alla schermata "Dispositivi nelle vicinanze" che si trova nella scheda "Altro".
- Trova il dispositivo che desideri dissociare, toccalo e seleziona "Disassocia dispositivo".
 - Questo disassocerà la lampada se si dispone dei diritti di modifica (amministratore) per rete.
- Se non si dispone dei diritti di modifica sulla rete a cui è associato il dispositivo, è necessario per avere accesso all'interruttore di accensione del dispositivo per poterlo disaccoppiare.
 - Tocca il dispositivo che desideri disassociare e seleziona "Disassocia dispositivo" e l'app si aprirà Schermata "Disassocia".
 - Tocca il pulsante "Avvia" e apparirà una "Barra del tempo" arancione che inizierà a muoversi lo schermo.
 - Durante il tempo impiegato dalla barra per muoversi sullo schermo, spegnere l'interruttore di alimentazione e di nuovo.
 - Se la disassociazione riesce, viene visualizzato un messaggio che indica che la lampada è stata disassociata.
 - Se non riesce, riprovare, ma spegnere e riaccendere l'alimentazione più lentamente (potrebbe essere necessario per i dispositivi che utilizzano un alimentatore aggiuntivo, come un CBU-PWM4)

Per disassociare un dispositivo alimentato a batteria, è necessario prima attivarlo in modo che risulti online nell'app Casambi.

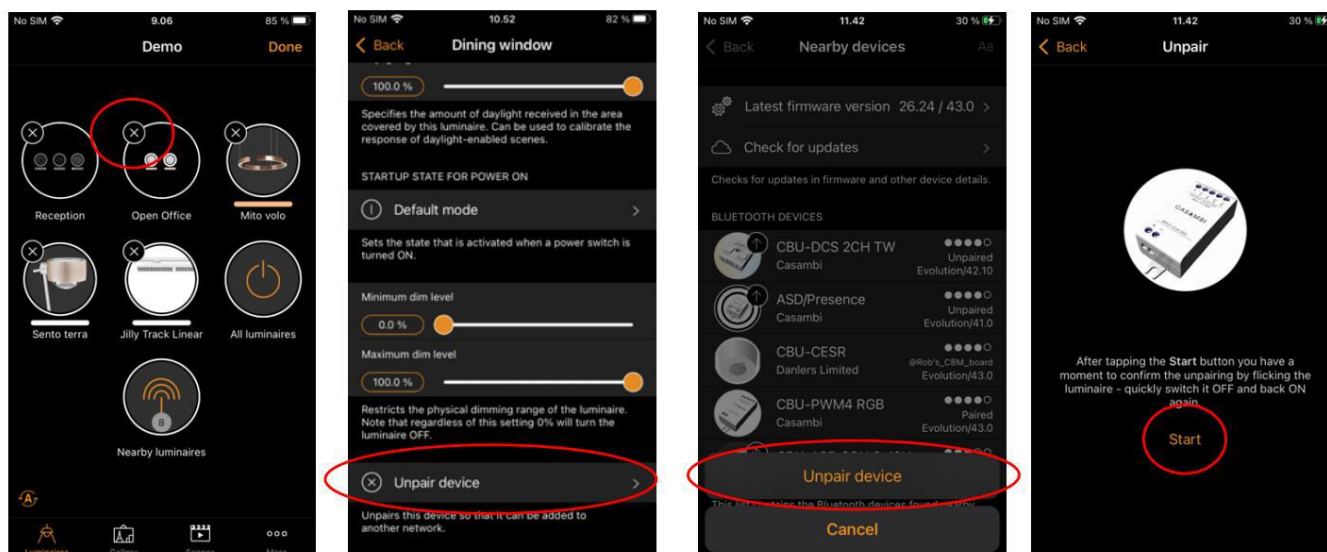

Suggerimenti per la risoluzione dei problemi (vedere anche: <https://support.casambi.com/support/home>)

In caso di problemi con una rete Casambi, prima di richiedere assistenza, verifica quanto segue.

Di seguito sono riportati i due problemi più segnalati e i dettagli sul modo corretto per inviare feedback al supporto Casambi nel caso in cui si necessiti di ulteriore assistenza.

Il problema più comune (un dispositivo "accoppiato")

La **prima cosa da fare in caso di problemi** è andare alla vista Dispositivi nelle vicinanze, individuare il dispositivo che causa il problema e controllare il nome della sua rete.

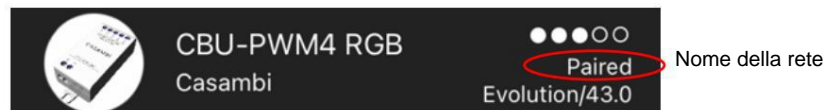

Gli utenti spesso segnalano questo problema in diversi modi. Ad esempio:

- Non riesco a controllare un dispositivo.
- Non riesco ad aggiungere un dispositivo alla mia rete.
- Non riesco più a controllare un dispositivo.
- Ho acquistato un nuovo telefono e ora non riesco a controllare i miei dispositivi.
- Ho dissociato un dispositivo e ora non riesco a controllarlo.
- Vedo il dispositivo ma non riesco a utilizzarlo.

Se "Associato", i possibili motivi per cui ciò si è verificato sono:

- Hai creato una rete "Non condivisa", hai associato i dispositivi, quindi hai selezionato "Reimposta applicazione" dalle impostazioni dell'app. Questo ha ripristinato l'app alle impostazioni predefinite (ovvero come era al momento della prima installazione), in cui non erano state create reti né associati dispositivi. Di conseguenza, non era più possibile controllare i dispositivi perché ora facevano parte di una rete inesistente.
- Hai creato una rete Non condivisa e hai associato il dispositivo, quindi hai eliminato e reinstallato l'app. • Hai creato una rete Non condivisa e hai associato il dispositivo, quindi in seguito hai acquistato un nuovo telefono senza prima condividere la rete del tuo vecchio telefono. • Hai eliminato un dispositivo non alimentato dalla tua rete.
- La rete a cui era associato il dispositivo è stata eliminata.
- Il dispositivo fa parte di una rete alla quale non hai diritti di accesso o non conosci le credenziali di accesso.

Soluzione: è necessario disaccoppiare il dispositivo e poi associarlo nuovamente a una rete.

Per

disaccoppiare: • Tocca il dispositivo "Associato" che desideri disaccoppiare e seleziona "Disaccoppia dispositivo".

- L'app aprirà la schermata "Disaccoppia". • Tocca il

pulsante "Avvia" e apparirà una "Barra del tempo" arancione che inizierà a muoversi sullo schermo. o Durante il tempo impiegato dalla barra per muoversi sullo schermo, spegni l'interruttore di alimentazione e riaccenderlo. Questo dovrebbe disaccoppiare il dispositivo.

o Se la disassociazione riesce, viene visualizzato un messaggio che l'apparecchio è stato disassociato. o Se non riesce, riprova, ma spegni e riaccendi l'alimentazione più lentamente (potrebbe essere necessario per i dispositivi che utilizzano un alimentatore aggiuntivo, come il CBU-PWM4). • Se la disassociazione continua a non riuscire, è probabile che l'interruttore di alimentazione non sia corretto per il dispositivo che stai tentando di disassociare.

Le luci si spengono da sole

- Le luci sono controllate solo dall'app o con gli interruttori:

Se controlli le luci da un interruttore Casambi e queste si spengono automaticamente dopo circa 2 ore (durante il giorno) o 30 minuti (durante la sera/notte), il motivo è che è stata abilitata la gerarchia di controllo e sono stati applicati i valori di timeout del controllo manuale per disattivare automaticamente il controllo manuale (ovvero il comando dall'interruttore).

Rimedio: vai alla configurazione di rete, alla schermata Opzioni di controllo e disattiva la gerarchia di controllo

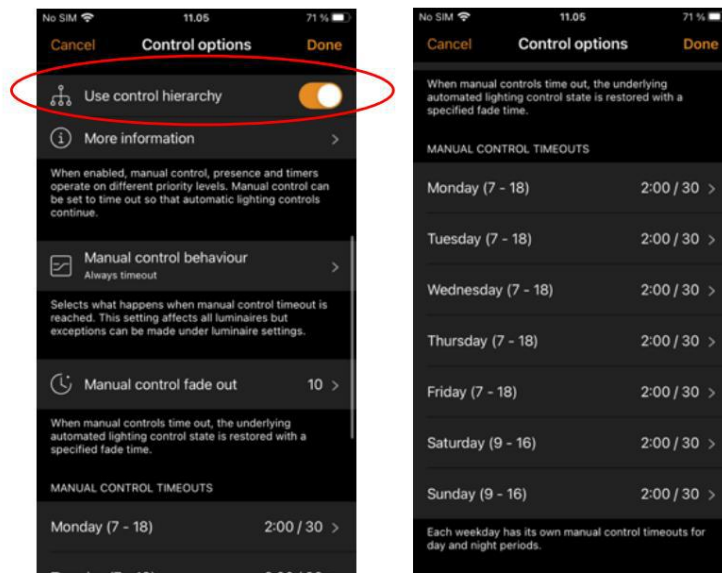

- Le luci sono controllate da sensori:

I sensori hanno un tempo di attesa, ovvero il tempo che il sensore attende dopo aver smesso di rilevare il movimento prima di disattivare la scena che sta controllando. Il tempo di attesa inizia non appena il sensore smette di rilevare il movimento. Se si rimane fermi a lungo o se il sensore non è particolarmente sensibile al movimento, le luci potrebbero spegnersi.

Soluzione: prolunga il tempo di permanenza del sensore.

Contattare il supporto Casambi

L'app Casambi ha la possibilità di inviare un report diagnostico dalla tua rete, in modo da poter risolvere un problema da remoto. Per il corretto funzionamento di questa funzione, è necessario:

1. Essere fisicamente entro il raggio di comunicazione Bluetooth di alcuni dispositivi nella rete problematica
2. È necessario disporre di una connessione Internet

Procedura:

- Assicurati di essere nel raggio d'azione e connesso alla rete per cui hai bisogno di assistenza.
- Nell'app Casambi, vai su: Impostazioni app, Contattaci e seleziona RICHIEDI SUPPORTO in alto dello schermo.

Inserisci il tuo indirizzo email dove possiamo contattarti

• Assicurati che Includi diagnostica sia abilitato (per impostazione predefinita dovrebbe già essere abilitato)

• Nel campo Messaggio:

• Conferma il nome esatto della rete problematica

• Descrivi chiaramente il problema che stai riscontrando

• NON includere i dettagli del dispositivo a meno che Casambi non ti abbia specificamente chiesto di abilitarlo.

• Premi "Invia"

• L'opzione Invia non diventerà attiva a meno che tu non abbia inserito un indirizzo email e un messaggio.

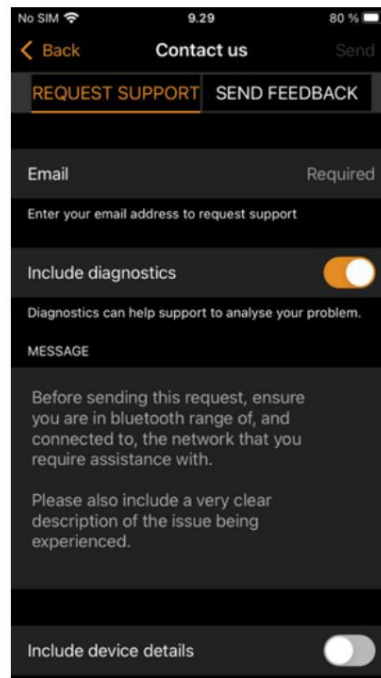

A seconda delle dimensioni del sistema, potrebbero volerci alcuni minuti per caricare il file di diagnostica.

L'invio corretto della diagnostica aiuta i nostri specialisti del supporto tecnico a diagnosticare:

- Dispositivi online/offline
- Dispositivi con batterie scariche/scariche
- Dispositivi potenzialmente difettosi
- Problemi di potenza del segnale all'interno della rete
- Potenziali errori di programmazione

• ...

Spiegazioni del banner dell'icona del dispositivo

Possibili banner di icone che possono apparire sopra l'icona dell'apparecchio di illuminazione nella scheda Apparecchi di illuminazione:

Testo	Note
Aggiornamento xx%	Percentuale di avanzamento dell'aggiornamento del firmware
Aggiornamento richiesto	È disponibile una versione più recente del firmware
Errore di configurazione	Errore di configurazione hardware, errore di I/O, hardware incompatibile, driver mancante
Guasto del conducente	Guasto specifico del driver DALI
Apparecchio di illuminazione surriscaldato	Il dispositivo ha superato le sue specifiche termiche
Guasto dell'apparecchio di illuminazione	Il profilo del dispositivo non è corretto per il carico collegato (ad esempio un PWM4 impostato sulla modalità a 4 canali ma con solo 3 canali di striscia LED fisicamente collegati)
Cortocircuito	Cortocircuito rilevato
Sovraccarico	Il dispositivo è sovraccarico. Potrebbe essere causato anche da una corrente di spunto eccessiva.
Circuito aperto	Il dispositivo ha rilevato che nessun carico è collegato
Pronto per l'aggiornamento	Firmware pronto per essere aggiornato da Classic a Evolution

Icone di esempio:



Possibili banner di icone che potrebbero apparire sopra l'icona del dispositivo nella vista dei dispositivi vicini:

Testo	Note
Corrispondenza indirizzo	Indica un dispositivo precedentemente "associato" a una rete che potrebbe essere stato disassociato in modo errato. Questo banner può apparire quando si utilizza l'opzione "Sostituisci dispositivo".
Prototipo	Dispositivi senza una chiave maestra corretta. Non utilizzare per installazioni reali.
Non attendibile	Verifica fallita durante l'autenticazione del dispositivo. I motivi potrebbero essere: <ul style="list-style-type: none"> • L'app non riesce a trovare la chiave pubblica per il dispositivo • Mancata corrispondenza tra la data del dispositivo e le aspettative dell'app

Icona di esempio:



Interruttore intelligente

Grazie alla funzione Smart Switch, i normali interruttori a parete possono essere utilizzati come dimmer o configurati per controllare apparecchi di illuminazione o scene. Questa funzione è disponibile solo per i dispositivi Casambi con ingresso di rete diretto. I prodotti che utilizzano un alimentatore aggiuntivo (ad esempio CBU-PWM-4) non dispongono della funzionalità Smart Switch.

La modalità Smart Switch può essere configurata nell'app Casambi. È possibile assegnare una modalità Smart Switch diversa a ogni apparecchio di illuminazione compatibile con Casambi. Ad esempio, è possibile utilizzare uno Smart Switch per accendere una scena al rientro a casa o per regolare l'illuminazione in base alle esigenze di una cena o di una serata al cinema.

Vai alla scheda Apparecchi di illuminazione e tocca due volte l'icona dell'apparecchio di illuminazione a cui desideri assegnare una modalità Smart Switch.

Accedere alla sezione Smart switch e selezionare la modalità corrente per aprire la selezione Smart switch.

Le possibili modalità dello Smart Switch sono:

- Non in uso •
- Regola e salva (controlla una lampada)
- Scorrere le modalità (controlla una lampada)
- Controllo scene (Controlla uno o più apparecchi di illuminazione)
- Scene cicliche (controlla una o più lampade)
- Attivo/Standby (Controlla uno o più apparecchi di illuminazione)
- L'emergenza attiva una scena che non può essere ignorata manualmente finché il dispositivo di controllo non viene spento (solo per reti Evolution)
- Presenza (replica un sensore di presenza)
- Presenza/Assenza (replica un sensore di presenza/assenza)
- Assenza (replica un sensore di assenza)
- Riprendi l'automazione (gruppo) (Riprende l'automazione per un singolo gruppo)
- Riprendi l'automazione (riprende l'automazione per l'intera rete)

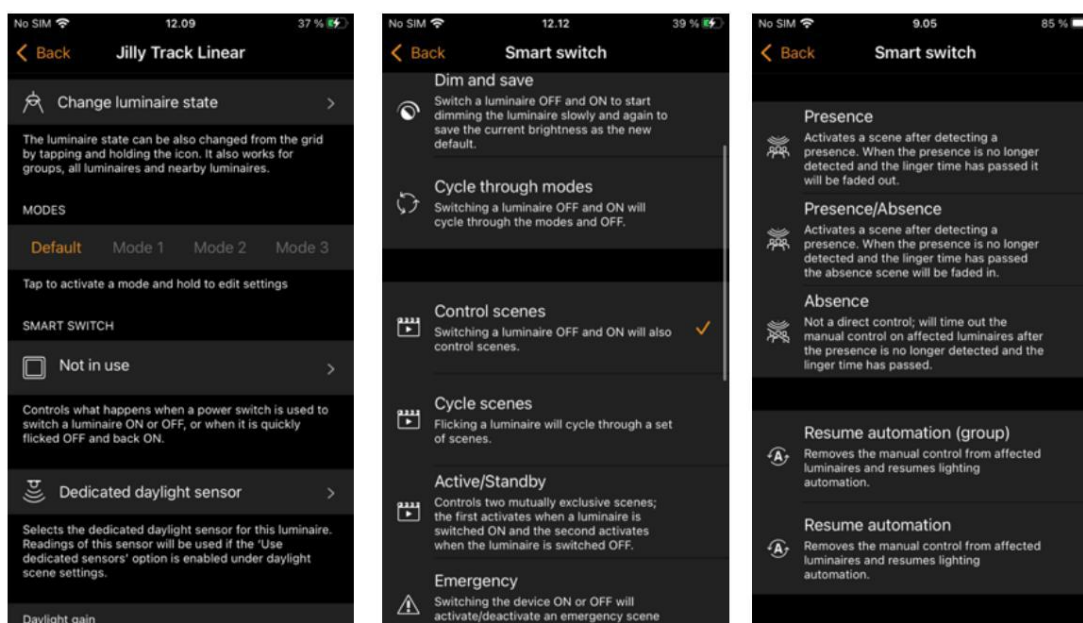

Dimmer e salva

Le lampade compatibili con Casambi possono essere configurate per utilizzare la modalità Smart Switch "Dim and Save". Ciò significa che è possibile utilizzare l'interruttore di alimentazione delle lampade per dimmerare e impostare il livello di luce predefinito.

Per avviare il processo di dimmerazione, spegnere e riaccendere rapidamente l'apparecchio di illuminazione con l'interruttore di alimentazione. Dopo aver premuto l'interruttore, il processo di dimmerazione avrà inizio. Si noti che la velocità con cui l'apparecchio di illuminazione passerà dal livello minimo a quello massimo sarà determinata dal tempo di dissolvenza impostato per il parametro di dimmerazione dell'interruttore nella scheda Altro, Configurazione di rete > Opzioni di controllo.

Una volta che la luce ha raggiunto la luminosità desiderata, premere rapidamente l'interruttore di alimentazione o a parete per spegnerlo e riaccenderlo per salvare il livello corrente come nuova luminosità predefinita per la lampada. È quindi possibile spegnere e accendere la lampada normalmente e il livello di luminosità predefinito verrà richiamato ogni volta che la si accende.

È possibile modificare la luminosità predefinita riavviando il processo di oscuramento spegnendo e riaccendendo rapidamente.

Per ripristinare il livello di luminosità predefinito al massimo, è sufficiente spegnere e riaccendere l'interruttore e lasciare che la lampada si abbassi fino al livello massimo. Una volta raggiunto il livello massimo, questo viene automaticamente memorizzato come nuovo livello predefinito per l'apparecchio di illuminazione.

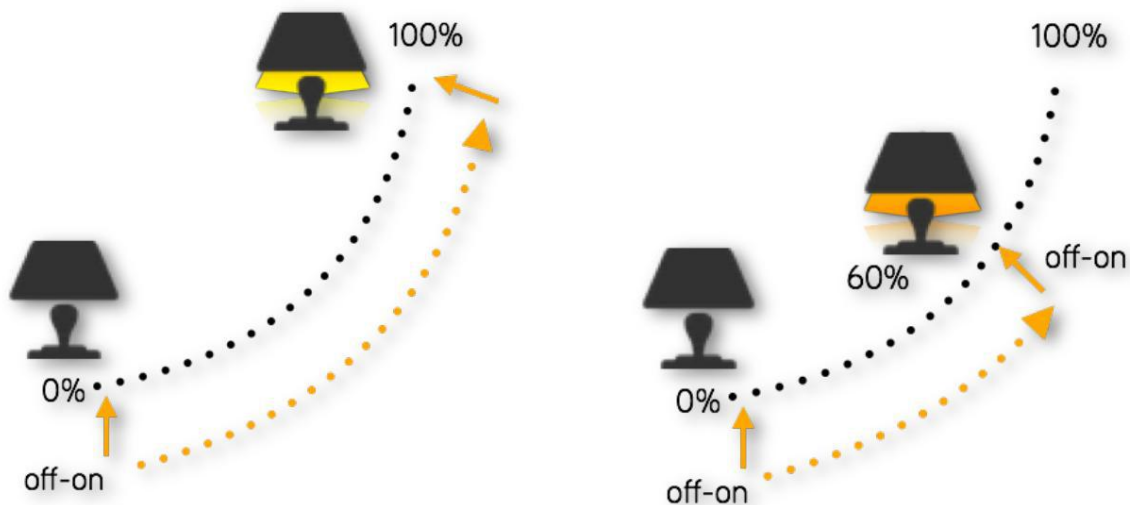

Scorrere le modalità

Se hai impostato diverse modalità per le lampade con l'app Casambi, puoi assegnare l'interruttore di alimentazione al controllo di tali modalità. Le modalità possono essere diversi livelli di dimmer, colori o temperature di colore. Premendo rapidamente l'interruttore di alimentazione su OFF e ON si alternano le diverse modalità configurate e lo spegnimento (ad esempio, Predefinito, Modalità 1, Modalità 2, Modalità 3, Spento).

Per impostare una modalità, tieni premuto il numero della modalità che desideri configurare. Verrà visualizzata l'opzione "Modifica". Seleziona **Modifica** e regola il livello di luce, la temperatura di colore o il colore di una lampada al livello desiderato (le opzioni disponibili dipenderanno dal tipo di lampada). Tocca fuori dall'area di regolazione per chiudere la finestra. Ripeti i passaggi per impostare altre Modalità.

Dopo aver impostato tutte le modalità desiderate, toccare la modalità Smart Switch e selezionare "Scorri tra le modalità" dall'elenco. È possibile disattivare la fase di spegnimento disattivando l'opzione "Includi spegnimento nel ciclo".

Si noti che non è necessario impostare tutte le modalità. Solo le modalità configurate saranno incluse nella sequenza.

Suggerimento: crea un semplice "dimmer a gradini" memorizzando Modalità 1 = 75%, Modalità 2 = 50% e Modalità 3 = 25%.

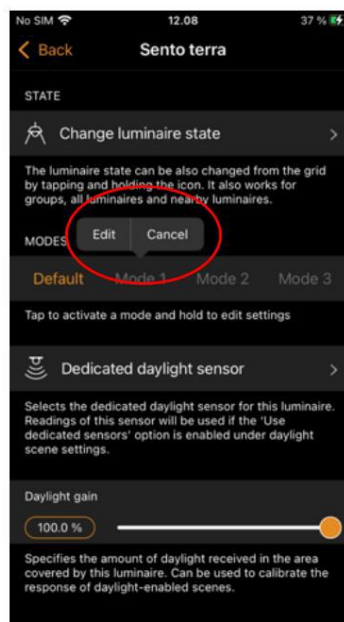

Scene di controllo

Se hai creato diverse scene con l'app Casambi, puoi controllarle con un unico interruttore di accensione.

Accendendo l'apparecchio di illuminazione per cui è stata configurata questa opzione, verrà attivata la scena specificata e gli apparecchi in quella scena entreranno nello scenario definito. Si noti che tutti gli apparecchi di illuminazione nella scena devono essere già accesi (l'opzione "Controlla scene" non accende alcun dispositivo).

Disattivando la lampada con scene di controllo abilitate, la scena verrà spenta e le lampade attualmente controllate da quella scena si spegneranno gradualmente.

Per abilitare questa opzione Smart Switch, seleziona l'opzione *Controlla scene* da Smart Switch e tocca la scena desiderata per selezionarla. Conferma le modifiche toccando **Fatto**.

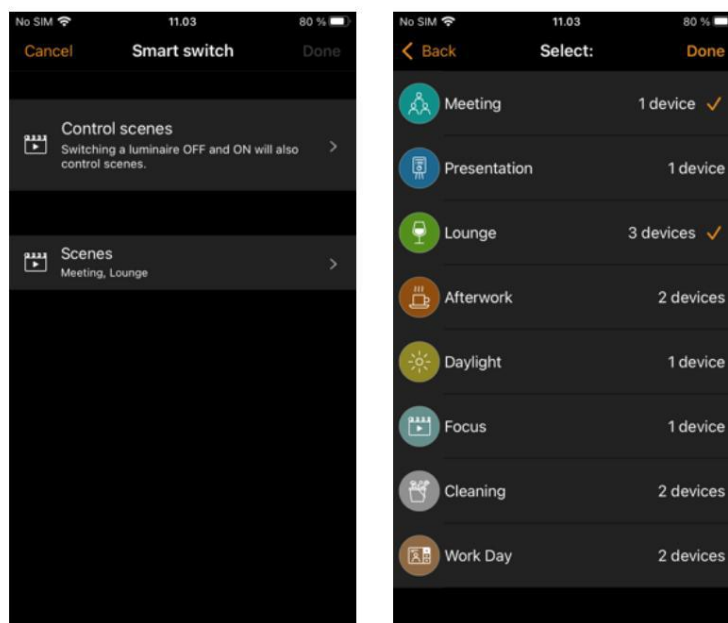

Scene di ciclo

Se hai creato diverse scene con l'app Casambi, puoi alternarle e spegnerle con un unico interruttore. Seleziona le scene che desideri alternare e premi l'interruttore per alternare le scene selezionate e spegnerle. È possibile disattivare la fase di spegnimento disattivando l'opzione Includi OFF nel ciclo.

Selezionare l'opzione Cicla scene da Smart switch e toccare la scena o le scene desiderate per selezionarle. È anche possibile modificare l'ordine delle scene trascinandole e rilasciandole nell'elenco utilizzando le tre linee orizzontali parallele a destra dello schermo, accanto al nome della scena. Confermare le modifiche toccando "Fatto".

Le scene verranno quindi attivate nell'ordine elencato (dall'alto verso il basso).

Esempio: le scene selezionate sono Film e Cena. L'opzione Includi OFF nel ciclo è attiva:

1. Attiva/disattiva: la scena del film si attiva
2. Attiva/disattiva: la scena del film si disattiva e la scena della cena si attiva
3. Spegni/accendi: la scena della cena si disattiva e le luci si spengono gradualmente
4. Attiva/disattiva: la scena del film si attiva di nuovo
5.

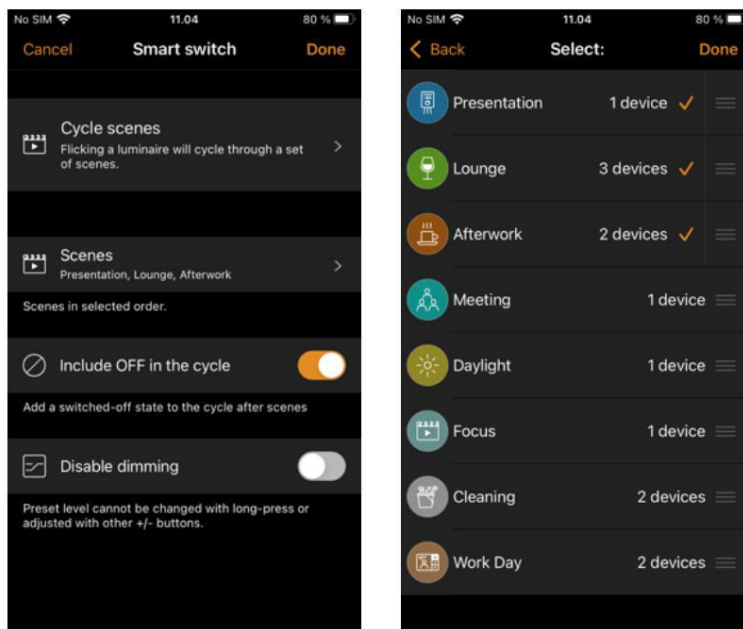

Attivo/Standby

Con la modalità di commutazione intelligente Attivo/Standby è possibile controllare due scene che contengono entrambe le stesse lampade.

Crea due scene, una che si attiva quando l'apparecchio di controllo è acceso (ovvero, la scena attiva) e una scena di standby che si attiva quando l'apparecchio di controllo è spento. Questa modalità può essere utilizzata, ad esempio, con un sensore di movimento con commutazione di rete collegato a un CBU-TED con profilo "sensore".

Esempio: quando viene rilevato un movimento, il sensore accende il CBU-TED. Questo richiama quindi una scena (ad esempio, lampade al 100%). Quando il sensore smette di rilevare un movimento, spegne il CBU-TED e questo attiva un'altra scena (ad esempio, lampade al 30%).

Si noti che gli apparecchi di illuminazione nelle due scene devono essere sempre alimentati, ovvero non possono essere collegati allo stesso interruttore di alimentazione utilizzato per attivare il dispositivo configurato con la modalità di commutazione Smart Attivo/Standby.

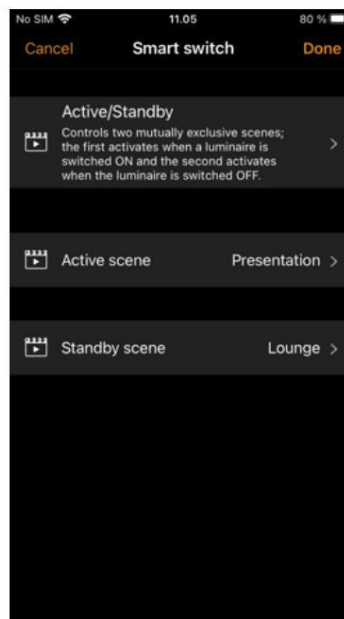

Emergenza

Questa opzione è disponibile solo con le reti Evolution. Questa funzione sostituisce qualsiasi altro controllo di apparecchi di illuminazione selezionati in una scena definita. Nonostante il nome, Emergency Smart Switching non è pensata per applicazioni di illuminazione di emergenza. È più simile a un'opzione di "sovrascrittura".

Al dispositivo Emergency Smart Switch viene assegnata una scena. Quando il dispositivo viene acceso, la scena assegnata viene attivata e verrà disattivata solo quando il dispositivo viene spento. Ad esempio, le lampade utilizzate nella scena non possono essere controllate finché il dispositivo Emergency Smart Switch non viene spento.

Gli apparecchi di illuminazione utilizzati in una scena di "Emergenza" DEVONO essere alimentati separatamente dal dispositivo Emergency Smart Switched. Ad esempio, non è possibile utilizzare lo stesso interruttore di alimentazione per commutare l'alimentazione degli apparecchi di illuminazione nella scena e del dispositivo Emergency Smart Switched.

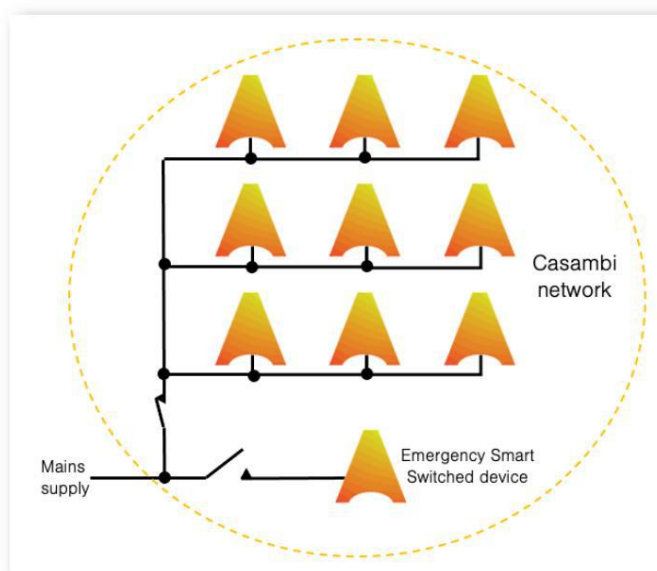
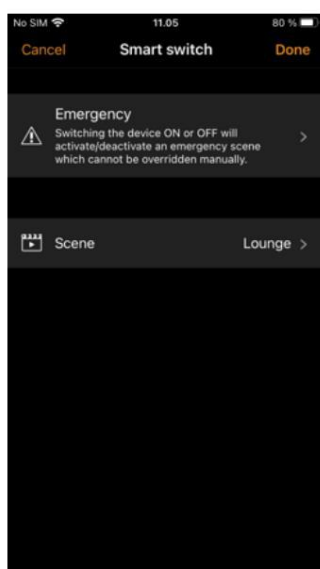

La scena di emergenza sarà attiva solo quando l'alimentazione è attiva al dispositivo Emergency Smart Switched

Non in uso

A volte è necessario che l'interruttore di alimentazione non esegua alcuna azione speciale quando viene utilizzato. Non in uso questa opzione disabiliterà la funzionalità Smart Switch.

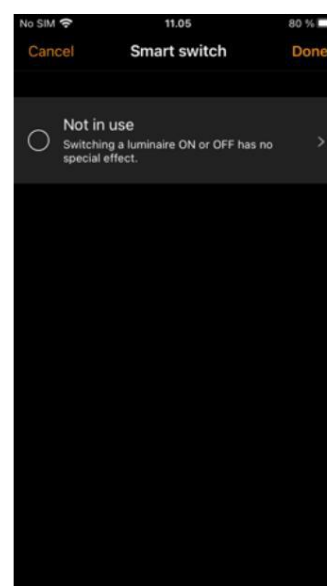

Pulsanti

Se la tua lampada compatibile con Casambi è dotata di un pulsante, puoi selezionarne la configurazione nell'app Casambi. Puoi utilizzarlo per dimmerare la lampada o controllarne più di una con un unico pulsante. È possibile assegnare modalità diverse al pulsante di ogni lampada compatibile con Casambi.

Ad esempio, è possibile utilizzare il pulsante per accendere diverse lampade quando si torna a casa oppure per modificare l'illuminazione in modo da adattarla a una cena o per guardare un film.

Passare alla scheda Apparecchio e toccare due volte il controllo dell'apparecchio per il quale si desidera modificare la spinta Configurazione dei pulsanti. Puoi trovare le stesse opzioni per configurare il pulsante anche nella sezione Altro > Interruttori.

Tocca la modalità corrente in Pulsanti per aprire la selezione Pulsanti. La modalità predefinita è Controlla un apparecchio di illuminazione.

Le modalità dei pulsanti disponibili dipenderanno dalle capacità degli apparecchi di illuminazione nella rete.

Le modalità disponibili sono:

- Non in uso •

Controlla un apparecchio di illuminazione

- Controlla un elemento

- Gli elementi sono cursori o pulsanti personalizzati creati dai nostri partner per controllare aspetti dei loro prodotti specifici

- Controlla un gruppo

- Controlla la priorità

- Controlla la scena

- Controlla tutte le lampade

- Funzione di controllo (limita il pulsante all'esecuzione di un'azione specifica)

- L'opzione "Funzione di controllo" per gli interruttori a pulsante funziona per singoli nodi Casambi con 2 o più pulsanti. La funzione di controllo può essere assegnata per agire sull'ultima opzione selezionata, attivata da uno degli altri pulsanti sullo stesso pannello degli interruttori.

Esempio (pannello a 4 pulsanti): Interruttore 1: controlla la scena 1, Interruttore 2: controlla la scena 2, Interruttore 3: controlla la scena 3, Interruttore 4: controlla la funzione: quando si preme l'interruttore 1 e si attiva la scena 1, il pulsante 4 (funzione di controllo) influirà sulla scena 1. Se si premono l'interruttore 2 o 3, la funzione di controllo influirà invece sulla scena selezionata.

L'opzione della funzione Controllo non può essere utilizzata per influenzare nulla attivato da un nodo diverso (ad esempio attivato da un altro pannello di commutazione). Ad esempio, un pulsante della funzione Controllo su un pannello non può influenzare una scena selezionata da un pannello diverso.

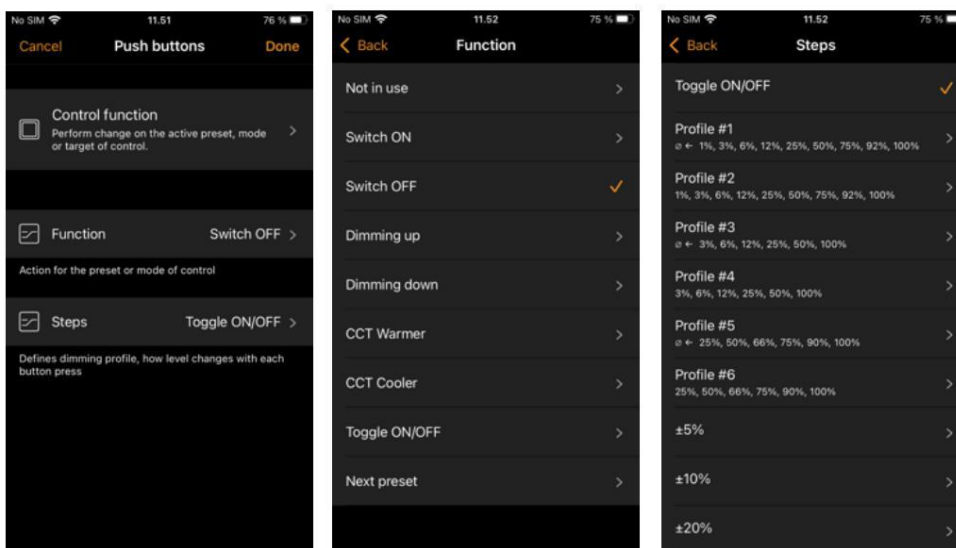

- Regola la temperatura di un apparecchio di illuminazione
- Regola la temperatura di un gruppo
- Regola la temperatura di tutti gli apparecchi di illuminazione
- Cicla le scene
- Attivo/Standby (controlla uno o più apparecchi di illuminazione)
- Presenza
- Presenza/Assenza
- Assenza
- Riprendi l'automazione (gruppo)
- Riprendi l'automazione
- Cicla tra le modalità
- Fino a 3 modalità sono configurate nelle proprietà del singolo apparecchio di illuminazione.

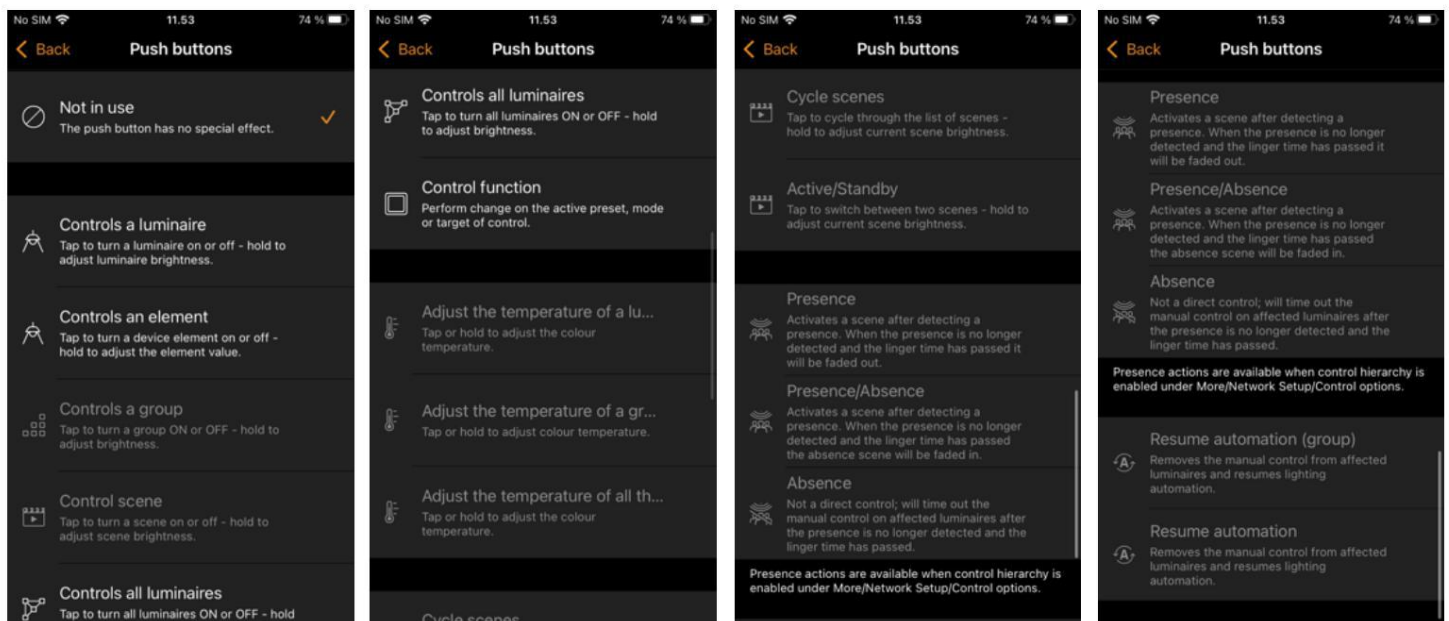

Calibrazione e configurazione del sensore di luce diurna

Nella maggior parte dei casi, la calibrazione di un sensore di luce diurna non sarà necessaria poiché la tecnologia del sensore è più probabilmente abbastanza accurata. Tuttavia, se è necessaria la calibrazione, è necessario prima determinare se il sensore debba essere calibrato per misurare la luce incidente o riflessa.

Le variazioni specifiche del sito dovute a differenze nelle specifiche dei sensori, nelle posizioni, nell'orientamento e nell'illuminazione naturale e artificiale disponibile in un'area fanno sì che la calibrazione di un sensore abilitato per Casambi garantisca che il valore in lux misurato dal sensore venga interpretato dal sistema Casambi in un valore in lux corretto per l'applicazione.

Luce incidente (diretta)

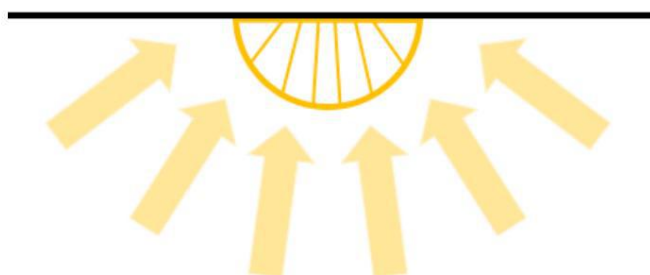

luce riflessa

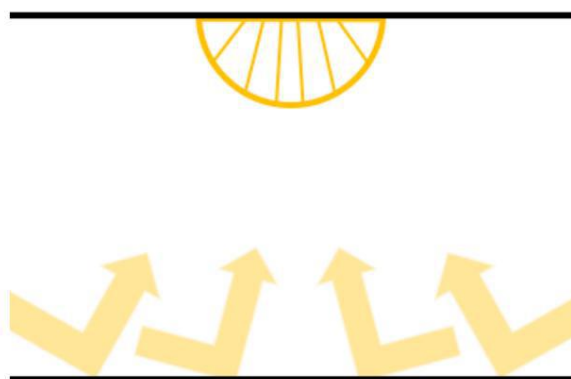

Calibrazione di un sensore per la luce incidente (diretta)

La luce incidente è la quantità totale di luce ricevuta dal sensore, ovvero la luce che cade sulla superficie della lente del sensore e che viene raccolta dall'intera area in cui si trova il sensore.

Questa è la misurazione predefinita e la lettura in lux che un sensore visualizzerà nell'app Casambi.

Di solito non è necessaria una ricalibrazione. Tuttavia, i limiti del sensore potrebbero impedirgli di misurare l'intero intervallo di lux a cui è esposto. Questo può accadere, ad esempio, se un sensore viene montato alla luce diretta del sole.

Se è necessaria la calibrazione, seguire i passaggi sottostanti per calibrare la lettura del sensore nell'app Casambi.

- Posizionare un luxmetro il più vicino possibile alla lente del sensore Casambi, assicurandosi che la lente del luxmetro sia rivolta esattamente nella stessa direzione della lente del sensore Casambi.
- Misurare la quantità di luce ricevuta dal luxmetro.
- Apri la tua rete nell'app Casambi e vai su Altro > Sensori.
- Selezionare il sensore desiderato.
- Selezionare Sensore luce diurna.
- Selezionare Valore corrente e immettere il valore in lux misurato dal luxmetro.
- Toccare **OK** e poi **Fine** per completare la calibrazione.
- Toccare **Indietro** per tornare alla visualizzazione dei sensori.

Quando si utilizza il sensore in una qualsiasi delle modalità di scena diurna (modalità di funzionamento) configurabili nell'app Casambi, il valore in lux utilizzato per qualsiasi regolazione sarà il valore corretto di lux ricevuto dal sensore stesso. Pertanto, se il sensore è calibrato per la luce diretta, l'utilizzo della modalità a circuito chiuso per il controllo della luce costante cercherà di mantenere una quantità di luce complessiva per l'intera area in cui si trova il sensore.

Calibrazione di un sensore per la luce riflessa

La luce riflessa è la luce che viene ricevuta sulla superficie di un oggetto, o di oggetti posti direttamente di fronte alla lente del sensore Casambi. Ad esempio, la quantità di luce che cade sulla superficie di una scrivania in un ufficio.

Se si desidera mantenere una quantità specifica di luce su quell'oggetto o superficie, potrebbe essere necessario calibrare il valore in lux del sensore mostrato nell'app Casambi. È inoltre opportuno notare che l'utilizzo di un sensore Casambi in questo modo riduce la precisione della misurazione in lux, poiché si applica solo un fattore di correzione al valore in lux effettivamente misurato e, di conseguenza, la precisione diminuisce sull'intero intervallo di oscuramento, a causa della maggiore distanza del "punto di misurazione target" dalla superficie della lente del sensore.

Per calibrare per questo tipo di utilizzo:

- Posizionare un luxmetro sulla superficie dell'oggetto desiderato, con la lente del luxmetro rivolta direttamente verso la lente del sensore abilitato Casambi.
- Misurare la quantità di luce ricevuta dal luxmetro (è probabile che questo valore differisca in modo significativo da il valore di lux ricevuto dal sensore abilitato Casambi visualizzato nell'app).
- Apri la tua rete nell'app Casambi e vai su Altro > Sensori.
- Selezionare il sensore desiderato.
- Selezionare Sensore luce diurna.
- Selezionare Valore corrente e immettere il valore in lux misurato dal luxmetro.
- Toccare **OK** e poi **Fine** per completare la calibrazione.
- Toccare **Indietro** per tornare alla vista Sensori.

Se si utilizza la modalità di luce diurna a circuito chiuso in una scena, il sensore abilitato per Casambi tenterà di mantenere una quantità costante di luce sulla superficie dell'oggetto, ad esempio la superficie di una scrivania che si trova direttamente sotto il sensore.

È stato dimostrato che la calibrazione del sensore per la luce riflessa produce risultati meno ottimali in modalità a circuito chiuso. È preferibile impostare il valore target in una scena a circuito chiuso in modo che corrisponda al valore in lux effettivamente misurato dal sensore.

ad esempio, se si desidera configurare una scena a ciclo chiuso per raggiungere 500 lx su una superficie:

1. Posizionare un luxmetro sulla superficie sotto il sensore
2. Abbassare l'illuminazione per ottenere il livello di lux desiderato sulla superficie (500 lx)
3. Nell'app Casambi, leggi il valore lux misurato dal sensore (potrebbe essere, ad esempio, 400lx)
4. Utilizzare il valore lux del sensore (400 lx) come valore lux target nella scena di luce diurna a circuito chiuso

Quando si calibra un sensore per controllare la quantità di luce artificiale in un'area, è importante ricordare di escludere la maggior quantità possibile di luce naturale dall'area durante la calibrazione. Idealmente, non dovrebbe esserci luce naturale. Sarebbe opportuno cercare di completare l'installazione il più possibile prima di effettuare la misurazione, in modo che tutti i tappeti, le scrivanie e gli altri oggetti siano nella loro posizione definitiva. Questo consente la calibrazione più accurata e il miglior intervallo di dimmerazione per gli apparecchi di illuminazione controllati nella più ampia varietà di situazioni.

Indipendentemente dal metodo di calibrazione scelto, è necessario valutare se siano necessari uno o più sensori distribuiti in un'area per ottenere la migliore soluzione di controllo dell'illuminazione possibile. Ogni singolo sensore potrebbe richiedere una calibrazione in base alle condizioni di illuminazione applicabili alla specifica area di installazione.

Si noti inoltre che quando più sensori di luce diurna sono configurati per controllare le stesse lampade in un'area, I valori in lux utilizzati dall'app Casambi saranno la media di tutti i valori in lux misurati dai sensori.

Sensibilità e tolleranza

Nelle impostazioni del sensore di luce diurna sono presenti opzioni per regolare la sensibilità e la tolleranza del sensore.

La sensibilità definisce la rapidità con cui il sensore reagisce alle variazioni di luminosità. Maggiore è la sensibilità, più rapido è il tempo di reazione. Sensibilità più basse vengono solitamente scelte per evitare situazioni potenzialmente fastidiose, come quando le lampade aumentano o diminuiscono la luminosità ogni volta che una nuvola copre il sole per qualche secondo.

La tolleranza definisce l'entità delle variazioni del valore in lux misurato prima che il sensore reagisca e regoli l'illuminazione. Un valore maggiore richiede variazioni maggiori del valore in lux misurato.

guadagno di luce diurna

Quando si configura il controllo della luce diurna per un'area, è importante considerare se gli apparecchi di illuminazione debbano essere configurati con un offset del guadagno di luce diurna per ottimizzare le condizioni di dimmerazione ottenute. Il guadagno di luce diurna viene utilizzato principalmente, ad esempio, se in un'area sono presenti più apparecchi di illuminazione controllati da un singolo sensore di luce diurna.

Il guadagno di luce naturale è una stima della quantità di luce naturale disponibile che può essere presente nella stessa area illuminata da un singolo apparecchio di illuminazione. Ad esempio, un apparecchio di illuminazione installato accanto a una finestra potrebbe trovarsi in una posizione in cui è disponibile la massima luce naturale e quindi raggiungere un guadagno di luce naturale del 100%. Un apparecchio di illuminazione più lontano dalla finestra non riceverà la stessa quantità di luce naturale che può influenzare l'area illuminata e quindi avrà un guadagno di luce naturale inferiore.

Configurare diversi livelli di luce naturale per gli apparecchi di illuminazione di una determinata area avrebbe l'effetto di fornire un'illuminazione più uniforme in tutta la stanza, se controllata da un singolo sensore di luce. Gli apparecchi di illuminazione installati vicino a una finestra si dimmereranno a un livello inferiore rispetto a quelli situati più all'interno della stanza, ma gli utenti dell'area percepiranno una quantità di luce totale simile disponibile in tutte le aree della stanza.

Un metodo consigliato per determinare la stima dell'aumento di luce diurna per diverse aree sarebbe quello di utilizzare un luxmetro e di effettuare letture in punti diversi senza illuminazione artificiale attiva (ovvero, quando è disponibile solo la luce naturale). Il valore di lux più alto può quindi essere considerato pari al 100% dell'aumento di luce diurna e su questa base si possono calcolare percentuali di aumento di luce diurna inferiori.

Esempio di impostazione del guadagno di luce diurna (la maggior parte della luce naturale si trova vicino alla finestra)

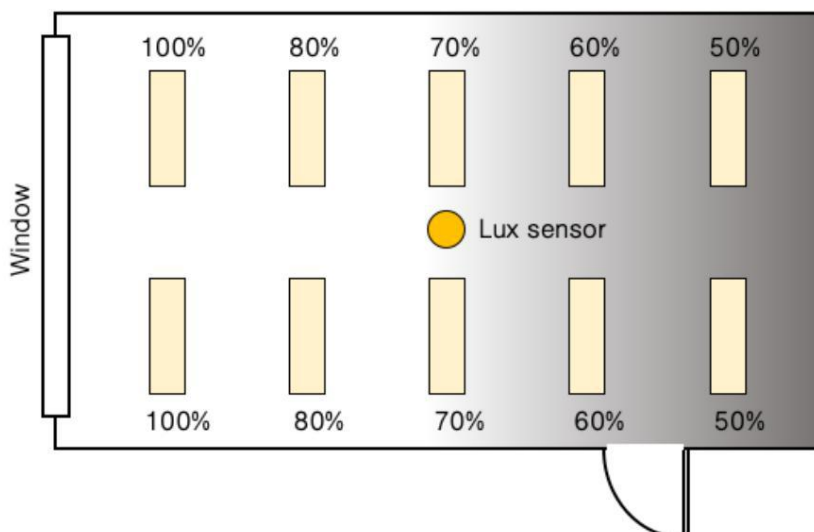

Se lo desideri, puoi definire un guadagno di luce diurna separato per ogni apparecchio di illuminazione in una rete Casambi. Per impostazione predefinita, il guadagno di luce diurna per gli apparecchi di illuminazione è impostato al 100%.

Per impostare il guadagno di luce naturale per un apparecchio di illuminazione, accedi alla scheda Apparecchi di illuminazione, premi **Modifica** e seleziona l'apparecchio per cui desideri impostare il guadagno di luce naturale. Scorri fino al cursore Guadagno di luce naturale e regolalo in modo che rifletta la quantità approssimativa di luce naturale che ritieni sia presente nelle stesse aree illuminate dall'apparecchio. Tocca **Indietro** al termine e **Fine** per tornare alla visualizzazione della scheda Apparecchi di illuminazione.

Nota: il guadagno di luce diurna funzionerà solo per le scene di luce diurna a circuito aperto

Sensore di luce diurna dedicato

Se un apparecchio di illuminazione è dotato di un sensore di luce diurna integrato, è possibile che risponda solo ai valori rilevati da quel sensore. In alternativa, è possibile che si utilizzino più sensori di luce diurna, ma si desideri che un solo sensore specifico influenzi un determinato apparecchio di illuminazione. In questi casi, è possibile configurare i singoli apparecchi di illuminazione in modo che reagiscano solo a un sensore specifico.

Dalla scheda Apparecchi, seleziona **Modifica** e quindi seleziona l'apparecchio che desideri configurare. Scorri fino a Sensore di luce diurna dedicato, tocca e scegli il sensore di controllo corretto dall'elenco visualizzato. Tocca **Fatto**, quindi su **Indietro**, quindi di nuovo su **Fine** per tornare alla visualizzazione della scheda Apparecchi di illuminazione.

Quando si configura il controllo della luce diurna, Modalità di funzionamento come parte di una scena, verrà visualizzata l'opzione Usa sensori dedicati. Se questa opzione è abilitata, un apparecchio di illuminazione a cui è stato assegnato un sensore dedicato risponderà solo ai valori di quel sensore. Gli apparecchi di illuminazione a cui non è stato assegnato alcun sensore dedicato saranno controllati da più sensori, se utilizzati. Ad esempio, se si dispone di più sensori lux che controllano l'illuminazione di una stanza, gli apparecchi di illuminazione a cui non è stato assegnato alcun sensore dedicato risponderanno al valore lux medio di tutti i sensori. Gli apparecchi di illuminazione a cui è stato assegnato un sensore dedicato risponderanno solo al valore lux di quello specifico sensore dedicato.

Considerazioni sul posizionamento del sensore

Per ottenere le migliori prestazioni da un impianto di raccolta della luce diurna, è importante considerare attentamente la posizione dei sensori di luminosità. Le prestazioni del controllo dell'illuminazione dipenderanno interamente da ciò che i sensori "vedono". Questo è particolarmente importante se si hanno applicazioni di illuminazione che si basano su luce laterale, luce riflessa, luce diurna diffusa o dove la luce solare diretta può influenzare le prestazioni del sensore. È possibile che una piccola modifica nella posizione o nell'orientamento del sensore può influire sulle prestazioni complessive del sistema.

L'ideale sarebbe posizionare e orientare i sensori in modo da proteggerli da qualsiasi abbagliamento diretto.

I sensori interni non dovrebbero essere normalmente posizionati vicino a una finestra. È preferibile posizionarli in modo che siano illuminati solo indirettamente dalla luce del giorno. I sensori esterni dovrebbero essere schermati dalla luce solare diretta.

Il sensore di luminosità deve essere posizionato in modo da ricevere un campione rappresentativo della luce diurna disponibile nell'area interessata. Un campo visivo troppo ampio potrebbe comportare il rilevamento della luce solare diretta o dell'illuminazione proveniente da fonti luminose esterne alla zona controllata. Un campo visivo troppo stretto può rendere il sensore eccessivamente sensibile alle variazioni locali di luminosità.

Prima di posizionare il sensore, è consigliabile utilizzare un luxmetro separato per misurare i livelli di luce in potenziali posizioni prima di scegliere la posizione definitiva per il sensore di luce diurna.

Un sensore utilizzato in modalità a circuito chiuso (ovvero destinato a mantenere un livello di illuminazione costante in un'area o su una superficie) viene solitamente montato a soffitto per consentirgli di visualizzare un'area rappresentativa che include l'area illuminata che sta controllando. Non deve essere posizionato in vista diretta di una finestra o, ad esempio, di una lampada a sospensione.

In una situazione ideale, i sistemi a circuito chiuso dovrebbero essere configurati in assenza di qualsiasi luce non controllata dal sensore (ad esempio, di notte, senza luce diurna e senza altre luci attive non controllate dal sensore). Inoltre, sarebbe opportuno cercare di completare l'installazione il più possibile prima della misurazione, in modo che tutti i tappeti, le scrivanie e gli altri oggetti siano nella loro posizione definitiva. Questo perché ogni oggetto che viene successivamente introdotto nel campo di misura del sensore modifica la quantità di luce riflessa ricevuta dal sensore e quindi influenza anche le prestazioni di luce costante.

I sensori ad anello aperto sono in genere montati a soffitto e orientati verso una finestra o un lucernario per visualizzare la luce diurna in arrivo, ma non l'area illuminata che dovrebbero controllare. In alternativa, i sensori ad anello aperto possono essere montati lontano dall'area da illuminare, ad esempio all'esterno. I sistemi ad anello aperto sono più facili da configurare, poiché richiedono solo la definizione di un grafico di risposta alla dimmerazione che indichi il sistema Casambi indica il livello di oscuramento da raggiungere per un valore di lux misurato. Ciò significa che la configurazione può essere effettuata in qualsiasi momento della giornata.

Indipendentemente dal sensore scelto o dalla modalità di funzionamento prevista, è necessario seguire le specifiche del produttore del sensore e le istruzioni di installazione e posizionamento.

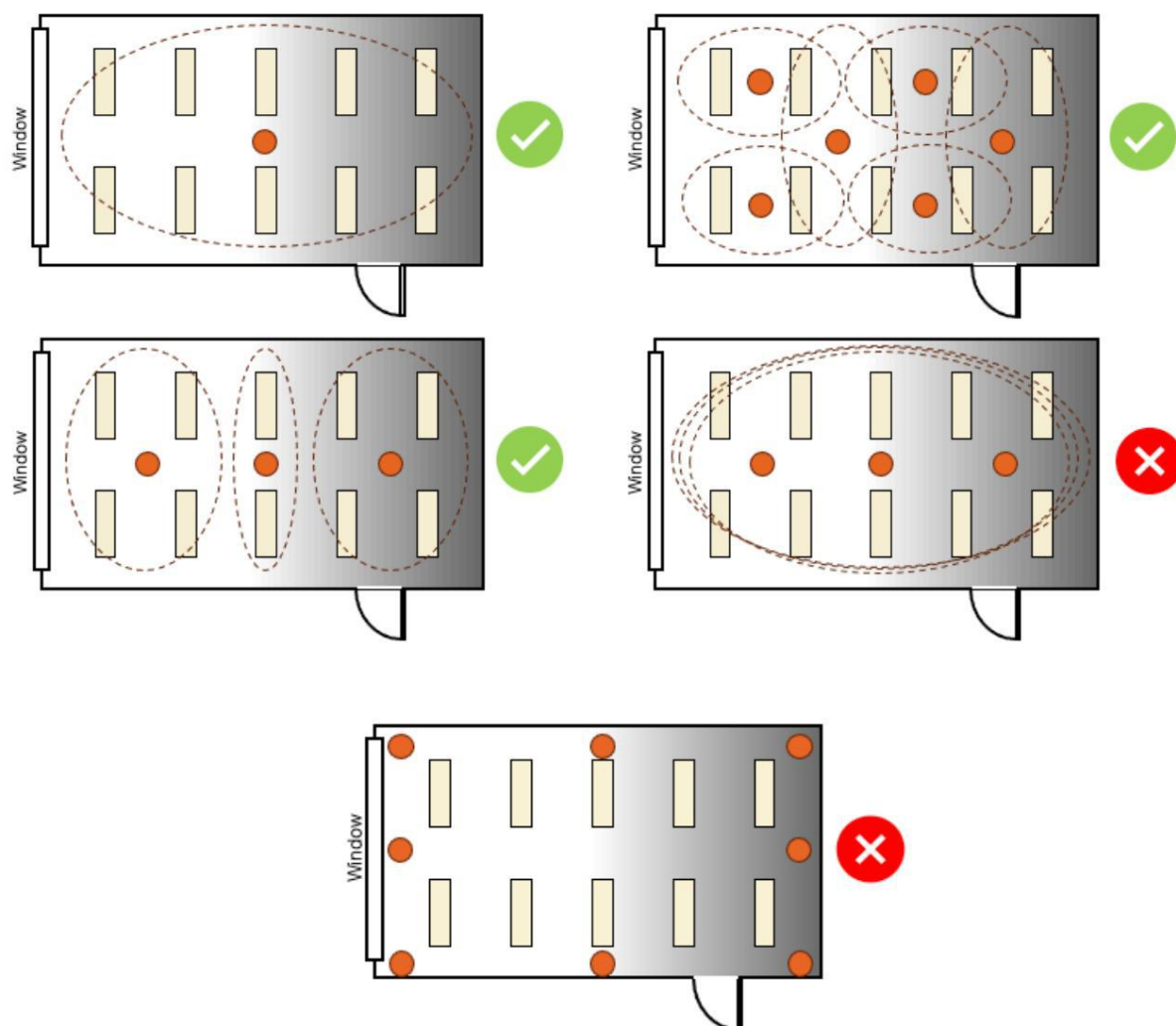

Gerarchia di controllo

La gerarchia di controllo consente al controllo manuale e al controllo automatico dell'illuminazione di funzionare insieme.

Il controllo manuale è qualsiasi azione fisica, come la selezione di una scena toccando l'icona della scena nell'app, la pressione di un interruttore, un pulsante o la regolazione di una manopola. Il controllo automatizzato è, ad esempio, costituito da comandi generati da sensori di presenza e timer. Ogni azione di controllo ha una priorità specifica e, se più controlli sono attivi contemporaneamente sullo stesso apparecchio di illuminazione, verrà assegnata la priorità più alta. Per gli interruttori, è anche possibile definire il livello di priorità per le singole azioni se si utilizza la funzione di commutazione "*Priorità controlli*" (vedere la sezione Interruttori per ulteriori informazioni).

Quando viene rimosso il controllo con priorità attiva più elevata, l'apparecchio di illuminazione passerà gradualmente alla priorità attiva più elevata successiva. Se la gerarchia è vuota, la lampada si spegnerà gradualmente.

Livelli di priorità (dal più alto al più basso)

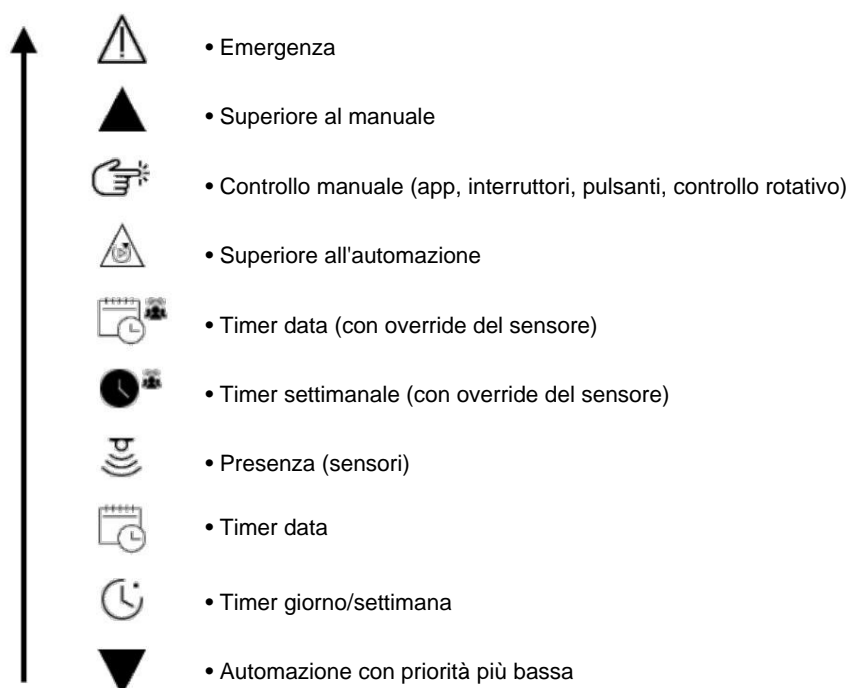

Gli apparecchi di illuminazione reagiscono ai comandi con priorità più elevata che li riguardano, anche se sono attivi anche comandi con priorità più bassa che interessano contemporaneamente gli stessi apparecchi.

Un comando con priorità più alta e un livello di attenuazione più basso sovrascriverà comunque un comando con priorità più bassa e un livello di attenuazione più alto.

I comandi con lo stesso livello di priorità vengono eseguiti in ordine di priorità. Se più sensori influenzano contemporaneamente il livello dimmerato dello stesso apparecchio di illuminazione, il livello dimmerato più alto ha la precedenza.

Descrizioni dei livelli di priorità

Emergenza

Questo livello di priorità più elevato sostituisce qualsiasi altro controllo degli apparecchi di illuminazione selezionati in una scena definita. Nonostante il nome, non è destinato alle normali funzioni di illuminazione di emergenza! È concepito per essere utilizzato più come un "override di sistema". Se gli apparecchi di illuminazione vengono controllati a questo livello di priorità, nessun altro comando a qualsiasi altro livello di priorità avrà effetto sugli apparecchi di illuminazione finché il comando di priorità di emergenza rimane attivo.

Superiore al manuale

I comandi attivi a questo livello avranno la priorità su qualsiasi comando di livello inferiore. Questo livello di priorità potrebbe, ad esempio, essere assegnato a un trigger generato dalla chiusura di un contatto relè in un sistema di gestione dell'edificio in caso di emergenza. In alternativa, questo livello di priorità potrebbe essere necessario se si integra Casambi con un sistema DALI e si desidera che i comandi del sistema DALI sovrascrivano eventuali comandi manuali in uso nella rete Casambi.

È opportuno notare che, utilizzando l'opzione di commutazione della priorità dei controlli, è possibile configurare gli switch per attivare azioni a questo livello di priorità, anche se uno switch è normalmente classificato come azione "manuale" (ovvero fisica).

Controllo manuale

Questa è la priorità di controllo predefinita per qualsiasi cosa nel sistema Casambi che venga attivata manualmente (ovvero fisicamente), come la pressione di un pulsante fisico o l'attivazione di una scena da un'icona di scena nell'app Casambi.

Il controllo manuale può essere impostato per spegnersi automaticamente dopo un tempo prestabilito o per rimanere attivo sugli apparecchi interessati a tempo indeterminato. È possibile impostare timeout configurabili per il controllo manuale per periodi diurni e notturni di ogni giorno feriale (vedere la sezione Opzioni di controllo per ulteriori informazioni).

Toccando l'icona del pulsante @ nell'app verrà rimosso manualmente il controllo manuale attivo da tutte le lampade in una rete o da un gruppo specifico di lampade.

Superiore all'automazione

I comandi attivi a questo livello avranno la priorità su tutti i comandi di automazione (ad esempio tutti i comandi di livello di priorità inferiore provenienti da qualsiasi timer, sensore o comando manuale da switch impostati per attivarsi al livello di automazione di priorità più bassa).

Timer data (con override del sensore)

Questo timer ha la stessa descrizione di un timer con data (vedi sotto), ma il suo livello di priorità aumenta attivando la funzione di override della presenza, quindi continuerà ad avere effetto sulle lampade anche se sono controllate da un sensore di movimento (presenza). Questo potrebbe essere utilizzato, ad esempio, per impedire ai sensori di attivare le lampade in una determinata data all'ora impostata.

Timer giorno/settimana (con override del sensore)

Questo timer ha la stessa descrizione di un timer giornaliero/settimanale (vedi sotto), ma il suo livello di priorità viene aumentato attivando la funzione di override presenza, quindi continuerà ad avere effetto sulle lampade anche se sono controllate da un sensore di movimento (presenza). Questo potrebbe essere utilizzato, ad esempio, per impedire ai sensori di attivare le lampade a una determinata ora del giorno.

Presenza (sensori)

I comandi attivati dai sensori di movimento influenzeranno le lampade definite a meno che non venga richiesto un comando di priorità più elevata è già attivo per quegli apparecchi di illuminazione.

Con i sensori in modalità Presenza/Assenza, la scena di assenza verrà comunque considerata attiva dal sistema al livello di priorità Presenza nella gerarchia di controllo. Se è necessario un comando di priorità inferiore, come un timer giornaliero/settimanale, per agire sugli apparecchi di illuminazione, è necessario configurare anche l'opzione Timeout assenza per garantire che la scena di assenza attiva si disattivi dopo il tempo definito, consentendo il controllo da comandi di priorità inferiore.

Se più sensori vengono attivati e configurati per agire sullo stesso apparecchio di illuminazione ma con livelli di oscuramento diversi, l'apparecchio di illuminazione verrà impostato sul livello più alto tra questi.

Il tempo di persistenza del sensore determina per quanto tempo la scena attivata rimarrà attiva dopo che non viene più rilevato alcun movimento. Allo scadere del tempo di attesa, gli apparecchi di illuminazione associati passeranno al successivo comando con priorità attiva più elevata che li riguarda, alla scena di assenza configurata (se è stata selezionata la funzione Presenza/Assenza per il sensore) o si spegneranno in dissolvenza se non ci sono altri comandi attivi che riguardano gli apparecchi di illuminazione.

Si noti che gli switch possono anche essere configurati per imitare la funzionalità dei sensori e quindi possono operare anche a livello di presenza della gerarchia di controllo.

Timer data

I timer configurati per una data specifica hanno una priorità più alta rispetto ai timer Giorno/Settimana, poiché la data potrebbe cadere in un giorno diverso della settimana ogni anno.

Timer giorno/settimana

Il tipo di timer con priorità più bassa configurabile. L'attivazione/disattivazione è definita in base ai giorni della settimana, agli orari del giorno e/o agli orari di alba e tramonto (se la localizzazione è stata abilitata per la rete). Un timer configurato con questa priorità potrebbe, ad esempio, essere impostato per accendere le luci a bassa intensità al mattino, prima dell'arrivo delle persone in ufficio. All'arrivo delle persone, le luci iniziano a essere controllate con comandi a priorità più alta provenienti da sensori di movimento e/o interruttori.

Automazione con priorità più bassa

I comandi assegnati a questo livello gerarchico rappresentano il tipo di comando meno importante e possono essere sostituiti da qualsiasi altro tipo di comando nella gerarchia di controllo.

Suggerimento: per consentire test più semplici durante la messa in servizio, la gerarchia di controllo della rete può essere reimpostata (ovvero tutti i comandi attivi correnti possono essere disattivati) selezionando Altro > Configurazione di rete > Configura tutti gli apparecchi di illuminazione > Riavvia la rete.

Indicatori del livello gerarchico che attualmente interessa un apparecchio di illuminazione

Per alcuni tipi di comandi della gerarchia di controllo, le lampade indicheranno il comando con priorità più elevata che le riguarda come una piccola icona aggiuntiva in alto a destra di ciascuna icona della lampada visualizzata nella scheda delle lampade.



- Un comando di priorità di emergenza sta interessando l'apparecchio di illuminazione.



- Un comando superiore a quello manuale sta influenzando l'apparecchio di illuminazione.



- Uno (o più) sensori stanno attualmente influenzando l'apparecchio di illuminazione.



- Un timer sta attualmente influenzando l'apparecchio di illuminazione. Nota: questo indica semplicemente che un timer con uno dei 4 possibili livelli di priorità sta influenzando l'apparecchio di illuminazione!

- Comandi gerarchici attualmente senza alcuna indicazione aggiuntiva:
 - o Controllo manuale.
 - o Superiore all'automazione.
 - o Automazione di livello più basso.
 - o Nessun comando attivo sta influenzando la lampada.

Evoluzione e reti classiche

Per sfruttare i vantaggi di una rete Evolution, i dispositivi abilitati per Casambi devono essere compatibili con il firmware Evolution. I dispositivi compatibili con Evolution visualizzano la dicitura Evolution o Classic accanto al numero di versione del firmware nell'elenco dei dispositivi nelle vicinanze. Se viene visualizzato solo il numero del firmware, il dispositivo è adatto solo per l'uso in una rete Classic.

I dispositivi adatti a entrambi i tipi di rete (ovvero quelli che visualizzano testo E il numero del firmware) possono essere modificati dal firmware Classic a quello Evolution e viceversa.

Oltre a tutte le funzionalità delle reti Classic, le funzionalità seguenti sono disponibili solo con le reti Evolution:

- In una rete Evolution è possibile utilizzare fino a 250 dispositivi Casambi (fino a 127 con reti Classic).
 - o La modalità di rete scelta influisce sulle capacità dei dati di rete e sul numero ottimale di dispositivi supportati per un funzionamento affidabile. Poiché i progetti hanno requisiti specifici, non è possibile fornire limiti specifici. Ad esempio, l'utilizzo di sensori in una rete consuma più dati rispetto al solo utilizzo di switch. Il controllo della luce diurna a circuito chiuso utilizza più dati rispetto al controllo a circuito aperto. L'acquisizione di dati D4i dai driver DALI in una rete Casambi richiede un notevole utilizzo di risorse di dati di rete.
- Funzionalità aggiuntive sono visibili tramite connessione remota, semplificando al massimo la fase di messa in servizio e supporto tecnico. Le condizioni dell'unità (ad esempio, surriscaldamento, errore di configurazione, driver mancante, ecc.) e il livello di priorità dell'unità nella gerarchia di controllo vengono ora trasmessi tramite la rete mesh.
- Supporto per prodotti aggiuntivi:
 - o Vari dispositivi a pulsante DALI e DALI2
 - o Sensori di presenza e sensori di luminosità alimentati a batteria compatibili con Casambi
 - o Sensore di presenza/luce diurna wireless EnOcean
 - o Supporto D4i (la disponibilità dei dati è in continuo sviluppo)
- Supporto per il controllo del colore XY e XY, TW per dispositivi basati su DALI8.
- Le impostazioni di condivisione includono ulteriori opzioni. Ulteriori opzioni per gli utenti di Evolution sono:
 - o UTENTE
 - o DIRETTORE
 - o AMMINISTRATORE
- È stata aggiunta una scheda Prestazioni e sicurezza. Per ulteriori informazioni, consultare la sezione Prestazioni e sicurezza. Sezione Sicurezza di questa guida per l'utente.
- Modalità di emergenza per la commutazione intelligente. Per ulteriori informazioni, consultare la sezione "Switch intelligente" di questo documento. manuale d'uso.

Lo sviluppo continuo significa che nel tempo verranno aggiunte ulteriori funzionalità e caratteristiche "solo Evolution".

Il firmware Classic è solo in "modalità di manutenzione" e riceverà solo correzioni di bug. Non verranno sviluppate nuove funzionalità per Classic.

Modifica del firmware del dispositivo (Evolution <> Classic)

Un dispositivo deve visualizzare la dicitura Classic o Evolution accanto al numero di versione del firmware, quando visualizzato nell'elenco dei dispositivi nelle vicinanze. Se viene visualizzato solo il numero del firmware, il dispositivo può essere utilizzato solo in una rete Classic.

Per aggiornare un dispositivo Classic al firmware Evolution:

1. Assicurarsi che il dispositivo non sia associato.
2. Seleziona il dispositivo nell'elenco Dispositivi nelle vicinanze e quindi scegli **Passa al firmware Evolution** dal menù.
3. Selezionare AVVIA quando richiesto.
4. Il dispositivo aggiornato può ora essere associato a una rete Evolution.

Per modificare il firmware di un dispositivo Evolution in Classic:

1. Assicurarsi che il dispositivo non sia associato.
2. Selezionare il dispositivo nell'elenco Dispositivi nelle vicinanze e quindi scegliere **Passa al firmware classico** da il menù.
3. Selezionare AVVIA quando richiesto.
4. Il dispositivo aggiornato può ora essere associato a una rete Classic.

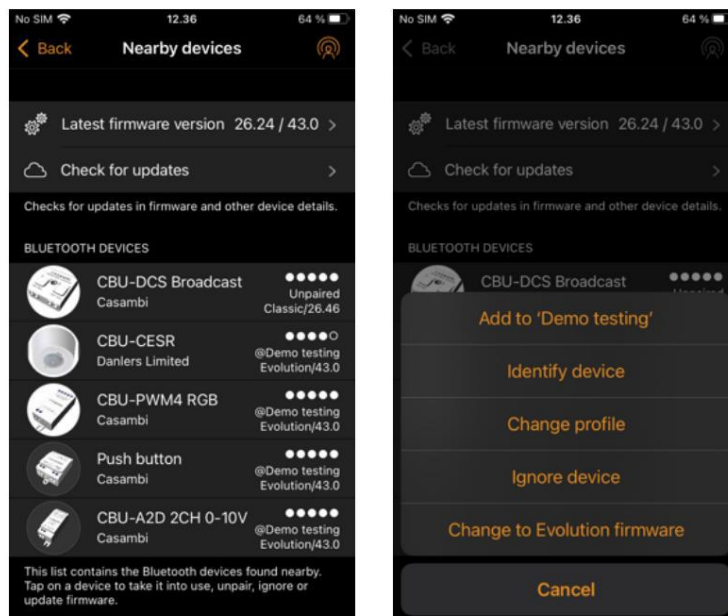

Modifica del profilo di un dispositivo

Una caratteristica di molti dispositivi Casambi è che lo stesso hardware fisico può essere configurato over-the-air per fornire funzionalità diverse a seconda del dispositivo a cui è collegato. Ad esempio, una CBU-PWM4 può controllare fino a 4 canali separati di una striscia LED ("dimmer 1 canale", "dimmer 2 canali", "RGB", "TW" ecc.).

I dispositivi acquistati direttamente da Casambi o dai partner del nostro ecosistema hanno i profili corretti preconfigurati. Se necessario, è possibile modificare i profili standard tramite l'app Casambi.

Esistono due modi per modificare il profilo di un dispositivo.

1. Direttamente dalle proprietà di un dispositivo già associato a una rete per la quale si dispone dei diritti di amministratore o gestore:

- a) Aprire le proprietà del dispositivo e selezionare Modello.
- b) Selezionare l'opzione **Cambia profilo** (se disponibile) e selezionare il profilo corretto dall'elenco visualizzato.

2. Per un dispositivo non associato visualizzato nella scheda Altro, elenco Dispositivi nelle vicinanze:

- a) Selezionare il dispositivo dall'elenco
- b) Selezionare l'opzione **Cambia profilo** (se disponibile) e selezionare il profilo corretto dall'elenco visualizzato.

Nota: se non è disponibile l'opzione "**Cambia profilo**", significa che il produttore del dispositivo Casambi-ready ha stabilito che il profilo non può essere modificato o che non è disponibile un profilo alternativo. Se ritieni che sia possibile modificare il profilo o se il profilo desiderato non è presente nell'elenco, contatta il partner Casambi/rivenditore a valore aggiunto che ha fornito l'unità Casambi.

Esempio di alcuni profili disponibili per CBU-PWM4:



Testi di errore nella vista Dispositivi vicini

Potresti vedere il nome della rete visualizzato in testo rosso o viola nella vista Dispositivi nelle vicinanze, quando un determinato si verifica un errore:

Testo rosso

Significato: La configurazione di un'unità indica che si trova in una rete, ma il dispositivo non è riconosciuto nella configurazione di rete.

Correzione: disaccoppiare e riaccoppiare alla rete.

Testo viola

Significato: ID unità duplicato. Questo potrebbe verificarsi se più persone tentano di associare dispositivi alla stessa rete contemporaneamente.

Correzione: disaccoppiare tutti i dispositivi che mostrano testo viola e riassociarli alla rete.

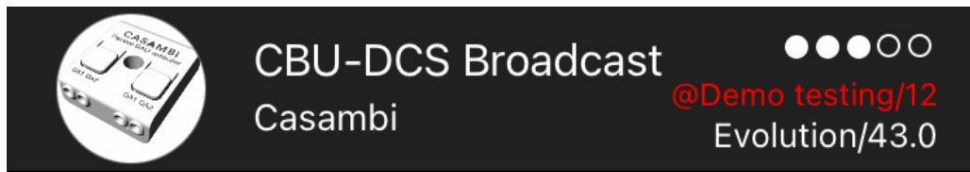

Sincronizzazione oraria

Se l'alimentazione di tutte le unità Casambi di una rete viene interrotta, anche le informazioni relative all'ora andranno perse. L'app deve essere ricollegata alla rete per consentire il "reseeding" delle informazioni relative all'ora ai dispositivi della rete.

Se anche un solo dispositivo abilitato per Casambi rimane acceso, questo manterrà le informazioni sull'ora e le "reindirizzerà" automaticamente agli altri dispositivi nella rete, quando verrà ripristinata l'alimentazione.

Se non è presente alcuna app connessa alla rete, l'ora nelle singole unità potrebbe variare leggermente su periodi di tempo più lunghi a causa delle normali tolleranze dei componenti elettronici. Si consiglia di ricollegare periodicamente l'app alla rete (ad esempio, ogni 6 mesi) per aggiornare l'ora su tutti i dispositivi.

L'ora verrà risincronizzata quando un dispositivo mobile che esegue l'app e dispone di una connessione Internet si connette alla rete, indipendentemente dai diritti di accesso alla rete (Utente, Gestore o Amministratore).

Problemi di comunicazione

I dispositivi mobili di diversi produttori implementano la tecnologia Bluetooth in modi diversi. Questo può comportare differenze nelle prestazioni dei dispositivi mobili e occasionalmente causare problemi di comunicazione.

Se i dispositivi abilitati per Casambi o l'app Casambi non sembrano reagire come previsto, prova una (o più) delle seguenti azioni:

- Assicurati che il Bluetooth sia abilitato sul tuo dispositivo mobile
- Metti il tuo dispositivo mobile in modalità Aereo per 15 secondi
- Disattiva e riattiva il Bluetooth del tuo dispositivo mobile
- Spegni e riaccendi il Wi-Fi del tuo dispositivo mobile
- Chiudere e riaprire l'app Casambi
- Riavvia il tuo dispositivo mobile

Orologio Apple

L'app Casambi per Apple Watch consente un controllo limitato della rete Casambi. Le opzioni disponibili consentono di controllare tutte le lampade, tutte le scene e tre scene preferite.

Preferiti

Le tre scene preferite possono essere di qualsiasi tipo. L'app Apple Watch seleziona automaticamente le prime tre scene dalla scheda Scene dell'app per iPhone, quindi le tre scene che desideri utilizzare come preferite devono essere spostate in cima alla pagina Scene dell'app per iPhone.

Tieni presente che i nomi delle scene non sono visibili su Apple Watch, quindi ti consigliamo di impostare un colore diverso per ciascuna scena per identificarla. Vedi gli esempi qui sotto.

Reti

Puoi passare a una rete diversa selezionando l'opzione Rete in alto a sinistra dell'app.

Nota: non è possibile accedere a una rete con l'app Apple Watch. Qualsiasi rete che desideri utilizzare deve essere già accessibile con l'app Casambi del tuo iPhone, per poter essere utilizzata dall'app Apple Watch.



Controllo della scena

La scena attualmente controllata può essere identificata da un cerchio grigio attorno all'icona della scena.

Come nell'app Casambi per iPhone, le scene vengono evidenziate quando sono attive e attenuate quando sono inattive.

Una scena attiva può essere controllata in due modi: tramite la corona digitale (sul lato dell'Apple Watch) o tramite le icone più e meno nell'app Apple Watch. Quando si utilizzano le icone più e meno nell'app Apple Watch, è possibile selezionarle (toccarle) solo ripetutamente. Non è possibile tenere premute le icone più o meno, poiché ciò richiamerebbe automaticamente un'altra funzionalità dell'Apple Watch. Questo comportamento è inevitabile, poiché fa parte del sistema operativo dell'Apple Watch.

Il livello di attenuazione della scena verrà visualizzato nella barra di attenuazione nella parte inferiore del display.

Tieni presente che selezionando una scena attiva dai preferiti, questa verrà disattivata automaticamente.

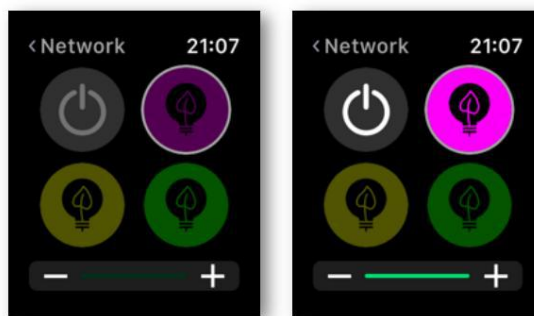

Elenco delle scene

Selezionando con forza il centro dello schermo per un secondo si aprirà l'opzione Scene. Seleziona l'opzione Scene per accedere all'elenco delle scene.

Usa la corona digitale per scorrere l'elenco *delle scene*. Selezionando il nome di una scena dall'elenco, la scena si attiva automaticamente e si apre la pagina corrispondente.

Nota: le scene nascoste sono visibili anche nell'elenco Scene.

Una volta nella pagina *Scene*, puoi attivare e disattivare la scena selezionando l'icona corrispondente al centro dello schermo. Anche in questo caso, l'icona della scena si illuminerà o si attenuerà a seconda che sia attiva o meno, come nell'app Casambi per iPhone.

Il livello di luminosità della scena può essere modificato utilizzando la corona digitale o le icone più e meno, come per le scene preferite.

CASAMBI

CASAMBI



ORIGINAL

UTILISATEUR DE L'APPLICATION

MANUEL

Version de l'application 3.16.0
Micrologiciel 45.0

Table des matières

Table des matières.....	2
Présentation du système.....	7
IMPORTANT!.....	7
Première utilisation de l'application Casambi	8
Onglet Luminaires.....	9
Gestes de base.....	9
Regroupement	10
Créer et modifier un groupe	10
Utilisation d'un groupe.....	10
Reprendre l'automatisation (pour tous les luminaires ou un groupe de luminaires)	11
Modification des propriétés de contrôle des luminaires.....	11
INFORMATIONS.....	11
ÉTAT.....	11
MODES.....	11
INTELLIGENT	11
POUSSOIRS.....	11
commutateur	11
PRÉSENCE	11
dédié	11
jour	12
TENSION.....	12
minimum	12
MANUELLE	12
appareil.....	12
Onglet Galerie	13
Contrôle des luminaires	14
Organisation des images de la galerie.....	14
Onglet Scènes.....	15
Types de scènes	15
base	15
Scène d'animation	15
temporelle	15
Création d'une scène de base.....	16
Scènes circadiennes.....	17
Scènes de lumière du jour	18
OFF)	18
ouverte	18
fermée	18

Externe.....	18
Scènes d'animation.....	19 Exemples
d'animations	20
Scènes temporelles	21 Exemple de scène
temporelle	22
Onglet Plus	23
Minuteries.....	23
Interrupteurs.....	25
Interrupteur Xpress	28
Dissocier un Xpress.....	29
Capteurs	30
Capteurs de présence	30
Présence	30 Présence/
Absence.....	30
Absence.....	30 Contrôle
local	31 Durée de
persistance	31 Durée de
fondu	31 Suppression du contrôle
manuel	31
Capteurs de lumière du jour.....	32
Configuration des paramètres pour plusieurs capteurs simultanément	33
Passerelle Internet.....	34 Passerelle
Cloud	35 Passerelle Casambi
(Bêta).....	36 Cet
appareil.....	36 COLLECTE DE
DONNÉES	37 INTERVALLE DE
NUMÉRISATION	37
Passerelle DALI.....	38
Passerelle DALI - Paramètres de la passerelle.....	39 Supérieur au mode
manuel	39
Manuel.....	39 Supérieur à
l'automatisation	39 Automatisation de priorité la
plus basse	39 Exporter les
capteurs	39 Exporter les
interrupteurs.....	39 Exporter le contrôle de
l'éclairage	39 Exporter les modifications du
CCT	39 BETA – Exporter les données des appareils
DALI.....	39 BETA – Mode d'urgence
DALI	39 Courbe de gradation
d'entrée	40 Mettre à jour le niveau de gradation
actuel	40 Intervalle de balayage des
appareils	40

Limitations des périphériques d'entrée de la passerelle DALI.....	41
Configuration du réseau	42
Paramètres réseau.....	42
Paramètres de partage.....	43
Administrateur uniquement	43
Protégé par mot de passe	43
Ouvrir.....	43
Non partagé.....	43
Admin	44
Gestionnaire.....	44
Utilisateur	44
Modification ou suppression des adresses e-mail associées à un réseau	44
Options de contrôle.....	45
TEMPS DE FONDU	45
Mémoriser le dernier état	45
Activer les minuteries au démarrage	45
Utiliser la hiérarchie des contrôles	45
Comportement du contrôle manuel	46
Fondu de contrôle manuel	46
Délai d'expiration du contrôle manuel	46
Performances et sécurité	47
Durée minimale de rapport du capteur	47
Autoriser la dissociation	47
Autoriser la dissociation par effleurement	47
Puissance de transmission radio	47
Appareils toujours visibles	47
Ajouter des appareils	48
Configurer tous les luminaires.....	49
Configurer la commutation intelligente	49
Démarrage -> dernier état	49
Démarrage -> mode par défaut.....	49
Enregistrer l'état actuel	49
Redémarrer le réseau.....	49
Historique du réseau	50
Mise à niveau vers le micrologiciel Evolution.....	51
Stockage de l'appareil utilisé.....	54
Appareils à proximité	55
Changer de réseau	56
Créer un réseau.....	58
Se connecter à un réseau	60
Suppression d'un réseau	60
Réinitialisation d'un mot de passe réseau	61

Paramètres de l'application	61
Aide.....	62
Site	62
site	62
Privilèges.....	63
d'accès au site	63
uniquement	64
réseau.....	65
site	65
site	65
site.....	65
de site	65
Annexe	66
Définitions de la terminologie.....	66
Dissocier des appareils d'un réseau	68
Conseils de dépannage (voir aussi : https://support.casambi.com/support/home).....	70
« couplé »).....	70
seuls.....	71
Casambi	72
Explications de la bannière d'icônes d'appareils	73
Interrupteur intelligent.....	74
Atténuer et enregistrer.....	75
Parcourir les modes	76
Contrôler les scènes	77
Scènes de cycle	78
Actif/Veille	79
Urgence	80
Non utilisé	80
Boutons poussoirs	81
Calibrage et configuration du capteur de lumière du jour	83
Calibrage d'un capteur pour la lumière incidente (directe)	83
Calibrage d'un capteur de lumière réfléchi	84
Sensibilité et tolérance.....	85
Gain de lumière du jour.....	85
Capteur de lumière du jour dédié	86
Considérations relatives au placement des capteurs	86

Hiérarchie de contrôle.....	88
Niveaux de priorité (du plus élevé au plus bas)	88
Descriptions des niveaux de priorité	89
Urgence.....	89 Supérieur au
manuel	89 Contrôle
manuel	89 Supérieur à
l'automatisation	89 Minuterie de date (avec priorité de
capteur).....	89 Minuterie jour/semaine (avec priorité de
capteur)	89 Présence
(capteurs).....	89 Minuterie de
date	90 Minuterie jour/
semaine	90 Automatisation de priorité la
plus basse	90
Indicateurs du niveau hiérarchique affectant actuellement un luminaire.....	90
Évolution et réseaux classiques.....	91
Modification du micrologiciel de l'appareil (Evolution <> Classic)	92
Pour mettre à niveau un appareil Classic vers le micrologiciel Evolution.....	92
Pour changer le firmware d'un appareil Evolution en Classic	92
Modification du profil d'un appareil.....	93
Textes d'erreur dans la vue Appareils à proximité	94
Synchronisation de l'heure.....	94
Problèmes de communication.....	94
Apple Watch.....	95
Favoris.....	95
Réseaux.....	95
Contrôle de scène.....	96
Liste des scènes	96

CONTRÔLE DE L'ÉCLAIRAGE POUR LE MONDE MODERNE

Présentation du système

Casambi est une solution avancée de contrôle d'éclairage basée sur le Bluetooth Low Energy (BLE). Le Bluetooth Low Energy est la seule technologie sans fil basse consommation présente sur tous les smartphones, tablettes et même montres connectées modernes, ce qui en fait la seule technologie radio basse consommation grand public et évolutive au monde.

La technologie Casambi peut être intégrée dans des luminaires, des pilotes LED, des modules LED, des commutateurs, des capteurs et différents types de modules de contrôle créant une solution optimale en termes de facilité d'installation et de fonctionnalité Avec des coûts de matériel et de déploiement supplémentaires minimales. Produits compatibles Casambi, fabriqués par Casambi. les partenaires sont 100% compatibles avec les produits natifs de Casambi.

La technologie Casambi fournit un réseau maillé où toute l'intelligence du système est répliquée dans chaque nœud, de sorte qu'il crée un système sans aucun point de défaillance unique.

L'application Casambi fonctionne comme l'une des interfaces utilisateur d'une solution de contrôle d'éclairage Casambi : comme Outil de mise en service et passerelle distante. L'application Casambi est compatible avec iOS et Android. appareils, comme les smartphones, les tablettes et les montres connectées. L'application Casambi est téléchargeable gratuitement sur Google Play et l'App Store d'Apple.



IMPORTANT!

Assurez-vous toujours que tous les appareils de votre réseau utilisent la même version de micrologiciel avant de commencer la programmation ou d'apporter des modifications à la programmation.

Après une mise à jour du firmware, vous devez autoriser la diffusion de la mise à jour et sa mise à jour complète sur tous les appareils du réseau (c'est-à-dire qu'aucune icône d'appareil ne doit afficher la bannière « Mise à jour »). Les réseaux peuvent être utilisés normalement pendant les mises à jour, mais aucune modification de programmation ne doit être effectuée tant que les mises à jour ne sont pas terminées.

L'utilisation d'un micrologiciel mixte ou la modification de la programmation du réseau alors que les mises à jour sont toujours en cours d'application risquent de provoquer des erreurs de configuration potentielles pouvant entraîner un fonctionnement erratique ou inattendu du réseau maillé.



Bannière de mise à jour de l'appareil
(Onglet Luminaires)

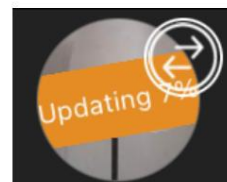

Mise à jour de l'appareil
(Vue des appareils à proximité)

Le type et la version du firmware sont facilement visibles dans la vue « Appareils à proximité » (à droite). Le statut (en %) des firmwares en cours de mise à jour sera également affiché. Exemple : Evolution/39.40 (14 %).

Première utilisation de l'application Casambi

Lors de la première utilisation, les appareils doivent être ajoutés à un réseau. Un appareil ne peut appartenir qu'à un seul réseau. Un appareil faisant partie d'un réseau est « appairé » et ne peut être ajouté à aucun autre réseau sans d'abord être « désappairé », c'est-à-dire retiré du réseau. Tous les appareils Casambi sont généralement fournis non appairés. Si un appareil neuf est déjà appairé, veuillez contacter votre fournisseur ou consulter la FAQ de notre base de connaissances (<https://support.casambi.com/support/home>).

1. Téléchargez l'application Casambi depuis l'App Store d'Apple ou le Google Play Store.
2. Allumez vos appareils compatibles Casambi et ouvrez l'application Casambi.
3. Autorisez les notifications et les accès demandés. Acceptez le contrat de licence et la politique de confidentialité.
4. L'application recherchera tous les appareils Casambi alimentés et à portée Bluetooth de votre appareil mobile. Ils seront affichés dans une liste avec les options « Ajouter tous les luminaires à » ou « Ajouter individuellement à ».
 - a. **Ajouter tous les luminaires à...** vous invitera à créer un nouveau réseau (ou à en ajouter un existant).
Seuls les appareils Casambi dotés du même type de firmware que le réseau peuvent être ajoutés (voir la section « Créer un réseau » de ce guide d'utilisation pour plus d'informations). Une fois le réseau créé, tous les appareils y seront automatiquement ajoutés (appairés).
 - b. **Ajouter individuellement à...** vous invitera à créer un nouveau réseau (ou à l'ajouter à un réseau existant).
Seuls les appareils Casambi dotés du même type de firmware que le réseau peuvent être ajoutés (voir la section « Créer un réseau » de ce guide d'utilisation pour plus d'informations). Une fois le réseau créé, chaque luminaire s'identifiera (clignotera) un par un et pourra être ajouté au réseau.
(Voir la section Ajouter des appareils de ce guide pour plus d'informations.) Au cours de ce processus, vous pouvez également décider de renommer et de regrouper les luminaires si vous le souhaitez.
5. Il est recommandé de partager un nouveau réseau en utilisant le paramètre Administrateur uniquement . Voir Créer une section réseau pour plus de détails sur la création de réseau.
6. Lorsque des appareils ont été ajoutés à un réseau, vous pouvez les contrôler et les programmer depuis l'application.

IMPORTANT : Ne supprimez jamais un réseau et ne supprimez jamais et ne réinstallez jamais l'application Casambi sans avoir préalablement partagé le réseau ou dissocié tous les appareils. Dans le cas contraire, les appareils seront visibles, mais incontrôlables. Consultez la section « Supprimer un réseau » pour plus d'informations.

L'application comporte quatre onglets : Luminaires, Galerie, Scènes et Plus. Tous ces éléments seront abordés dans ce guide d'utilisation. Tous les luminaires d'un même réseau peuvent être facilement contrôlés depuis l'onglet Luminaires. Les autres appareils apparaissent dans la section correspondante de l'onglet Plus.

Des textes d'aide supplémentaires sont affichés sous la plupart des options configurables pour clarifier l'objectif de chaque paramètre. Une option d'aide supplémentaire est disponible dans l'onglet Plus . Un bouton d'aide générale se trouve en bas à droite de nombreux écrans. Vous pouvez le désactiver dans les Paramètres de l'application.

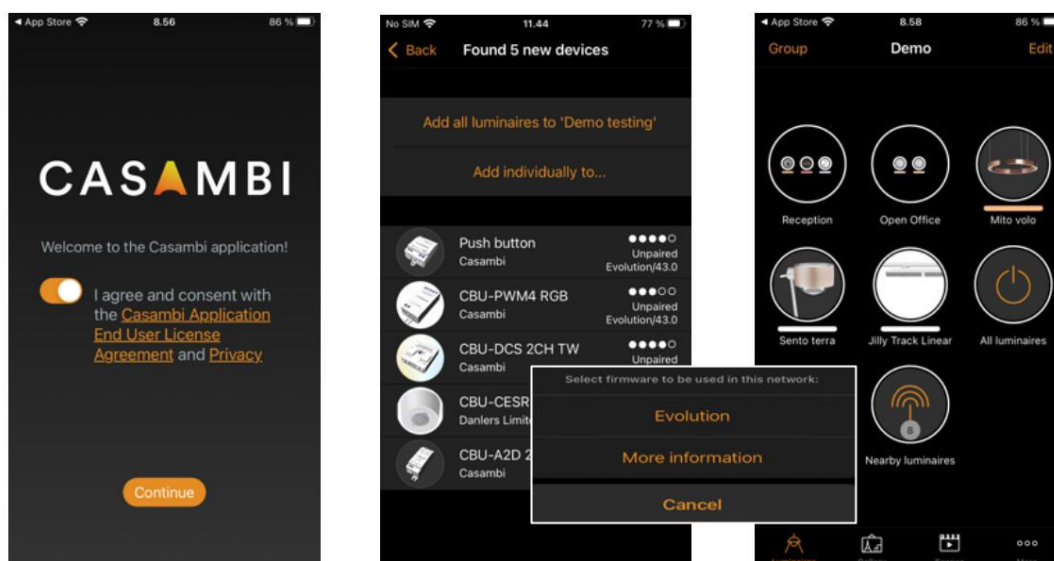

Onglet Luminaires

Les luminaires appariés à votre réseau seront affichés dans l'onglet « Luminaires ». Chacun aura une icône et un nom. Les luminaires connectés (c'est-à-dire alimentés) afficheront également une barre indiquant le niveau de luminosité et la couleur de la lumière.

Les icônes de luminaire ou de groupe affichées dans l'onglet Luminaires peuvent être réorganisées en appuyant sur « Modifier », en maintenant l'icône enfoncée et en la faisant glisser vers un autre emplacement. Relâchez l'icône une fois qu'elle est à sa nouvelle position.

Appuyez sur **Terminé** lorsque vous avez terminé.

Gestes de base

Les gestes de base utilisés pour contrôler les luminaires sont :

- Appuyez sur l'icône du luminaire pour allumer ou éteindre le luminaire.
- Faites glisser l'icône du luminaire vers la gauche ou la droite pour régler le niveau de gradation. L'application mémorise le niveau réglé, donc, si vous allumez, éteignez et rallumez le luminaire en utilisant le geste du tapotement, il reviendra à ce niveau.
- Faites un panoramique vers le haut ou vers le bas sur l'icône du luminaire pour régler la température de couleur d'un luminaire blanc réglable.
- Appuyez et maintenez l'icône du luminaire pour ouvrir les principaux paramètres réglables.

Pour les luminaires à changement de couleur, vous pouvez définir la couleur souhaitée. Vous pouvez enregistrer vos couleurs préférées dans la palette.

Définissez la couleur, puis sélectionnez un espace vide de la palette et maintenez le doigt dessus pour l'enregistrer.

La palette de couleurs ne peut pas être réinitialisée, mais les couleurs enregistrées peuvent être remplacées par de nouvelles couleurs.

- Si votre luminaire prend en charge plusieurs canaux, vous pouvez régler les canaux séparément.

Astuce : utilisez les mêmes gestes sur l'icône Tous les luminaires pour contrôler tous vos luminaires simultanément ou utilisez l'icône Luminaires à proximité pour contrôler uniquement les appareils à portée de votre appareil mobile.



Robinet



Panoramique gauche / droite



Panoramique vers le haut / vers le bas



Appuyez et maintenez

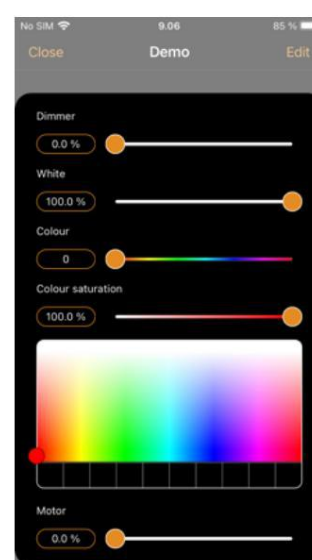
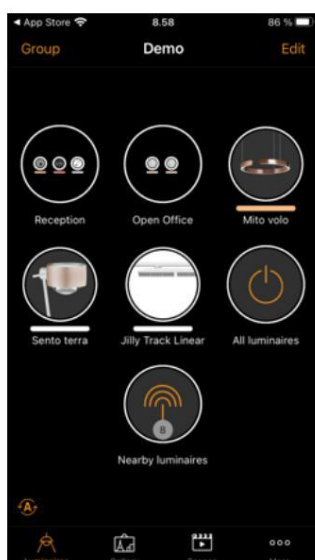

Regroupement

Le regroupement est une méthode d'organisation des icônes de luminaires dans l'onglet « Luminaires ». Cela facilite la recherche ultérieure des luminaires appropriés (surtout si votre réseau est étendu). Les groupes peuvent être considérés comme des ensembles physiques de luminaires dans une zone (par exemple, tous les luminaires d'une rangée ou d'une pièce). Un luminaire ne peut appartenir qu'à un seul groupe. Vous pouvez nommer les groupes et définir des niveaux de gradation, des couleurs ou des températures de couleur communs à tous les luminaires d'un groupe.

Les groupes sont principalement destinés au contrôle manuel, tandis que les scènes sont conçues principalement pour l'automatisation. Consultez l'onglet « Scènes » pour plus d'informations.

Créer et modifier un groupe

Il existe deux manières de créer un groupe :

1. Sélectionnez « **Groupe** » (en haut à gauche de l'écran). Sélectionnez les luminaires du groupe en appuyant dessus. Les icônes + et – (en haut à droite) permettent de sélectionner ou de désélectionner tous les luminaires qui ne font pas déjà partie d'un autre groupe. Créez le groupe en appuyant sur l'icône de dossier. Nommez le groupe. Appuyez sur « Ajouter un nouveau groupe ». Appuyez sur **Terminé** pour enregistrer les modifications.
2. Sélectionnez « **Modifier** » en haut de l'écran. Faites glisser les icônes de luminaires les unes sur les autres pour créer un groupe. Appuyez deux fois sur le groupe pour l'ouvrir. Appuyez sur le nom du groupe pour le renommer. Appuyez sur « **Terminé** » pour enregistrer les modifications.

Pour ajouter plus de luminaires à un groupe, sélectionnez **Modifier** et faites glisser et déposez les icônes de luminaires dans le groupe concerné.

Pour modifier un groupe, sélectionnez « **Modifier** » puis le groupe souhaité pour l'ouvrir. Vous pouvez renommer le groupe ou supprimer des luminaires en les faisant glisser hors de la zone du groupe. Une fois le groupe modifié, sélectionnez « **Terminé** » et « **Fermer** ».

Pour supprimer un groupe, sélectionnez « **Modifier** » ou « **Grouper** », puis cliquez sur le « X » dans le coin de l'icône du groupe. Le groupe sera supprimé et les luminaires réapparaîtront comme des appareils individuels dans l'onglet « Luminaires ».

Utiliser un groupe

Vous pouvez contrôler simultanément tous les luminaires d'un groupe en utilisant les mêmes gestes de base sur l'icône du groupe concerné. Vous pouvez également contrôler chaque luminaire individuellement, même s'il fait partie d'un groupe. Appuyez deux fois sur le groupe pour l'ouvrir. Vous pouvez ensuite utiliser les gestes de base sur chaque luminaire.

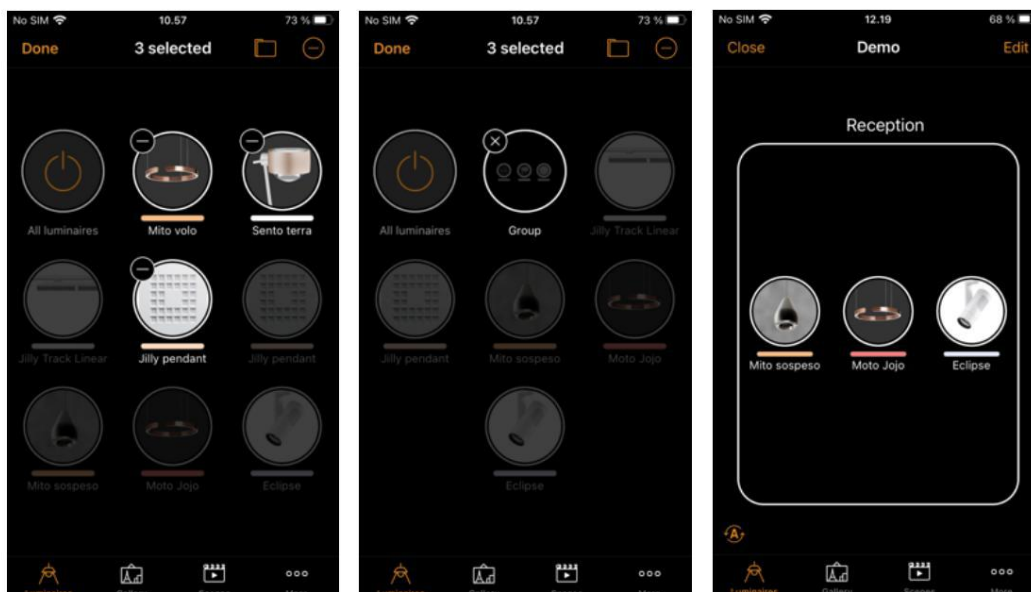

Reprendre l'automatisation (pour tous les luminaires ou un groupe de luminaires)

Le symbole @ qui apparaît en bas à gauche de l'onglet luminaires lorsque la hiérarchie de contrôle est active, permet de reprendre le contrôle automatique pour les luminaires qui ont été sous contrôle manuel. c'est-à-dire si vous avez utilisé un interrupteur pour activer manuellement une scène, l'option Reprendre l'automatisation désactivera cette scène et permettra aux luminaires d'être contrôlés par des capteurs ou des minuteries ; en d'autres termes, la fonctionnalité « automatique » du système sera restaurée.

Appuyer sur @ ouvrira une fenêtre contextuelle vous demandant de confirmer la reprise de l'automatisation. Appuyer sur @ lorsqu'un groupe de luminaires est ouvert ne réactivera l'automatisation que pour les luminaires de ce groupe. Dans les autres cas, elle s'appliquera à tous les luminaires du réseau.

Modification des propriétés de contrôle des luminaires

Pour modifier les propriétés de contrôle des luminaires individuels, appuyez deux fois sur l'icône du luminaire que vous souhaitez modifier ou appuyez sur **Modifier** en haut de l'écran et sélectionnez le luminaire à modifier. Une fenêtre distincte affiche alors les propriétés configurables. Notez que la liste des options disponibles peut varier selon l'appareil compatible Casambi utilisé.

INFORMATIONS Dans cette section, vous pouvez modifier le nom du luminaire et créer une nouvelle icône qui remplacera l'image par défaut. Cette icône peut être une image existante de la galerie photo de votre appareil, ou vous pouvez prendre une nouvelle photo. La section Détails affiche également des informations techniques complémentaires sur le luminaire.

ÉTAT Ici, vous pouvez ouvrir la vue des principaux paramètres réglables du luminaire.

MODES Les modes permettent de mémoriser différents niveaux de gradation, couleurs ou températures de couleur, et de les rappeler à l'aide des interrupteurs ou de l'option de commutation intelligente. Pour modifier un mode, maintenez le bouton « Par défaut » ou le texte « Mode » (1-3) enfoncé ; les options « Modifier/Annuler » apparaîtront. Sélectionnez « **Modifier** » et ajustez les paramètres du luminaire selon vos besoins. Le mode est automatiquement enregistré lorsque vous quittez la vue (touchez en dehors de la fenêtre pour la fermer). **Par défaut** Permet de définir l'état de démarrage souhaité du luminaire après une coupure de courant. Pour effacer un mode défini, maintenez la touche « X » enfoncée pour accéder aux options « Modifier/Effacer/Annuler ». Sélectionnez « **Effacer** » pour désactiver le mode. Notez que le mode **par défaut** ne peut pas être effacé.

INTERRUPTEUR INTELLIGENT : permet de définir la fonctionnalité qui se déclenche lorsque le luminaire est allumé/éteint. Il s'agit d'une méthode simple de contrôle de l'éclairage. Notez que l'option d'interrupteur intelligent n'est disponible que sur certains appareils compatibles Casambi. Pour plus d'informations sur l'interrupteur intelligent, consultez la section « Interrupteur intelligent » en annexe.

Boutons-poussoirs et interrupteur rotatif : ils permettent de sélectionner la fonction de l'interrupteur intégré du luminaire (le cas échéant), selon le type d'appareil Casambi utilisé. Pour plus d'informations sur les boutons-poussoirs, veuillez consulter la section « Boutons-poussoirs » en annexe.

Utiliser le bouton-poussoir : cette option n'est affichée que si le luminaire est équipé d'un bouton-poussoir. Elle permet d'activer et de désactiver les commandes à chaque pression. Si elle est désactivée, le bouton-poussoir activera uniquement la fonction correspondante.

CAPTEUR DE PRÉSENCE Permet de sélectionner la fonction du capteur intégré d'un luminaire (si installé).

Capteur de lumière du jour dédié Cette option vous permet de sélectionner un capteur de lumière du jour qui peut affecter le luminaire.

Gain de lumière naturelle : permet de spécifier la quantité de lumière naturelle disponible dans une zone couverte par un luminaire spécifique. Par exemple, un luminaire près d'une fenêtre peut bénéficier d'un gain de lumière naturelle de 100 %, tandis qu'un luminaire situé dans une zone plus sombre peut avoir une valeur inférieure. Cette fonctionnalité peut être utile si vous disposez d'un seul capteur de lux contrôlant plusieurs luminaires dans une zone, mais que vous souhaitez maintenir un éclairage plus uniforme plutôt que d'avoir des zones plus sombres que d'autres.

Remarque : Le gain de lumière du jour ne fonctionne que pour les scènes de lumière du jour en boucle ouverte. Plus d'informations sont disponibles dans l'annexe, sous « Gain de lumière du jour ».

ÉTAT DE DÉMARRAGE POUR LA MISE SOUS TENSION Vous permet de configurer le luminaire pour utiliser soit le mode par défaut (niveau d'éclairage par défaut), le dernier état ou une scène, lors de la mise sous tension du luminaire.

- Le mode par défaut rappellera la valeur par défaut définie dans les propriétés du luminaire MODES.
- Le dernier état conserve le même niveau de gradation et la même couleur que ceux utilisés avant la mise hors tension. Si le luminaire était éteint (0 %) lors de la mise hors tension, il restera éteint une fois mis sous tension. Pour éviter cela, définissez un niveau de gradation minimum pour le dernier état afin que le luminaire reste allumé.
- L'option « Scène » vous permet de choisir une scène et le luminaire s'allumera dans l'état spécifique défini pour cette scène. Notez que cette option ne rappelle pas la scène entière pour tous les luminaires de la scène. Elle s'applique uniquement à ce luminaire.

Niveau de gradation minimum et niveau de gradation maximum Vous pouvez définir des niveaux de gradation minimum et maximum pour les luminaires. Le luminaire fonctionnera dans le cadre de ces restrictions, bien que la gradation à 0 % éteindra toujours le luminaire.

CONTRÔLE MANUEL : les options « Comportement » et « Délai » vous permettent de contourner les paramètres de contrôle manuel par défaut du réseau et de créer des options individuelles pour chaque luminaire. Sélectionnez « Comportement » pour modifier le fonctionnement du contrôle manuel du luminaire et « Délai » pour contourner la valeur par défaut. Notez que l'option « Contrôle manuel » n'apparaît que si l'option « Utiliser la hiérarchie de contrôle » a été activée. activé dans la section Options de contrôle des paramètres réseau.

Dissocier un appareil / Remplacer un appareil Utilisez l'option Dissocier un appareil pour supprimer un luminaire d'un réseau. Si un luminaire est endommagé et hors tension, l'option Remplacer un appareil peut alors être utilisée pour le remplacer. Lorsque vous utilisez l'option Remplacer un appareil, un luminaire identique doit être utilisé. Cela vous permet de transférer tous les paramètres précédents de l'ancien luminaire vers le nouveau luminaire.

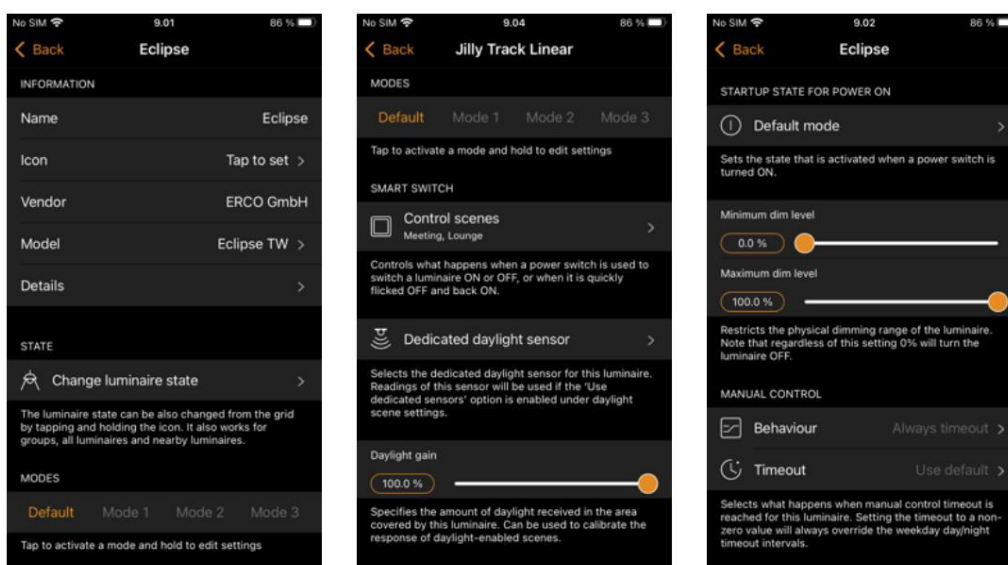

Onglet Galerie

La Galerie de l'application Casambi vous permet de contrôler vos luminaires de manière intuitive. Placez des icônes de contrôle (des cercles permettant de contrôler un luminaire) sur une image pour un contrôle visuel simplifié des luminaires.

Pour ajouter une photo, sélectionnez l'image en noir et blanc (pour ajouter la première photo uniquement) ou sélectionnez « **Modifier** » puis « + ». Choisissez ensuite « Prendre **une photo** » ou « Choisir **une photo existante** dans la galerie de votre appareil ». Une fois la photo prise ou sélectionnée, elle est ajoutée à la galerie Casambi.

Ensuite, ajoutez des icônes de contrôle des luminaires à l'image en appuyant sur le signe + pour ouvrir l'écran de sélection contenant vos luminaires.

Sélectionnez un luminaire présent sur l'image et confirmez votre sélection en appuyant sur « **Terminé** ». Si le luminaire souhaité fait partie d'un groupe, appuyez deux fois sur le groupe pour sélectionner le luminaire souhaité.

Un cercle de contrôle du luminaire apparaît alors au centre de l'image. Faites-le glisser à l'endroit souhaité (généralement au-dessus du luminaire à contrôler ou de l'élément mis en évidence par le luminaire). Vous pouvez redimensionner le cercle en le pinçant avec deux doigts.

Pour ajouter d'autres commandes de luminaire à l'image, appuyez sur le signe + et sélectionnez un autre luminaire.

Vous pouvez renommer l'image en sélectionnant l'image et en appuyant sur le titre de l'image en haut de l'écran. Le texte peut ensuite être édité.

Une fois tous les luminaires souhaités ajoutés à l'image, appuyez sur « **Terminé** ». Remarque : les scènes ou groupes associés aux luminaires de l'image seront affichés sous l'image.

Pour revenir à la galerie et ajouter d'autres photos, appuyez sur **Fermer**.

Conseil : Utilisez une image panoramique pour capturer plusieurs luminaires sur une seule photo. Vous pouvez également utiliser un plan d'étage graphique et ajouter des icônes de contrôle des luminaires en fonction de leur emplacement.

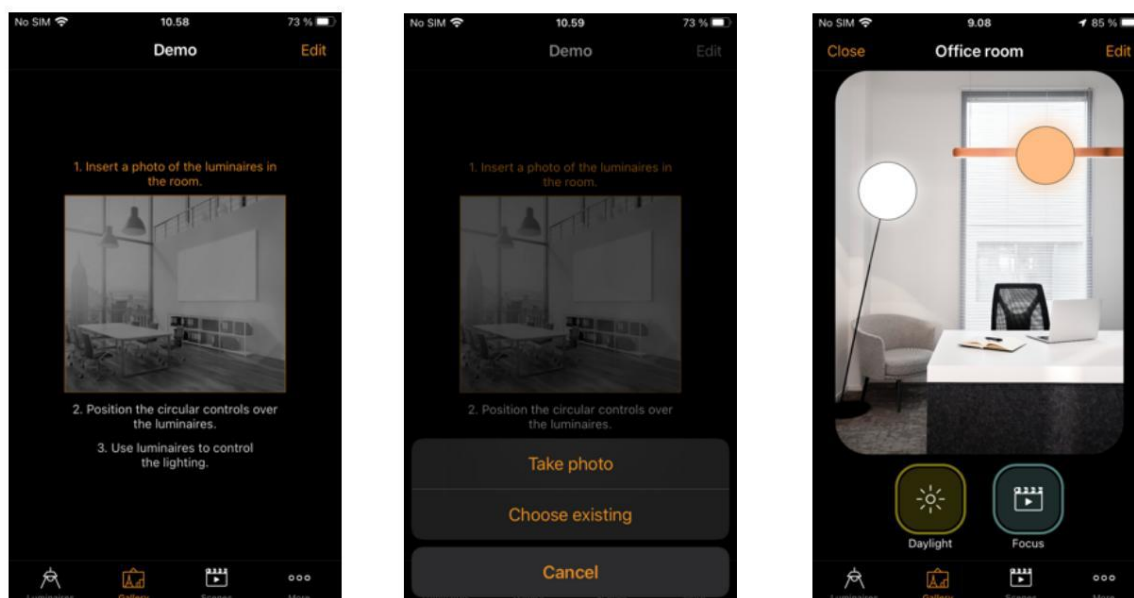

Contrôle des luminaires

Après avoir ajouté au moins une image, vous pouvez l'ouvrir dans la Galerie et contrôler les luminaires qu'elle contient. Appuyez sur une image pour l'ouvrir en plein écran. Remarque : Les scènes ou groupes associés aux luminaires de l'image seront affichés sous l'image. L'icône de scène est affichée même si un seul luminaire de l'image est présent.

Utilisez les gestes normaux pour contrôler les luminaires de l'image. Si vous utilisez les gestes sur des icônes de luminaire individuelles, seul ce luminaire sera contrôlé. Si vous utilisez les gestes sur une zone de l'image dépourvue d'icônes, vous contrôlerez tous les luminaires associés à des icônes.

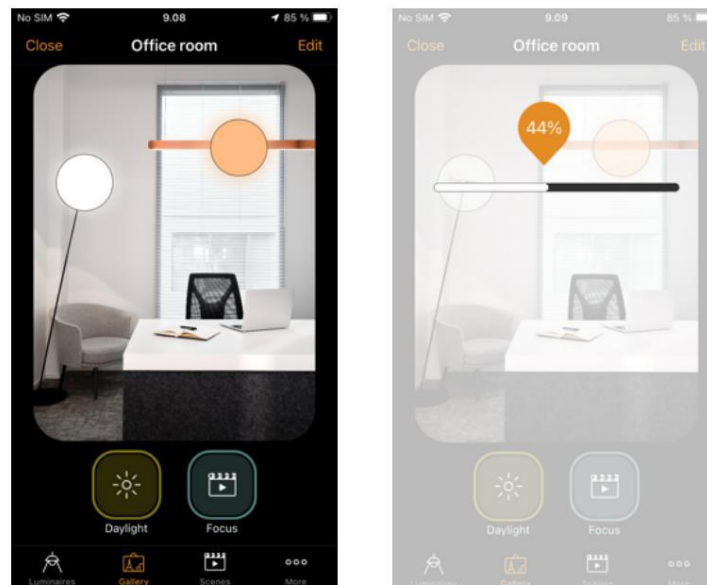

Organisation des images de la galerie

Vous pouvez modifier l'ordre et la taille des images dans la Galerie.

Sélectionnez **Modifier** en haut de l'écran, puis faites glisser et déposez les images pour les organiser.

Pour redimensionner les images, déplacez la barre épaisse entre elles vers le haut et vers le bas. Notez que cette fonctionnalité est uniquement disponible sur Apple iOS.

Confirmez les modifications en appuyant sur **Terminé**.

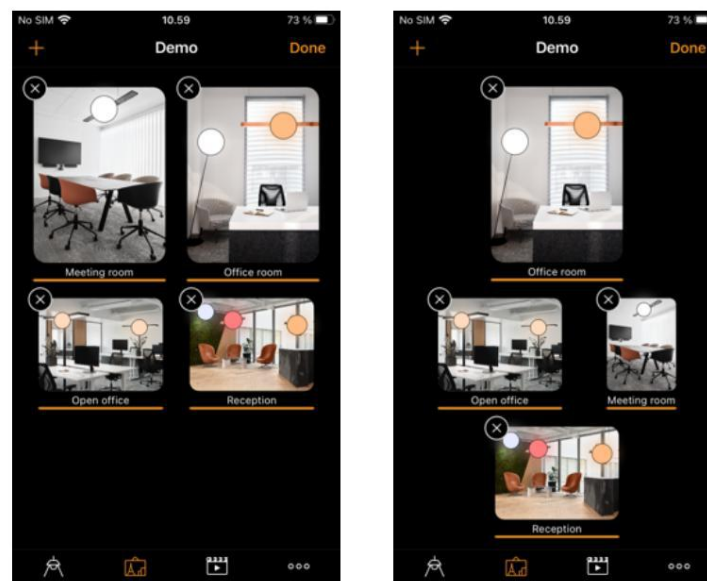

Onglet Scènes

Les scènes vous permettent de créer et de réactiver des situations d'éclairage. Une scène peut contrôler n'importe quelle variation de luminaires du réseau. Les luminaires peuvent être utilisés dans plusieurs scènes.

Jusqu'à 255 scènes peuvent être créées.

Les scènes ne s'activent jamais toutes seules. Elles doivent toujours être activées par un élément.

- Manuellement : par exemple, en appuyant sur un bouton/interrupteur compatible Casambi ou en sélectionnant physiquement l'icône de scène dans l'application.
- Capteur : Par exemple, configurer un capteur pour activer une scène lorsqu'un mouvement est détecté.
- Minuterie : Par exemple, régler une minuterie pour allumer les lumières à une certaine heure de la journée.

Les minuteries, les interrupteurs ou les capteurs ne peuvent pas être programmés pour activer une scène sans qu'une scène soit configurée au préalable.

Une scène est active lorsque son icône est mise en surbrillance.

Types de scènes

Il existe trois types de « scènes » pouvant être créées dans l'application Casambi. Le choix dépendra de l'objectif recherché.

Remarque : les scènes de base doivent d'abord être créées avant que les animations ou les scènes temporelles puissent être utilisées correctement.

Scène de base : il s'agit d'un scénario d'éclairage unique (généralement composé de plusieurs luminaires réglés sur différents niveaux de gradation et/ou couleurs) que vous souhaitez rappeler. Les scènes de base peuvent également être configurées en scènes circadiennes (les luminaires blancs réglables s'ajustent automatiquement selon un profil défini tant que la scène est active) ou en scène lumière du jour (les luminaires de la scène s'ajustent en fonction de la quantité de lumière mesurée par un capteur de lux).

Scène d'animation : elle comprend au moins une scène de base. Lorsque la scène d'animation est active, les scènes de base sont automatiquement parcourues l'une après l'autre pour créer une séquence de changements d'éclairage (par exemple, une séquence de changement de couleur rouge, vert, bleu, ou une scène avec différents niveaux d'intensité).

Scène temporelle : elle comprend au moins deux « conditions » avec des scènes ou des niveaux d'éclairage différents pour chaque scène. Selon le moment où la scène temporelle est activée, la condition d'éclairage correspondante sera activée.

Veillez consulter les sections suivantes pour plus de détails sur tous les types de scènes.

Créer une scène de base

Sélectionnez « **Modifier** » et « **+** », puis saisissez un nom pour la scène et sélectionnez « **Ajouter une scène** ». La vue « **Modifier la scène** » s'ouvre et vous permet de sélectionner et d'ajuster les luminaires à inclure dans la scène.

Sélectionnez les luminaires individuellement, ou utilisez « **Aucun** », « **Inverser** » ou « **Tous** » pour supprimer tous les luminaires de la scène, désactiver les luminaires actifs et inversement, ou ajouter tous les luminaires du réseau à la scène. Utilisez les touches **+** ou **-** pour ajouter ou supprimer tous les luminaires visibles individuellement, mais pas les luminaires des groupes.

Pour ajouter des luminaires de groupe à une scène, appuyez deux fois sur le groupe et sélectionnez les luminaires. Ajoutez ou supprimez tous les luminaires du groupe en appuyant sur **+** ou **-**. Ajustez les luminaires du groupe sélectionné par des gestes simples, n'importe où dans la zone du groupe.

Il est également possible d'ajouter des luminaires à une scène à partir d'une image de galerie. Sélectionnez l'onglet **Galerie**, puis ouvrez l'image correspondante. galerie d'images et sélectionnez le(s) luminaire(s) souhaité(s).

Vous pouvez régler les luminaires séparément à l'aide des gestes de base, ou vous pouvez utiliser l'icône de contrôle **Luminaires dans la scène** pour régler tous les luminaires de la scène.

Appuyez sur « **Continuer** » (en haut de l'écran) ou « **Paramètres** » (en bas de l'écran) pour accéder aux propriétés supplémentaires de la scène, où vous pouvez modifier son nom, son image et sa couleur. Vous pouvez ensuite renommer la scène.

Pour une scène, utilisez la palette de couleurs pour définir une couleur pour l'icône de la scène ou choisissez-en une nouvelle. Une scène peut être masquée en sélectionnant « **Masquée** ». Pour enregistrer les paramètres et revenir aux scènes, onglet, sélectionnez **Terminé**.

Ajoutez des scènes en utilisant le bouton **+** en haut de l'onglet « **Scènes** ». Copiez des scènes en appuyant longuement sur une scène existante. Une copie est créée en mode édition, avec un numéro supplémentaire ajouté au nom de la scène d'origine.

Vous pouvez renommer cette scène dans les paramètres de scène.

Astuce : N'oubliez pas d'inclure les luminaires qui doivent rester éteints dans une scène et de les régler sur un niveau de gradation de 0 %.

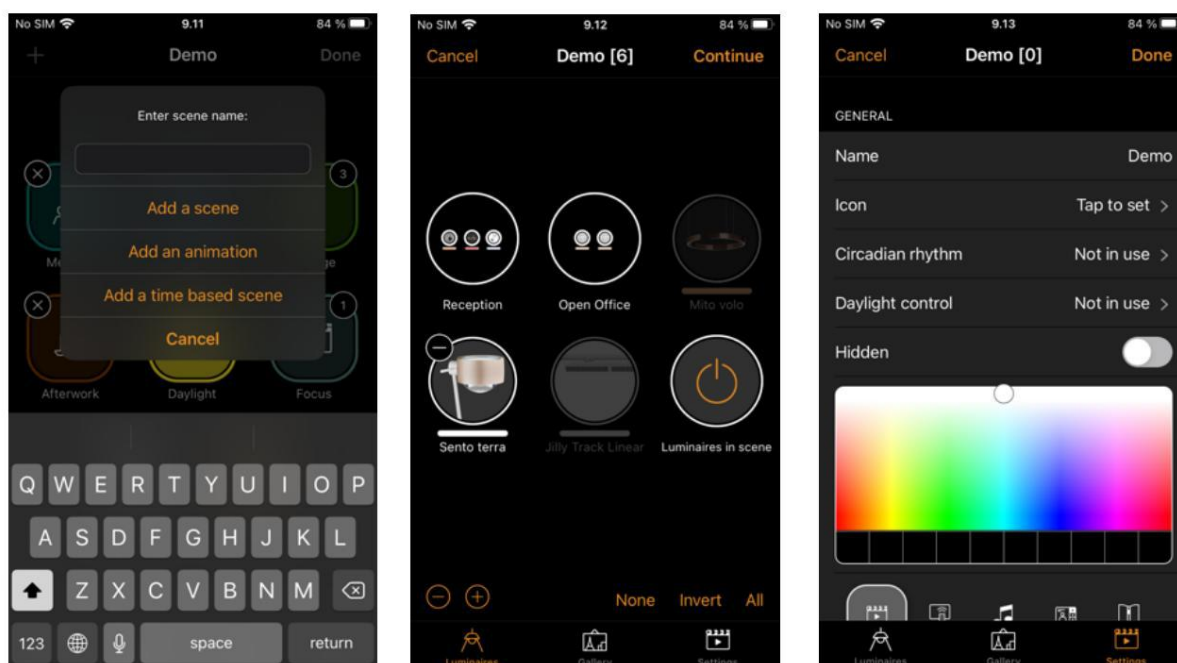

Scènes circadiennes

Un rythme circadien permet de gérer automatiquement la température de couleur des scènes de base grâce à un graphique de réponse affichant les heures de la journée et la température de couleur. Lorsqu'une scène circadienne est active, la température de couleur est définie en fonction du graphique de réponse. Elle est ajustée tant que la scène est active. Remarque : Si vous le souhaitez, un profil circadien peut également être utilisé dans la même scène pour le contrôle de la lumière du jour.

Vous pouvez ajouter un profil circadien à une scène en cours de modification. Pour ajouter un rythme circadien à une scène, sélectionnez l'icône Paramètres en bas à droite, puis choisissez « Rythme circadien ». Sélectionnez « Ajouter un nouveau profil », nommez-le, puis appuyez sur **OK** ou choisissez un profil existant. Vous pouvez également importer des graphiques d'autres réseaux créés sur le même appareil mobile. Pour importer un graphique d'un autre réseau, sélectionnez simplement l'option « Importer » ; la liste des rythmes circadiens des autres réseaux de votre appareil s'affichera.

Sélectionnez le nom du profil souhaité et appuyez sur le graphique de réponse. Vous pouvez ensuite ajuster les points du graphique selon vos besoins. Le curseur de la barre d'heure peut également être déplacé vers la gauche ou la droite pour vous aider à sélectionner l'heure de début et de fin de votre rythme circadien. En déplaçant le curseur, l'heure et la température de couleur s'affichent en haut à gauche.

Vous pouvez ajouter ou supprimer des points sur le graphique. Appuyez longuement sur une zone du graphique pour créer un nouveau point de repère. Sélectionnez un point existant pour le mettre en surbrillance, puis utilisez l'icône de la corbeille en bas à gauche pour supprimer le point de repère sélectionné.

Utilisez l'option **Changer de forme** pour modifier la forme du graphique de réponse d'un graphique lisse à un graphique en gradins.

Sélectionnez **Terminé** lorsque votre rythme circadien est terminé.

Remarques : • Seuls les luminaires blancs réglables peuvent suivre un profil circadien.

- Plusieurs rythmes circadiens peuvent être créés, mais un seul profil peut être utilisé par scène.
- Si vous souhaitez définir un graphique circadien différent pour une autre scène, créez-en un nouveau. Si vous sélectionnez et modifiez un graphique utilisé dans une scène précédente, la modification affectera également la scène d'origine.
- Les scènes contenant un graphique circadien afficheront un petit graphique dans l'image de l'icône de scène.

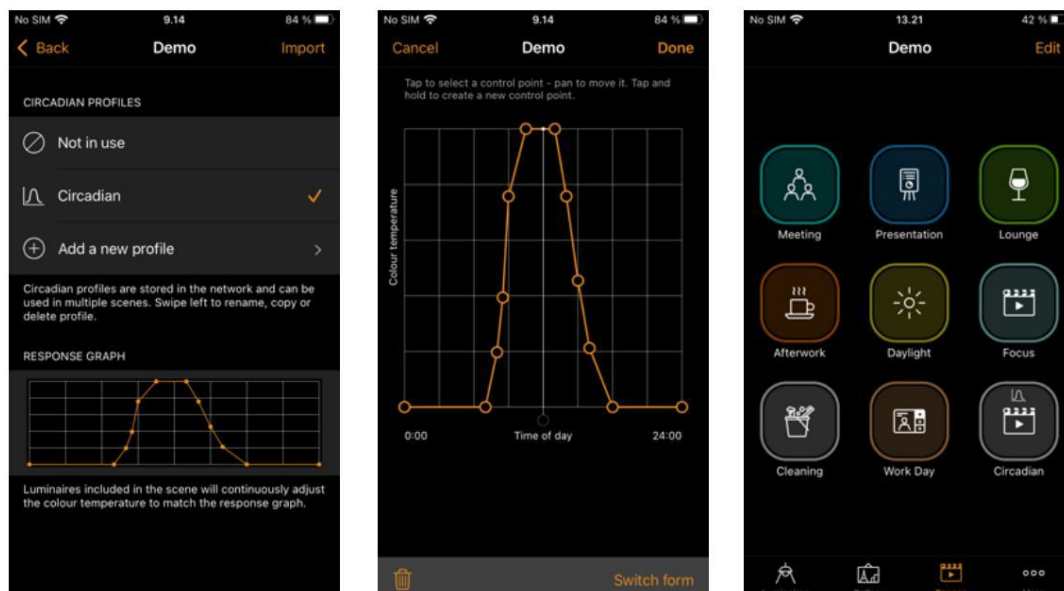

Scènes de jour

Les scènes de lumière du jour utilisent les informations des capteurs de lux pour ajuster automatiquement le niveau de luminosité en fonction de la luminosité disponible. Par conséquent, une gradation séparée d'une scène de lumière du jour n'est ni possible ni nécessaire. Le contrôle de la lumière du jour peut être configuré lors de la modification d'une scène de base en sélectionnant « Contrôle de la lumière du jour » dans les paramètres de la scène. Les paramètres disponibles sont décrits ci-dessous. Notez qu'une scène Lumière du jour ne peut pas être utilisée dans le cadre d'une animation.

Les luminaires de base (ON/OFF) d'une scène active s'allumeront ou s'éteindront progressivement (ou s'éteindront progressivement jusqu'au niveau de gradation minimum défini dans les paramètres ON/OFF de base) en fonction de deux niveaux de seuil Lux configurables.

- Si la valeur mesurée en lux est inférieure à « Allumer à », les lumières seront allumées.

- Si la valeur mesurée en lux est supérieure à « Éteindre à », les lumières seront éteintes (ou au niveau de gradation minimum défini).

Les valeurs de seuil Lux doivent être suffisamment éloignées les unes des autres pour éviter des opérations marche/arrêt répétées ou indésirables. Le niveau de gradation minimum est relatif au niveau de gradation de la scène (c'est-à-dire que si le niveau de gradation minimum est de 10 % et que la scène est à 70 %, le niveau de gradation minimum sera de 7 %).

La scène peut être configurée pour s'allumer ou rester éteinte si le lux mesuré lors du déclenchement de la scène se situe entre les seuils de lux minimum et maximum définis (niveau d'activation entre les seuils ON et OFF).

Le niveau de sortie des luminaires en boucle ouverte d'une scène active est ajusté en comparant la valeur de lux du capteur à un graphique de réponse. Les capteurs ne doivent pas être affectés par la lumière des luminaires du réseau.

Exemples : Luminaires contrôlés par un capteur installé dans un emplacement séparé des luminaires (par exemple, (à l'extérieur) ou contrôlé par un capteur orienté vers une fenêtre éloignée des luminaires.

Boucle fermée : un niveau de lux cible est spécifié. Le capteur ajuste activement les luminaires de la scène active pour tenter d'atteindre et de maintenir ce niveau de lux via une boucle de rétroaction (en observant les résultats de ses propres modifications).

Les capteurs sont affectés par la lumière des luminaires de la scène. Exemple : luminaires contrôlés par un capteur de lumière du jour situé dans la même zone que les luminaires. Notez que le paramètre « Niveau de gradation minimum (%) » des paramètres de boucle fermée s'applique à la scène de boucle fermée sélectionnée. Par exemple, si le niveau de gradation minimum est défini à 10 % et que la scène de boucle fermée est à 50 %, le niveau de gradation minimum de la scène de boucle fermée sera limité à 5 % (10 % de 50 %). De plus, l'option « Graphique de niveau d'activation » ne fonctionne que pour les réseaux Evolution.

Externe : similaire à la boucle ouverte, cette option repose sur un signal de gradation de 0 à 100 % envoyé par le capteur plutôt que sur un niveau de lux. Cette option est conçue pour combiner une unité Casambi avec un capteur non activé par Casambi. Par exemple, un CBU-ASD connecté à un capteur non Casambi, ou lorsque la gradation est effectuée par un contrôleur DALI externe ou un capteur DALI 2. Les capteurs compatibles Casambi créés par nos partenaires contiennent déjà le micrologiciel Casambi ; il n'est donc pas nécessaire d'utiliser l'option Externe.

Une fois le mode de fonctionnement sélectionné, sélectionnez les capteurs de contrôle et définissez les paramètres appropriés (les paramètres varient selon le mode sélectionné). Des explications sont fournies sous chaque champ d'option de l'application. Pour les modes Boucle ouverte/Externe, configurez le graphique de réponse de la même manière qu'un graphique de réponse de profil circadien.

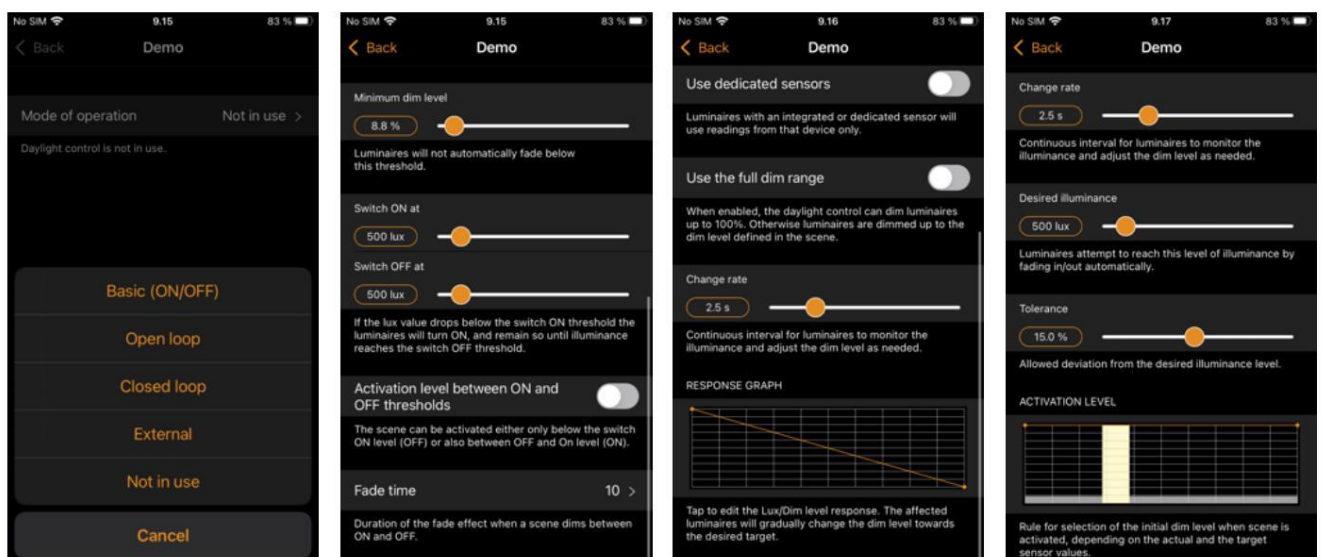

Scènes d'animation

Les animations sont constituées de plusieurs scènes de base existantes, activées selon une séquence définie. Une animation est traitée comme une scène complète par le système Casambi, quel que soit le nombre de scènes de base incluses. C'est pourquoi les scènes de base utilisées dans la scène d'animation doivent toujours être soigneusement sélectionnées.

Conçu pour éviter les scénarios potentiellement indésirables. Les scènes d'animation peuvent être activées de la même manière que les scènes de base. Elles ne peuvent pas déclencher d'autres scènes d'animation ou des scènes temporelles.

Sélectionnez « **Modifier** », puis le « **+** » en haut à droite. Nommez la scène et sélectionnez « **Ajouter une animation** ». Remarque : au moins une scène de base doit exister pour créer une animation.

Ajoutez les étapes d'animation. Elles se composent de scènes et de temps d'attente. Vous pouvez ajouter jusqu'à 80 étapes au maximum (le nombre exact varie selon les paramètres de synchronisation utilisés pour chaque étape d'animation).

Les scènes et les temps d'attente peuvent être ajoutés dans n'importe quel ordre. Pour modifier l'ordre, cliquez sur les trois lignes à droite de chaque étape d'animation et faites-les glisser vers un nouvel emplacement dans la liste. Une fois la scène d'animation activée, les étapes suivront l'ordre indiqué (de haut en bas).

Chaque scène utilisée dans une animation peut être associée à un temps de fondu et à un niveau d'atténuation. Le temps de fondu correspond au temps nécessaire à la scène pour atteindre le niveau d'atténuation défini dans l'animation. Un temps de fondu de 0 correspond à un fondu réel d'environ 0,2 seconde. Le niveau d'atténuation correspond au pourcentage d'atténuation par rapport au niveau d'atténuation défini pour la scène de base.

Exemples : •

Dans la scène de base, tous les luminaires étaient réglés à 100 %. Dans la scène d'animation, le niveau de luminosité était réglé à 50 %.

Lorsque l'animation est active, la scène de base ne s'affiche qu'à 50 %.

• Dans la scène de base, tous les luminaires étaient réglés à 50 %. Dans la scène d'animation, leur niveau de gradation est réglé à 50 %.

l'animation est active la scène de base ne s'affiche qu'à 25%.

Une animation peut être configurée pour s'estomper (par défaut), rester sur la dernière étape ou se répéter après la dernière étape de l'animation.

Le nom de la scène, sa couleur et son icône sont personnalisables. La scène d'animation peut également être masquée dans l'onglet « Scènes » si nécessaire. Elle réapparaîtra en appuyant sur « **Modifier** ».

Lorsque vous avez terminé de modifier l'animation, appuyez sur **Terminé** pour enregistrer

L'icône de la scène d'animation affiche la durée totale de l'animation. Si l'animation est configurée pour se répéter, un symbole d'infini s'affiche également.

Remarques : 1) Les scènes de lumière du jour ne peuvent pas être utilisées dans une scène d'animation.

2) Les animations non répétitives ne peuvent pas être utilisées dans les scènes basées sur le temps.

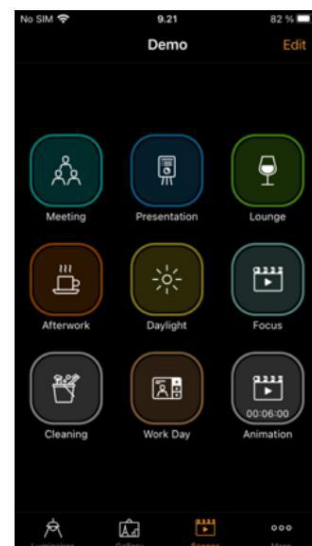
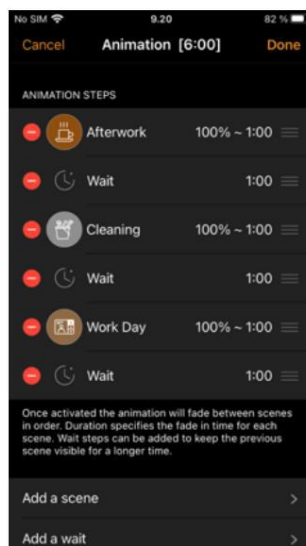
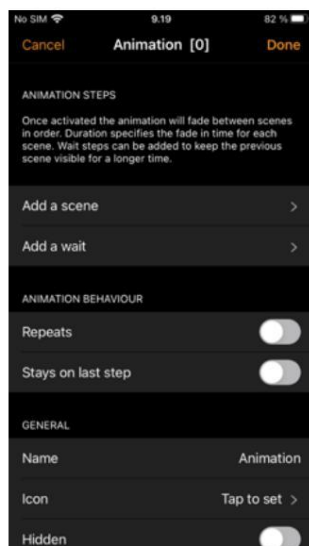
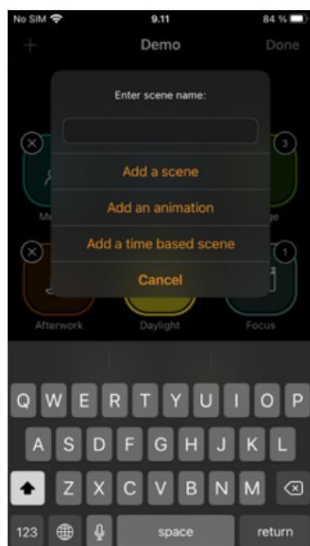

Exemples d'animations

Exemple 1 :

- Ajouter une scène rouge, temps de fondu 10 sec
- Ajouter attendre 3 min
- Ajouter une scène bleue, temps de fondu de 10 secondes
- Ajouter attendre 5 min
- Ajouter une scène Tout désactivé, temps de fondu 10 sec

Une fois activée, la scène d'animation passe au rouge au bout de 10 secondes. Le rouge reste actif pendant 3 minutes. La scène passe ensuite au bleu au bout de 10 secondes. Le bleu reste actif pendant 5 minutes, puis disparaît au bout de 10 secondes.

Exemple 2 :

- Ajouter la scène SHOWROOM1, temps de fondu à 100 % 1 sec
- Ajouter attendre 15 secondes
- Ajouter la scène SHOWROOM1, temps de fondu à 0 % 1 sec • Ajouter la scène SHOWROOM2, temps de fondu à 100 % 1 sec
- Ajouter une attente de 15 secondes • Ajouter la scène SHOWROOM2, temps de fondu à 0 % 1 seconde • Ajouter la scène SHOWROOM3, temps de fondu à 100 % 1 seconde
- Ajouter une attente de 15 secondes • Ajouter la scène SHOWROOM3, temps de fondu à 0 % 1 seconde
- Répéter ON

Une fois activée, la scène d'animation apparaîtra dans la SALLE D'EXPOSITION 1 en 1 seconde et restera active pendant 15 secondes avant de disparaître (à 0 %) en 1 seconde. La scène SALLE D'EXPOSITION 2 apparaîtra ensuite en fondu en 1 seconde et restera active pendant 15 secondes avant de disparaître en 1 seconde. La SALLE D'EXPOSITION 3 apparaîtra ensuite en fondu en 1 seconde et restera active pendant 15 secondes avant de disparaître en 1 seconde. L'animation se répétera ensuite.

Exemples de l'importance de chaque scène de base utilisée dans une animation

Le résultat peut différer de ce qui est « souhaité » en fonction de l'état de TOUS les luminaires dans CHAQUE scène utilisé dans la scène d'animation.

Si chaque scène de base comprend tous les mêmes luminaires (même si ces luminaires sont éteints)

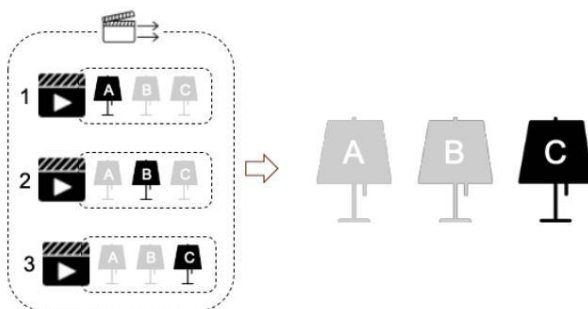

L'animation se répétera
(Une lampe allumée à la fois)

Si chaque scène de base n'inclut PAS la totalité de les mêmes luminaires

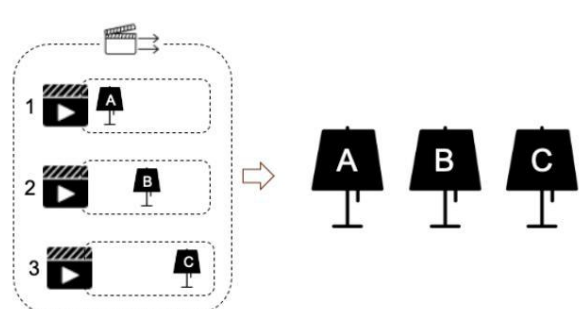

L'animation NE se répétera PAS
(Les 3 voyants seront allumés après la dernière étape)

Scènes temporelles

Une scène temporelle permet d'obtenir un niveau d'intensité différent ou d'activer différents scénarios d'éclairage selon le moment où elle est activée. L'avantage d'une scène temporelle est qu'elle

Grâce à un minuteur, il est possible de le déclencher à des moments aléatoires, activant ainsi les scènes uniquement lorsque cela est nécessaire.

Une scène temporelle est considérée comme une scène complète au sein du système Casambi, quel que soit le nombre de scènes incluses pour la construire. C'est pourquoi les scènes qu'elle contient doivent toujours être soigneusement étudiées afin d'éviter tout scénario indésirable.

Les scènes temporelles sont principalement conçues pour être utilisées avec des capteurs de présence. Elles ne peuvent pas déclencher d'autres scènes temporelles, mais peuvent déclencher des scènes d'animation répétitives.

Au moins deux conditions sont requises pour qu'une scène temporelle fonctionne. Une condition est un scénario à ne peut être reproduit que si la scène temporelle est activée pendant la période active définie pour cette condition.

Pour créer une scène basée sur le temps

- Sélectionnez « Modifier » et « + » en haut à droite. Nommez la scène et sélectionnez « Ajouter une scène temporelle ». Remarque : au moins une scène de base doit déjà exister pour créer une scène temporelle.
- Sélectionnez « Tous les jours » et définissez le début de la période active des premières conditions. Configurez selon les jours de la semaine, l'heure ou le lever ou le coucher du soleil (si vous avez activé la localisation). Une fois la configuration terminée, appuyez sur « Terminé ».
- Définissez le temps de fondu de la scène à activer. Cela déterminera le temps nécessaire à l'apparition progressive de la scène lorsque la scène temporelle est activée pendant la période active de cette condition.
- Sélectionnez **Ajouter une scène** pour choisir celle à activer. Vous pouvez également appuyer sur la scène et modifier son niveau d'intensité si vous le souhaitez. N'oubliez pas que le niveau d'intensité sera relatif à celui de la scène d'origine.
- Procédez de la même manière pour la condition suivante. Pour ajouter d'autres conditions, sélectionnez « Ajouter une condition ».
- Le nom de la scène, la couleur et l'icône peuvent être définis, et la scène temporelle peut également être masquée dans l'onglet Scènes si nécessaire. Elle réapparaîtra si l'option « Modifier » a été sélectionnée.
- Lorsque vous avez terminé de modifier la scène temporelle, sélectionnez **Terminé**.

Remarques :

- Plusieurs scènes peuvent faire partie d'une même condition. Toutes les scènes d'une même condition doivent avoir des luminaires mutuellement exclusifs (c'est-à-dire que chaque scène d'une même condition temporelle doit avoir des luminaires différents de ceux des autres scènes utilisées dans la même condition. Dans le cas contraire, le fonctionnement risque d'être perturbé, car les luminaires peuvent recevoir simultanément plusieurs commandes contradictoires).
- Les animations non répétitives ne peuvent pas être utilisées dans des scènes temporelles.
- Si une scène temporelle est active pendant la période où les conditions changent, la condition suivante sera défini automatiquement.
- Étant donné que toute la gradation d'une scène basée sur le temps est gérée dans la configuration de la scène elle-même, des la gradation d'une scène de lumière du jour n'est pas possible ou requise.

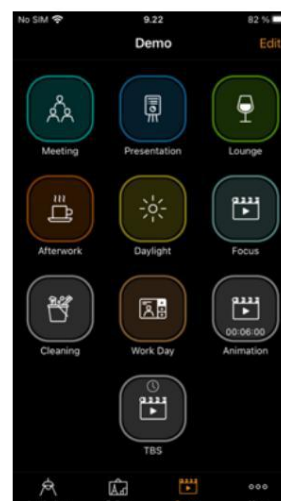
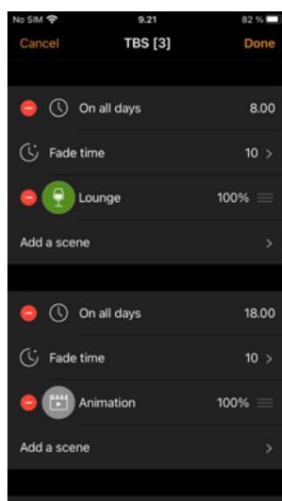
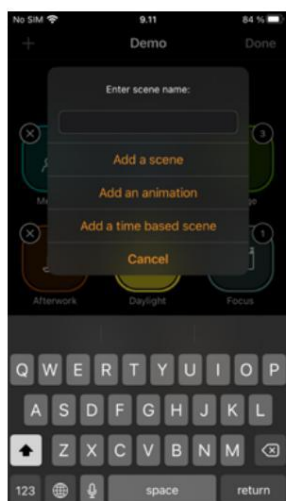

Exemple d'une scène temporelle

Une scène temporelle (« Cuisine lwr1 temporisée ») est créée pour régler le niveau d'éclairage de la scène « Cuisine bas 1 » à 40 % entre 8 h et 21 h. Il s'agit de la première condition de la scène temporelle.

Entre 21h00 et 8h00, le niveau de gradation de la même scène « Cuisine inférieure 1 » sera réglé à 15 % (afin de ne pas être trop lumineux si la scène est activée pendant la nuit). C'est la deuxième condition du mode temporel scène.

La scène n'est pas active 24h/24. Un capteur de présence est configuré pour déclencher la scène à durée déterminée. « Cuisine lwr1 temporisée » uniquement en cas de détection de présence. Selon le moment où la scène temporisée est déclenchée, le niveau d'intensité de la scène Cuisine inférieure 1 est ajusté en conséquence.

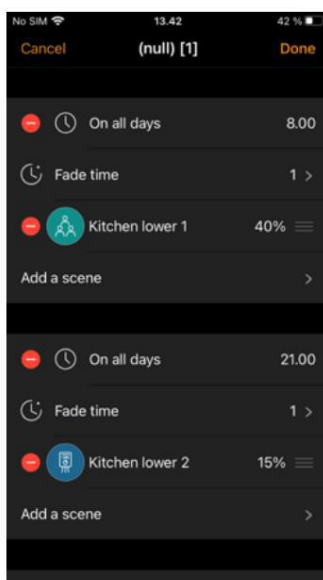

Exemples de raisons pour lesquelles la configuration de chaque scène de base utilisée dans une condition de scène basée sur le temps est importante

Le résultat peut différer de ce qui est « souhaité » en fonction de l'état de TOUS les luminaires utilisés dans CHAQUE scène utilisée dans la scène basée sur le temps.

Si chaque scène de base comprend tous les mêmes luminaires (même si ces luminaires sont éteints)

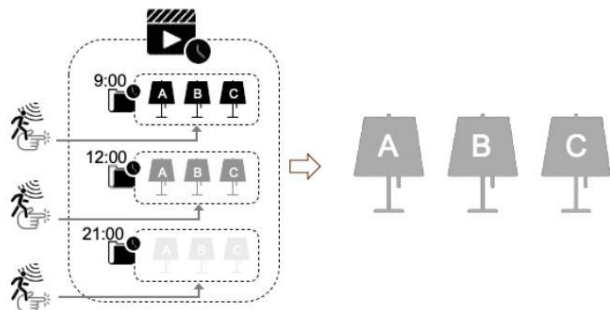

Chaque scène de condition se déclenchera comme prévu (par exemple, 3 luminaires s'atténueront comme prévu)

Si chaque scène de base n'inclut PAS la totalité de les mêmes luminaires

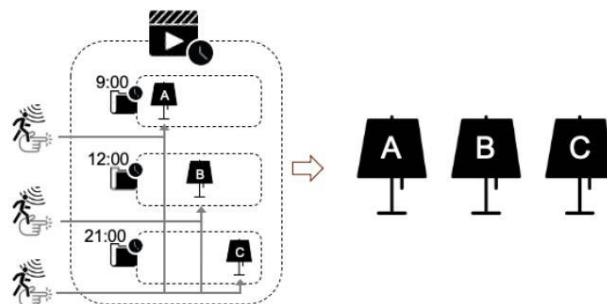

Luminaires non inclus dans une scène de condition déclenchera un état de condition valide antérieur (par exemple, les 3 lampes allumées dans la dernière condition)

Onglet Plus

Minuterias

La fonction minuterie permet de créer une ou plusieurs minuteries configurables pour activer et désactiver des scènes en fonction de l'heure, de la date ou des heures de lever et de coucher du soleil. Par exemple, vous pouvez programmer l'éclairage des salles de réunion pour qu'il s'allume pendant les heures de bureau ou baisser l'intensité des lumières des couloirs la nuit.

Pour définir une minuterie, accédez à l'onglet Plus et sélectionnez Minuterias.

Créez un nouveau minuteur en sélectionnant **Modifier** dans le coin supérieur droit, puis **+** dans le coin supérieur gauche.

Sélectionnez le bouton « Activer » et définissez l'heure d'activation de la scène. Vous pouvez programmer la minuterie pour qu'elle s'active en semaine ou à une date précise. Vous pouvez également définir l'heure à une heure précise de la journée ou utiliser les heures locales de lever et de coucher du soleil pour activer la scène. Pour utiliser le lever et le coucher du soleil, la localisation réseau doit être activée. Consultez la section « Paramètres de configuration réseau » pour des instructions détaillées. Appuyez sur « Terminé » pour confirmer les modifications.

Sélectionnez l'option « Désactiver » et définissez l'heure à laquelle la scène doit s'éteindre. Les options disponibles sont les mêmes que pour l'option « Activer ». Vous pouvez également sélectionner « Après » et définir la durée pendant laquelle la scène doit rester allumée. Appuyez sur « Terminé » pour confirmer les modifications.

Sélectionnez la ou les scènes que vous souhaitez contrôler avec ce minuteur dans l'option « Ajouter une scène ». Notez que si plusieurs scènes doivent être activées par le même minuteur, elles doivent contenir des luminaires mutuellement exclusifs (c'est-à-dire que toutes les scènes faisant partie du même minuteur doivent avoir des luminaires différents). Dans le cas contraire, le fonctionnement peut ne pas être comme prévu, car les luminaires recevront simultanément plusieurs commandes contradictoires).

Définissez le temps de fondu de la scène. Il s'agit du temps nécessaire aux luminaires de la scène pour atteindre leur niveau d'éclairage défini lorsque la minuterie est activée. Le fondu démarre dès l'activation de la minuterie. Ainsi, si vous programmez l'allumage de la scène à 14h05 et que vous réglez un fondu sur 30 secondes, la scène atteint sa luminosité maximale à 14h05:30. La scène s'éteint également au même moment : si la scène s'éteint à 15h00, la lumière s'éteindra complètement à 15h00:30.

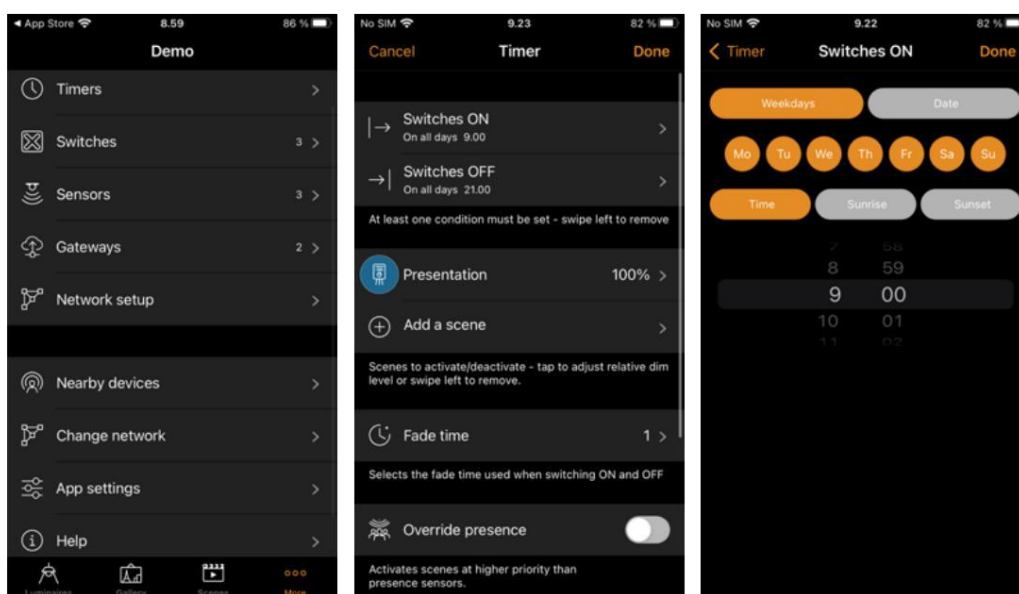

Si une application utilise également des détecteurs de présence et nécessite le fonctionnement d'une minuterie indépendamment de tout mouvement détecté (c'est-à-dire avec une priorité plus élevée dans la hiérarchie de contrôle Casambi), l'option « Ignorer la présence » doit être activée pour la minuterie. Si une ou plusieurs minuterias sont configurées pour ignorer la présence, pour garantir la reprise de tout contrôle de présence sous-jacent ou de minuterie de base, au moins une de ces minuterias doit avoir une heure d'arrêt définie. Voir l'annexe pour une explication de la hiérarchie de contrôle.

Il est possible d'activer une minuterie qui supprime le contrôle manuel. Cela a pour effet de supprimer toute commande manuelle active susceptible de prendre le contrôle prioritaire des luminaires (de l'ensemble du réseau ou uniquement des luminaires de la scène ciblée par la minuterie).

Si l'option Supprimer le contrôle manuel est activée pour une minuterie sans aucune scène sélectionnée, elle affectera tous les luminaires sur le réseau. Si une scène est également sélectionnée dans la configuration du minuteur, la suppression du contrôle manuel n'affectera que le contrôle manuel actif appliqué aux luminaires de la scène définie, et le minuteur se déclenchera également normalement.

Il est également possible d'activer/désactiver un minuteur en cliquant sur le bouton « **Activé** ». Confirmez vos paramètres en appuyant sur « **Terminé** ». Après avoir enregistré un minuteur, vous pouvez le copier. Ouvrez à nouveau le minuteur, faites défiler les paramètres jusqu'en bas et sélectionnez « **Enregistrer comme copie** ».

Les minuterias envoient des commandes au réseau uniquement à des heures spécifiques. Si vous configurez une minuterie pour qu'elle s'active à une heure antérieure à l'heure actuelle, elle ne s'activera pas avant d'avoir atteint l'heure de mise sous tension. la prochaine fois (par exemple, le lendemain). Si vous souhaitez que le minuteur se rafraîchisse à un état qui serait actuellement actif, sélectionnez **Modifiez** puis sélectionnez le bouton **Actualiser** (flèche en spirale) en haut à gauche de l'écran Minuteurs, à côté du +.

Remarques :

- Les minuterias n'ont pas toujours besoin d'une heure d'activation ou de désactivation si elles fonctionnent au même niveau de contrôle. Par exemple, plusieurs minuterias peuvent être configurées pour déclencher la même scène à différents niveaux de gradation sur une période de 24 heures. Ainsi, seules les heures de démarrage sont nécessaires pour chaque minuterie, car une minuterie remplace automatiquement la précédente. Pour désactiver une heure d'activation ou de désactivation, faites glisser vers la gauche (iOS) ou maintenez enfoncé (Android) l'option « Activer » ou « Désactiver ». **Supprimer** L'option apparaîtra. Sélectionnez-la pour désactiver l'activation ou la désactivation de la minuterie. La mention « Non défini » s'affichera alors. Remarque : si vous utilisez l'option « Ignorer la présence », les heures d'activation et de désactivation de la minuterie doivent être définies.
- Les unités Casambi suivent l'heure si au moins une unité du réseau reste alimentée. Si toutes les unités sont hors tension, l'heure du réseau doit être resynchronisée. Pour ce faire, ouvrez l'application Casambi et connectez-vous au réseau. Pour un réseau non partagé, utilisez le même appareil mobile que celui utilisé pour configurer le réseau. • Les minuterias peuvent occuper différents niveaux de priorité dans la hiérarchie de contrôle

Casambi selon les fonctionnalités utilisées (par exemple, une minuterie de jour de la semaine a une priorité inférieure à une minuterie de date).

Veillez consulter la section Hiérarchie de contrôle dans l'annexe pour plus de détails.

Commutateurs

Dans la section « Commutateurs », vous pouvez configurer les commutateurs compatibles Casambi. Tous les commutateurs compatibles Casambi, les boutons-poussoirs ou les commandes rotatives associés au réseau seront affichés dans la vue Commutateurs (même s'ils font partie intégrante d'un luminaire).

Pour utiliser des interrupteurs qui allument et éteignent uniquement l'alimentation secteur avec Casambi, consultez la section Interrupteur intelligent dans l'annexe.

Pour configurer un commutateur, appuyez sur le commutateur souhaité que vous souhaitez configurer.

Différentes options vous seront présentées en fonction du type de commutateur compatible Casambi (par exemple, le nombre de boutons poussoirs disponibles pour configurer, ou options de configuration pour une commande rotative).

Sélectionnez le bouton-poussoir ou le bouton rotatif à configurer. Initialement, « Non utilisé » s'affiche. Sélectionnez cette option pour ouvrir la liste des options disponibles. Les options disponibles dépendent du profil précédemment configuré pour le commutateur compatible Casambi. Certains commutateurs compatibles Casambi offrent plus d'options que d'autres. Les options possibles sont :

- Contrôle un luminaire
- Contrôle un élément
- Contrôle un groupe
- Scène de contrôle
- Contrôle tous les luminaires
- Priorité des contrôles
- Fonction de contrôle
- Régler la température d'un luminaire
- Régler la température d'un groupe
- Régler la température de tous les luminaires
- Scènes de cycle
- Actif/Veille
- Présence
- Présence/Absence
- Absence
- Automatisation de CV (groupe)
- Automatisation du CV
- Parcourir les modes

Sélectionnez l'option souhaitée et consultez la liste des options supplémentaires qui s'affichent et qui peuvent nécessiter une configuration (par exemple, vous devrez peut-être sélectionner le luminaire, le groupe ou la scène à contrôler). D'autres options peuvent être disponibles selon la configuration des profils des appareils présents sur votre réseau.

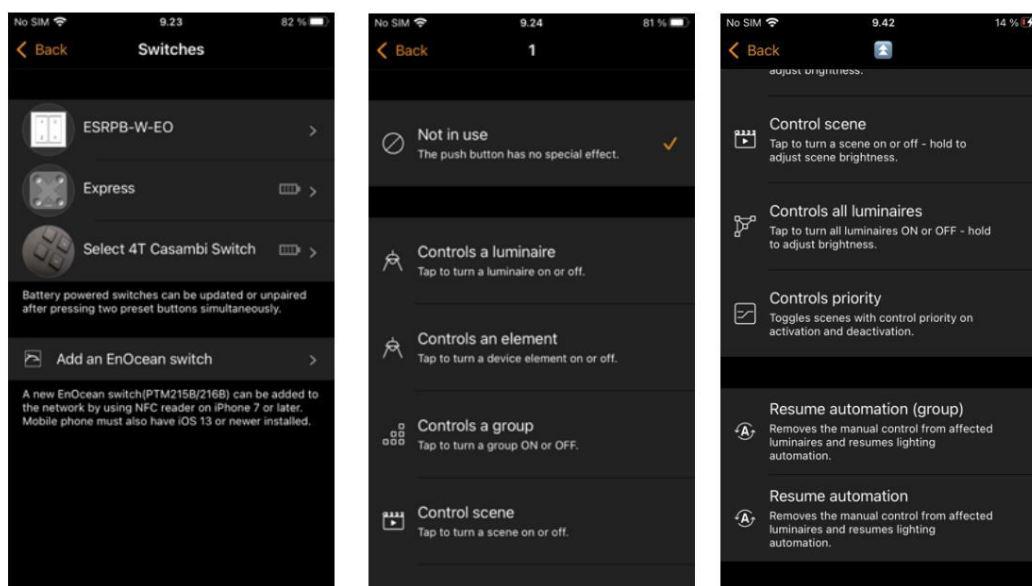

Si l'option Contrôler la scène ou Faire défiler les scènes est utilisée, vous pouvez également désactiver la gradation. Cela évite d'appuyer longuement sur un bouton (ou sur les boutons +/- de l'Xpress) pour ajuster le niveau de gradation de la scène.

Pour les options ci-dessous, vous pouvez également limiter le niveau de gradation minimum pour empêcher les luminaires de s'éteindre.

- Contrôle un luminaire •
- Contrôle un élément • Contrôle
- un groupe • Contrôle une
- scène
- Contrôle tous les luminaires •
- Scènes de cycle •
- Actif/Veille • Parcourir
- les modes

- Pour les options affectant une scène, le niveau de gradation minimum est appliqué par rapport au niveau de gradation de la scène définie. • Toute valeur différente de 0 % du curseur Niveau de gradation minimum empêchera les luminaires de s'éteindre via la gradation. L'allumage/extinction peut toujours être obtenu en activant/désactivant les luminaires à partir de l'interrupteur.
- Le niveau de gradation minimum ne remplace pas le niveau de gradation minimum défini dans le luminaire individuel propriétés dans l'onglet Luminaire.
- Les options de commutation pour lesquelles l'option Désactiver la gradation est également activée remplaceront la fonctionnalité Niveau de gradation minimum, même si le curseur peut toujours être ajusté, car la gradation n'est alors pas possible.

L'option Priorité des commandes permet aux interrupteurs d'activer des scènes à différents niveaux de la hiérarchie des commandes Casambi. Elle est destinée aux interrupteurs à verrouillage (et non aux interrupteurs à contact momentané).

Grâce à la priorité des contrôles, vous pouvez définir une action à la fermeture d'un interrupteur (état actif) et une autre à son ouverture (état inactif). De plus, vous pouvez définir les priorités d'activation et de désactivation de l'action dans la hiérarchie des contrôles Casambi (voir la section « Hiérarchie des contrôles » en annexe pour plus d'informations sur les différents niveaux disponibles).

Exemples de cas d'utilisation nécessitant des priorités différentes selon qu'un interrupteur/contact est ouvert ou fermé : a) La fermeture d'un contact sec d'un relais de système d'urgence peut activer une scène en cas d'urgence, qui ne peut être annulée par aucune autre commande du système Casambi. Lorsque le contact est rouvert après la fin de l'urgence, une autre scène peut être déclenchée avec une priorité inférieure, permettant ainsi l'utilisation normale des autres commandes automatiques Casambi.

b) Une carte-clé de chambre d'hôtel : son insertion déclenche une scène d'accueil de faible priorité, permettant ainsi aux autres interrupteurs de la chambre de régler l'éclairage. Le retrait de la carte déclenche une scène d'arrêt de priorité supérieure à la priorité manuelle, neutralisant ainsi tous les autres interrupteurs de la chambre et l'extinction des lumières.

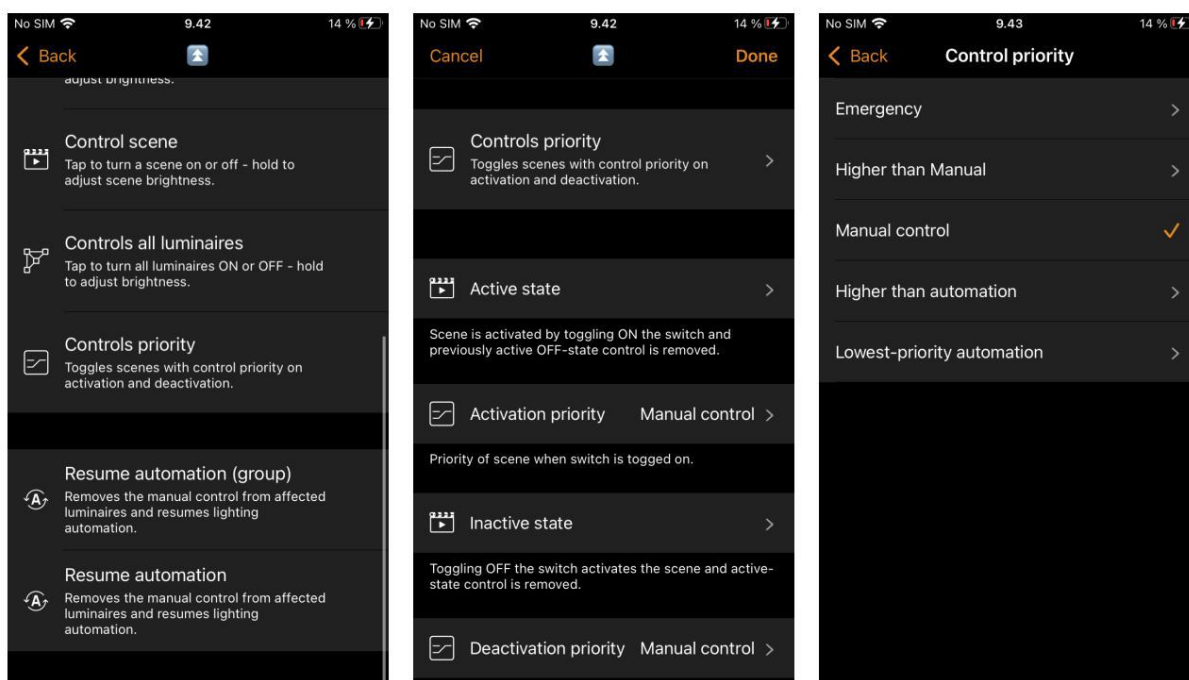

Commandes et éléments : Les éléments sont des canaux de gradation uniques ou d'autres commandes non standard disponibles auprès d'un produit partenaire de l'écosystème Casambi (comme une commande de moteur). Si le profil d'une unité est, par exemple, 4 canaux/dim, dim, dim, dim, chaque canal peut être contrôlé séparément à partir de quatre boutons Xpress. Cela peut s'avérer utile pour les applications RGBW où l'application Casambi n'est pas toujours pratique à utiliser.

Une fois tous les paramètres configurés, appuyez sur **Terminé**, puis à nouveau sur **Terminé**.

Lorsqu'elle est disponible, l'option « Utiliser le bouton bascule » peut être activée ou désactivée. Si elle est activée, une pression sur un bouton active la fonction définie (par exemple, sélectionner une scène). Une seconde pression la désactive. Désactiver l'option « Utiliser le bouton bascule » signifie qu'une pression sur un bouton active uniquement la fonction sélectionnée.

Pour renommer un commutateur, appuyez dessus pour ouvrir ses propriétés. Sélectionnez ensuite le nom.

Une fois terminé, appuyez sur **Retour** pour revenir à la vue principale des commutateurs.

Astuce : si vous êtes à portée Bluetooth du commutateur que vous souhaitez configurer, identifiez-le facilement en sélectionnant Les commutateurs sont accessibles depuis l'onglet Plus. Une loupe apparaît alors en haut à droite de l'écran. Appuyez dessus et vous serez invité à appuyer sur un bouton dans les 10 secondes. Appuyez sur le commutateur à configurer et ses options de configuration s'ouvriront automatiquement. Vous pouvez ensuite configurer et renommer ce commutateur comme vous le souhaitez. Si vous n'êtes pas à portée Bluetooth d'un commutateur, la loupe n'apparaîtra pas.



Interrupteur Xpress

Casambi Xpress est une interface utilisateur sans fil qui apporte de la flexibilité à la décoration intérieure. L'interrupteur peut être placé où l'utilisateur le souhaite et offre un accès direct à toutes les fonctionnalités importantes de contrôle de l'éclairage Casambi.

1. Pour appairer un Xpress, appuyez sur deux boutons prédéfinis (par exemple, les boutons 1 et 3). L'application Casambi ouvrira alors automatiquement la fenêtre « Nouvel appareil détecté ». Vous serez invité à **ajouter à « ... »** le réseau auquel vous êtes actuellement connecté, ou à **ajouter individuellement à...** Si vous sélectionnez **« Ajouter individuellement à... »**, une liste de réseaux possibles s'affichera (si vous avez visité plusieurs réseaux avec votre appareil mobile) ou la possibilité de créer un réseau. Notez que si vous avez désactivé l'option « Notifier les appareils non appairés » dans les paramètres de l'application, cette fenêtre ne s'affichera pas.
fenêtre. Vous pourrez plutôt voir l'Xpress dans la liste des appareils à proximité, dans l'onglet Plus.
Sélectionnez le Xpress à partir de là et choisissez le réseau auquel vous souhaitez l'ajouter.
2. Après avoir ajouté le commutateur Xpress au réseau, accédez à l'onglet Plus et sélectionnez Commutateurs pour configurer les quatre boutons numérotés.
3. Sélectionnez le commutateur Xpress dans la liste des commutateurs disponibles et la page de configuration s'ouvrira.
Initialement, l'indication « Non utilisé » s'affiche pour chaque bouton numéroté (1 à 4). Vous pouvez ensuite sélectionner chaque bouton individuellement et l'affecter au contrôle d'un luminaire, d'une scène, d'un groupe, d'un élément ou de tous les luminaires. Il est également possible d'affecter les options de reprise d'automatisation à un groupe ou à l'ensemble du réseau. Si l'option « Contrôler la scène » est sélectionnée, vous pouvez également désactiver la gradation pour empêcher les boutons +/- de modifier le niveau de gradation prédéfini de la scène.
4. Après avoir configuré les paramètres, appuyez sur **Terminé**, puis à nouveau sur **Terminé**.
5. Vous pouvez activer ou désactiver la fonction « Utiliser le basculement ». Lorsqu'elle est activée, cette fonction permet à chaque bouton Xpress d'activer/désactiver l'action programmée à chaque pression.
Lorsqu'il est désactivé, il permettra uniquement au bouton d'activer l'action attribuée.
6. Sélectionnez la fonction « Appui long sur tous les interrupteurs OFF » pour éteindre tous les luminaires du réseau en maintenant enfoncée une touche Xpress (1 à 4) pendant environ 5 secondes. Cette fonction permet d'éteindre tous les luminaires du réseau en appuyant sur n'importe quelle touche numérique pendant environ 5 secondes.
7. Vous pouvez également renommer l'Xpress et modifier son icône pour une identification plus facile. Appuyez sur « Retour » pour enregistrer les paramètres et revenir à l'écran des commutateurs.

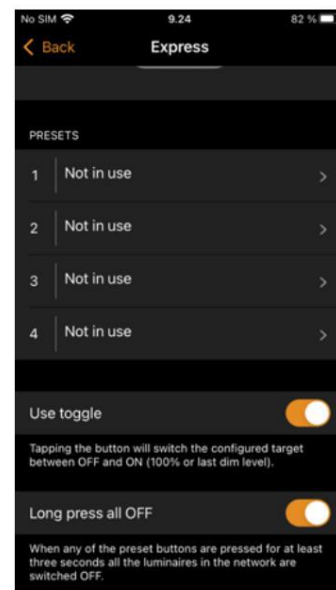
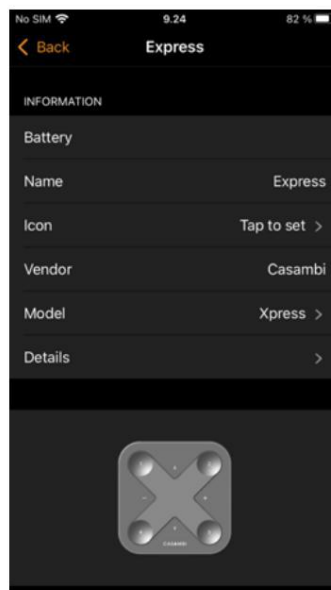
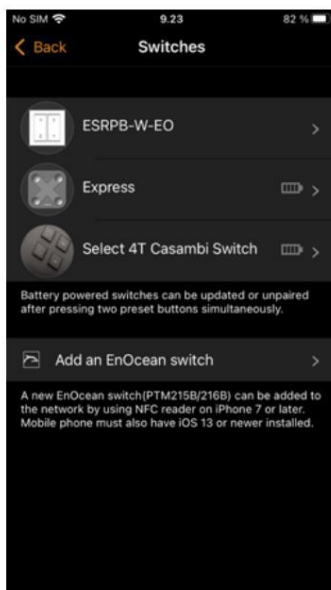

Après avoir configuré les boutons, ils contrôleront désormais la scène, le luminaire, le groupe, l'élément attribué ou reprendront l'automatisation (voir Hiérarchie de contrôle).

Une première pression allume la scène, la lampe ou le groupe, et une seconde l'éteint (sauf si l'option « Utiliser le commutateur » est désactivée). Les boutons + et - permettent d'augmenter ou de diminuer l'intensité lumineuse des appareils sélectionnés. Les boutons **Haut** et **Bas** permettent de modifier la température de couleur (d'un luminaire blanc réglable) ou le rapport éclairage direct/indirect, à condition que votre luminaire prenne en charge ces fonctions.

- Appuyez simultanément sur les boutons + et – pendant environ 5 secondes pour éteindre toutes les lumières de votre réseau. Cette fonction ne peut pas être désactivée.
- Appuyer simultanément sur les boutons et pendant environ 5 secondes reprendra l'automatisation pour le Réseau complet. Cette fonction ne peut pas être désactivée.

Dissocier un Xpress

Appuyez sur deux boutons prédéfinis du commutateur pour lancer le processus de découplage. Il existe trois façons de découpler un commutateur Xpress :

1. Sélectionnez l'option « Dissocier l'appareil » dans les paramètres du commutateur. Appuyez sur le commutateur Xpress que vous souhaitez vous souhaitez dissocier et faites défiler vers le bas pour trouver l'option Dissocier l'appareil .
2. En faisant glisser la ligne de l'appareil vers la gauche (sur iOS) ou en appuyant longuement sur l'appareil (sur Android) dans la page principale des commutateurs . Appuyez ensuite sur **Supprimer**.
3. En sélectionnant le commutateur dans la liste des appareils à proximité et en choisissant l'option Dissocier l'appareil .

Assurez-vous qu'au moins une LED orange du commutateur Xpress est allumée pendant la désactivation. Vous devrez effectuer les étapes de désactivation avant que le commutateur ne s'éteigne automatiquement (aucune LED allumée), après environ 30 secondes d'inactivité.

Si les voyants orange d'un commutateur Xpress restent allumés ou s'allument pendant plus de 30 secondes lorsqu'aucun bouton n'est enfoncé, il est conseillé de retirer et de réinsérer la batterie pour éviter une décharge inutile de la batterie.

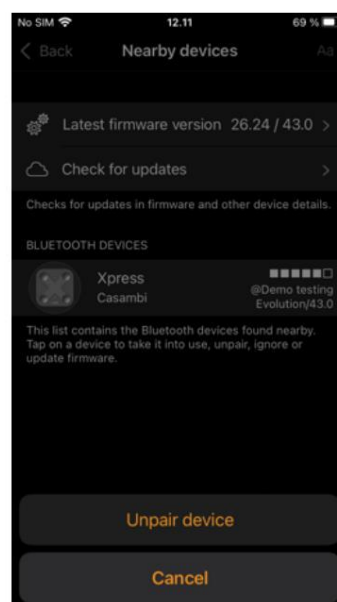
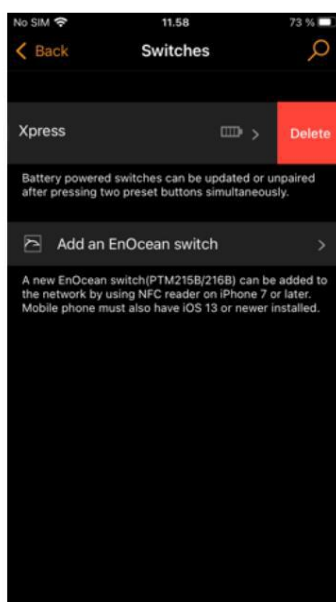
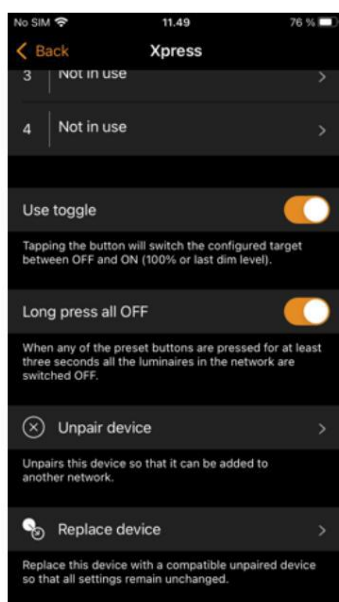

Capteurs

Les capteurs appariés apparaîtront sur la page « Capteurs », dans l'onglet « Plus ». Les capteurs de présence, de lumière du jour et les capteurs combinés présence/lumière du jour sont affichés. Pour minimiser le trafic réseau, les fonctions de détection de mouvement ou de luminosité peuvent être désactivées dans les propriétés individuelles des capteurs lorsque cette fonctionnalité est inutile.

Capteurs de présence

Pour configurer un capteur de présence, l'option Utiliser la hiérarchie de contrôle doit d'abord être activée (voir la section Configuration réseau/Options de contrôle). Notez que, si elle n'est pas déjà activée dans Configuration réseau/Options de contrôle, vous serez automatiquement invité à activer la hiérarchie de contrôle lors de la configuration du premier capteur d'un réseau. Il existe différentes options de configuration pour chaque capteur :

- Présence
- Présence/Absence
- Absence
- Automatisation de CV (groupe)
- Automatisation du CV

La présence peut activer jusqu'à deux scènes mutuellement exclusives lorsque le capteur est déclenché. Une scène est activée lorsqu'une présence est détectée et désactivée une fois la présence disparue et le délai de persistance écoulé.

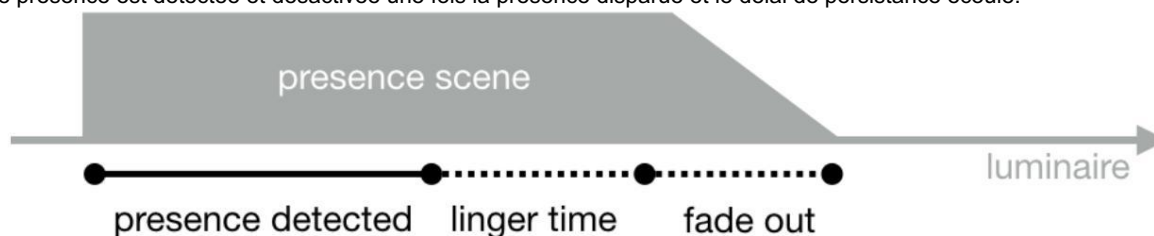

La fonction Présence/Absence active jusqu'à deux scènes mutuellement exclusives lorsque le capteur est déclenché, et jusqu'à deux scènes mutuellement exclusives lorsque le mouvement s'arrête et que le délai de persistance se termine. Cette fonction active donc une scène lorsqu'une présence est détectée et passe à la scène d'absence une fois la présence disparue et le délai de persistance écoulé.

- Remarque : les scènes de présence et d'absence doivent contenir le(s) même(s) luminaire(s).

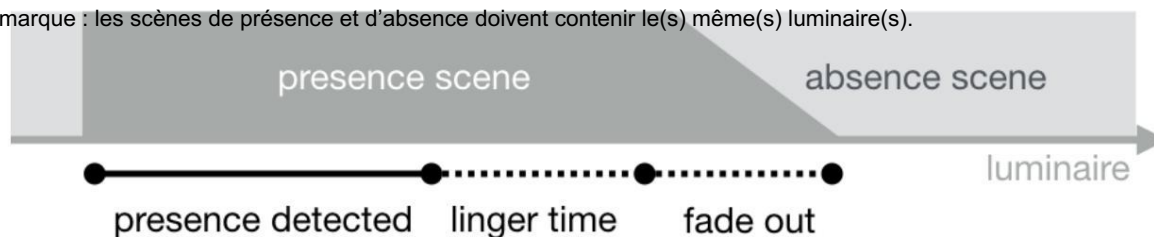

L'absence supprime le contrôle manuel d'une ou plusieurs scènes lorsque la présence n'est plus détectée et que le délai de maintien est expiré (voir ci-dessous). Par exemple, la ou les scènes sont activées manuellement, mais automatiquement désactivées.

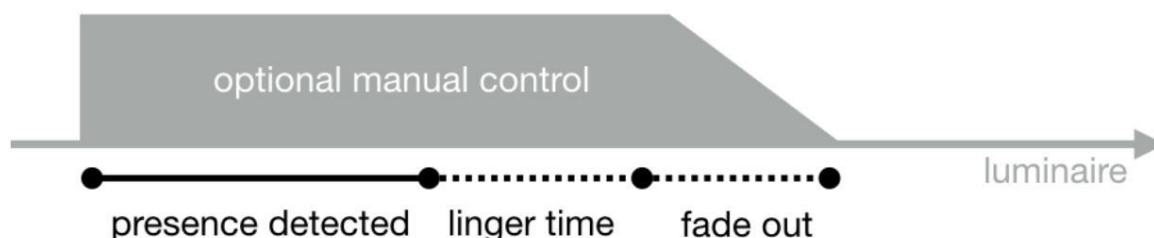

Le contrôle local est spécifique au profil du capteur et n'apparaît donc pas toujours dans l'application. S'il est disponible, il permet aux capteurs compatibles de contrôler uniquement le luminaire dans lequel il est installé, avec un « Mode/Scène » prédéfini pour la présence/l'absence.

Le temps de maintien est le délai entre la fin de la détection de présence et l'expiration de la ou des scènes contrôlées.

Le délai d'absence définit la durée d'activation de la scène d'absence. Par défaut, il est désactivé (c.-à-d.

La scène d'absence ne s'éteindra pas).

Le temps de fondu est le temps nécessaire à la ou aux scènes pour s'éteindre (0 %) ou pour passer à la scène d'absence une fois que la présence n'est plus détectée et que le temps de persistance a expiré.

Supprime le contrôle manuel et permet de supprimer tout contrôle manuel précédent d'une scène une fois que la présence n'est plus détectée et que le temps de persistance a expiré.

Le capteur activé par le déclencheur n'est visible qu'en mode Présence/Absence et garantit que le capteur restera inactif jusqu'à ce que la scène de présence soit déclenchée par une autre méthode et ne restera actif et ne détectera le mouvement que jusqu'à l'expiration du délai d'absence.

Les deux options d'automatisation de reprise peuvent être utilisées pour supprimer le contrôle manuel d'un groupe spécifique de luminaires ou de tous les luminaires de votre réseau.

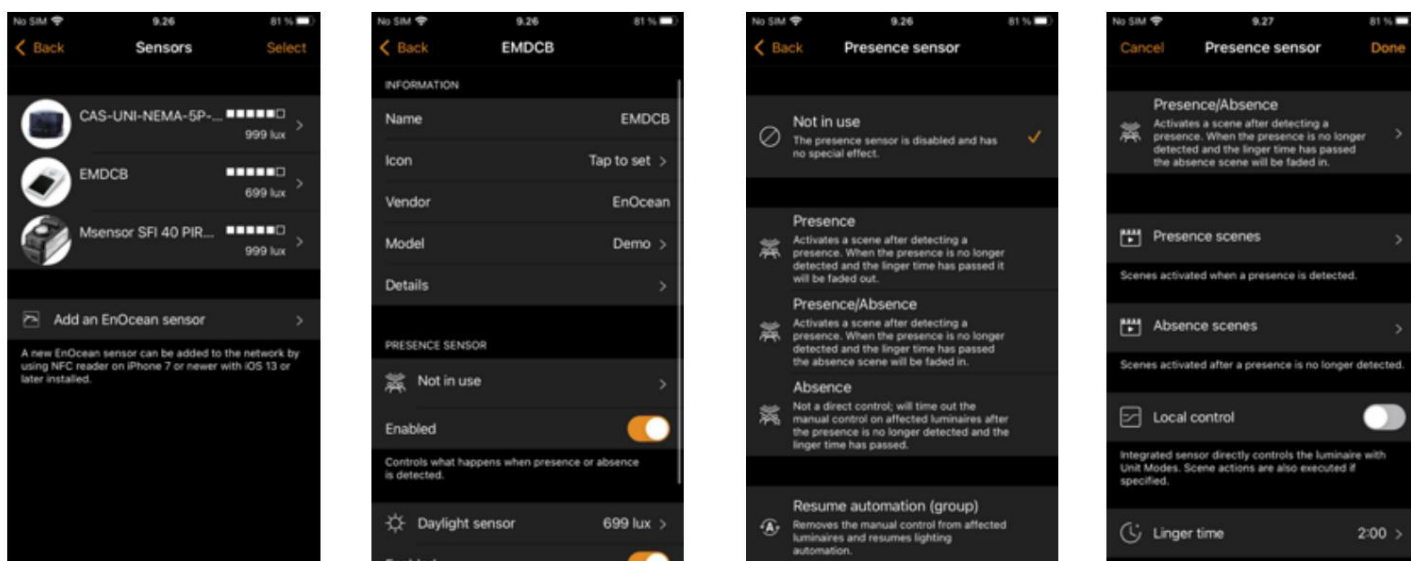

Un capteur de présence affichera une icône « personne qui marche » en haut à droite de l'image de l'icône du capteur principal lorsqu'une présence est détectée.

Remarque : Les capteurs PIR à commutation secteur peuvent également être utilisés avec le CBU-ASD ou le CBU-TED pour fonctionner comme des capteurs compatibles Casambi. Il peut être nécessaire de modifier au préalable le profil de l'appareil CBU pour activer cette fonctionnalité (voir « Modification du profil d'un appareil » en annexe).

Jusqu'à 30 capteurs (pour les réseaux Evolution) ou 10 capteurs (pour les réseaux Classic) peuvent être configurés pour contrôler le même luminaire.

Capteurs de lumière du jour

Vous pouvez configurer la sensibilité et la tolérance d'un capteur de lumière du jour dans la liste « Capteurs » de l'onglet « Plus ». Appuyez sur l'option « Capteur de lumière du jour » pour ouvrir les paramètres.

La sensibilité, que vous pouvez définir, détermine le temps de réponse du capteur lorsque des changements dans l'éclairage détecté se produisent.

La tolérance détermine l'ampleur du changement d'éclairage qui doit être nécessaire avant que le capteur ne réagisse.

Ajustez les paramètres de sensibilité et de tolérance selon que vous testez simplement le comportement du système ou que vous finalisez la programmation pour une utilisation quotidienne normale. En général, une sensibilité élevée et une faible tolérance conviennent aux tests, mais une utilisation normale exige généralement des réactions plus lentes afin de garantir que les variations rapides de l'éclairage mesuré n'entraînent pas de variations brusques de l'éclairage artificiel (par exemple, lorsque l'éclairage ne réagit pas, ou lorsqu'un petit nuage bloque temporairement le soleil). En utilisation normale, la sensibilité est généralement réglée à une valeur inférieure et la tolérance à une valeur supérieure. Chaque cas d'utilisation étant différent, l'utilisateur doit trouver les paramètres adaptés à son application.

Le capteur de lumière du jour peut également être étalonné. Cet étalonnage peut être nécessaire, car la valeur en lux reçue par le capteur diffère souvent de la valeur réelle en lux reçue par la surface située en dessous. (Un capteur de plafond orienté vers le bas reçoit la lumière réfléchie, tandis que la surface sous le capteur reçoit généralement la lumière directe.) Pour saisir une valeur d'étalonnage, appuyez sur la valeur actuelle, puis saisissez la valeur.

valeur de lux réelle mesurée sur la surface en question (par exemple, un capteur placé au-dessus d'un bureau peut mesurer 400 lux, mais la valeur de lux réelle mesurée par un capteur de lux placé sur la surface du bureau peut être de 500 lux. Lors de la configuration d'une scène de lumière du jour en boucle fermée (pour maintenir un niveau de lumière constant), vous pouvez ensuite définir votre valeur de lux cible sur la valeur de lux que vous souhaitez atteindre sur la surface du bureau.

Vous pouvez choisir la boucle fermée et d'autres options de configuration et paramètres pour les capteurs de lumière du jour, lors de la création d'une scène de lumière du jour (voir la section Scènes de lumière du jour).

Remarque : si plusieurs capteurs de lux contrôlent le même luminaire, la valeur moyenne de toutes les mesures de lux sera utilisée.

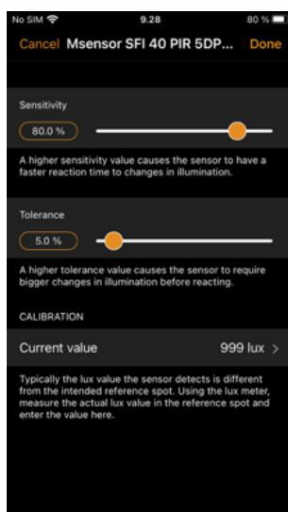

Configuration des paramètres pour plusieurs capteurs simultanément

Pour configurer les paramètres de plusieurs capteurs simultanément, appuyez sur « Sélectionner » dans la vue « Capteurs » et cochez la case correspondante. Appuyez sur « Terminé » une fois tous les capteurs sélectionnés. Choisissez ensuite de configurer les paramètres du capteur de présence ou du capteur de lumière du jour.

- Pour les capteurs de présence, vous pouvez définir le mode de fonctionnement du capteur et les scènes à activer.
- Pour les capteurs de lumière du jour, vous pouvez ajuster les paramètres de sensibilité et de tolérance (étalonnage simultané de plusieurs capteurs n'est pas possible).

Selon votre sélection, vous serez redirigé vers la page de configuration correspondante. Définissez les paramètres souhaités. Appuyez sur « Terminé » pour confirmer la configuration des capteurs. Appuyez sur « OK » pour continuer.

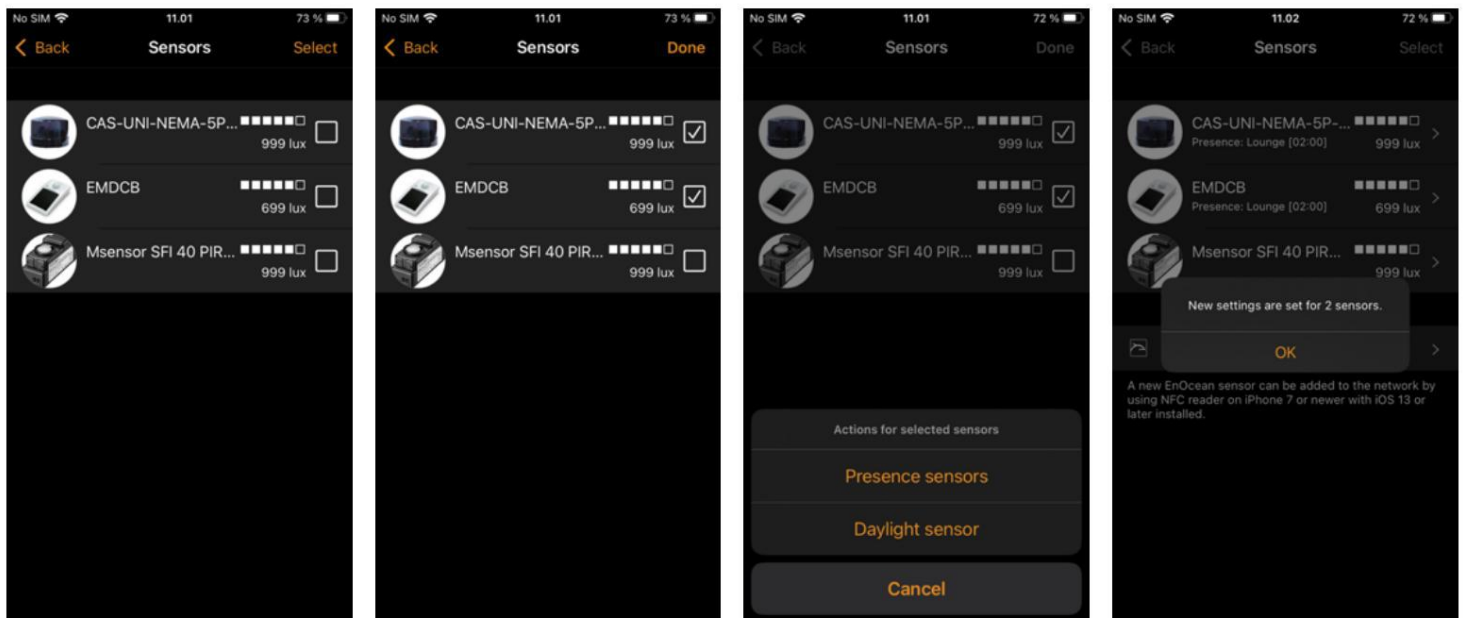

Note:

- Redémarrez toujours le réseau (Plus, Configuration réseau, Configurer tous les luminaires, Redémarrer le réseau) si vous modifiez la configuration d'une scène après son attribution à un capteur. Cela garantit que le capteur reçoit la nouvelle configuration.

Passerelles

passerelle Internet

En utilisant une passerelle, il est possible de contrôler à distance les luminaires compatibles Casambi.

Options de passerelle.

- Passerelle Cloud : elle doit être alimentée et, à portée Bluetooth du réseau, elle agit comme un passerelle pour.
- Casambi Gateway (Bêta) : Il s'agit d'un appareil spécifique disponible uniquement en version bêta. Il n'est pas disponible en version standard et les instructions d'utilisation ne sont pas incluses ici.
- Cet appareil : Il s'agit d'un appareil iOS ou Android (par exemple, un téléphone ou une tablette) alimenté en permanence et exécutez l'application Casambi. Elle doit être à portée Bluetooth du réseau pour lequel elle agit comme passerelle. et avoir une connexion Internet.

Le réseau à contrôler doit être partagé en mode administrateur uniquement ou protégé par mot de passe pour permettre l'utilisation de la passerelle. Il est impossible d'utiliser une passerelle sur un réseau ouvert ou non partagé.

Notez que les réseaux classiques ne disposent pas des options de passerelle Cloud ou de passerelle Casambi (bêta).

Pour configurer la passerelle, sélectionnez « Passerelles » dans l'onglet « Plus ». Si l'option « Passerelle Internet » sous la rubrique « ACCÈS À DISTANCE » est grisée et ne peut pas être sélectionnée, assurez-vous que le réseau est partagé (voir la section « Paramètres de partage » de ce guide).

La section SÉLECTION DE PASSERELLE affiche les options de passerelle possibles.

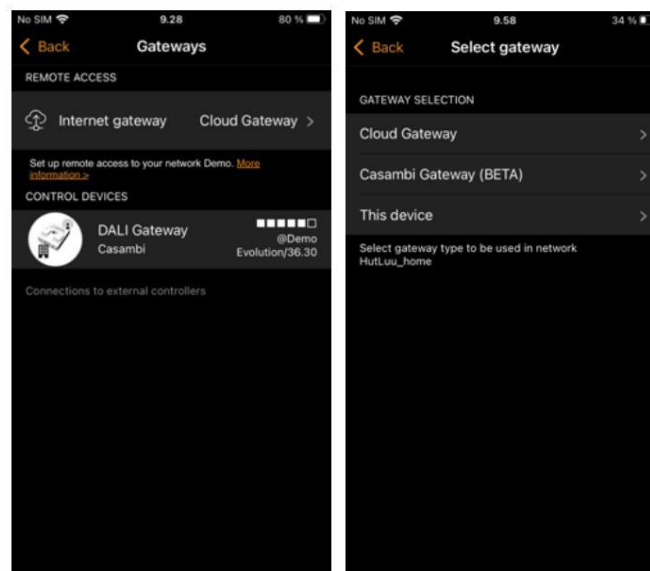

Remarque : La passerelle Casambi repose sur des appareils et des connexions tiers. Par conséquent, un fonctionnement continu et sans erreur ne peut être garanti.

Si votre passerelle semble hors ligne, veuillez d'abord vérifier et confirmer que votre connexion Internet à la passerelle est stable.

Passerelle cloud

Choisissez cette option si vous utilisez le produit de passerelle cloud Casambi.

- Lorsque la passerelle Cloud est sélectionnée, une liste des numéros de série des passerelles alimentées à proximité dans La portée Bluetooth sera affichée sous PASSERELLES DISPONIBLES.
- Sélectionnez le périphérique de passerelle que vous souhaitez utiliser et appuyez sur **AJOUTER AU RÉSEAU**.
- La passerelle est ajoutée à votre réseau et vous verrez des informations à son sujet ainsi que des options pour configuration des paramètres de la passerelle et connexion au WiFi.
- Les informations d'état peuvent afficher 3 types de messages :
 - o En ligne : la passerelle est en ligne
 - o Hors ligne : la passerelle est hors ligne.
 - o Partiel : cela peut apparaître si la connexion n'a pas été entièrement réussie. Essayez de vous connecter. encore.

Dans les paramètres de la passerelle, « Notifier en cas de déconnexion » signifie qu'un message sera envoyé à l'adresse e-mail de l'administrateur réseau (détails affichés sous cette option) si la passerelle est déconnectée pour une raison quelconque. Vous pouvez désactiver cette option si vous ne souhaitez pas recevoir de notification.

- Pour vous connecter au Wi-Fi, sélectionnez l'option Wi-Fi.
 - o Les réseaux Wi-Fi disponibles à proximité s'afficheront. Sélectionnez-en un et saisissez son mot de passe.
 - § Notez que les réseaux WiFi affichés sont uniquement ceux à portée de la passerelle, et non ceux à portée de votre appareil mobile
 - o Alternativement, vous pouvez saisir le nom de votre réseau WiFi et le mot de passe.
 - o Remarque : la configuration du Wi-Fi ne sera pas possible si la passerelle est déjà connectée à un réseau Wi-Fi. Pour l'utiliser sur un autre réseau Wi-Fi, déconnectez d'abord la passerelle du réseau Wi-Fi existant.

o Un message de confirmation s'affichera lorsque le Wi-Fi sera connecté avec succès.

- Consultez les sections COLLECTE DE DONNÉES et INTERVALLE DE NUMÉRISATION plus loin dans ce guide pour plus d'informations sur ces paramètres.

Pour déconnecter une passerelle Cloud du réseau, sélectionnez le symbole de la corbeille en haut à droite et confirmez le message contextuel. Un écran d'information s'affichera pendant la déconnexion.

- Une connexion Wi-Fi existante peut être supprimée en supprimant la passerelle du réseau Casambi via l'application Casambi.

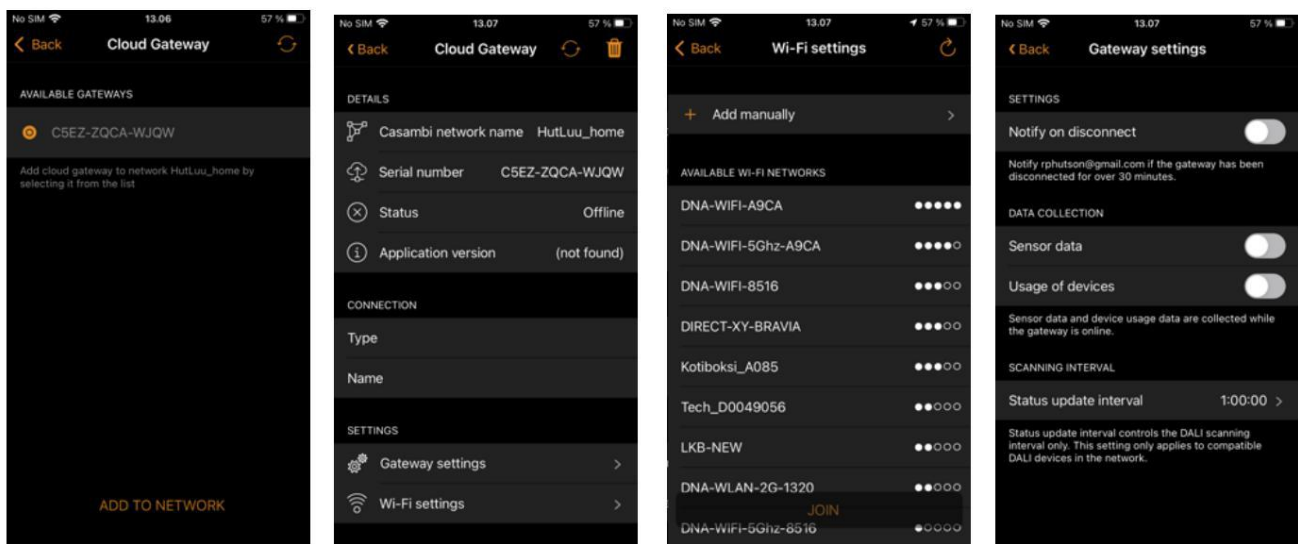

Passerelle Casambi (bêta)

Il s'agit d'un appareil spécifique, disponible uniquement en version bêta. Il n'est pas disponible en version grand public et les instructions d'utilisation ne sont pas incluses ici.

Cet appareil

Sélectionnez cette option pour activer la passerelle sur l'appareil mobile (téléphone ou tablette) sur lequel vous effectuez actuellement la configuration.

- Activez la notification en cas de déconnexion (si vous le souhaitez), afin de recevoir une notification sur le réseau Adresse e-mail de l'administrateur si la passerelle est déconnectée pour une raison quelconque.
- Consultez la section COLLECTE DE DONNÉES de ce guide pour obtenir des informations sur ces paramètres.
- Pour déconnecter la passerelle du réseau, sélectionnez le symbole de la poubelle dans le coin supérieur droit et confirmez le message contextuel.

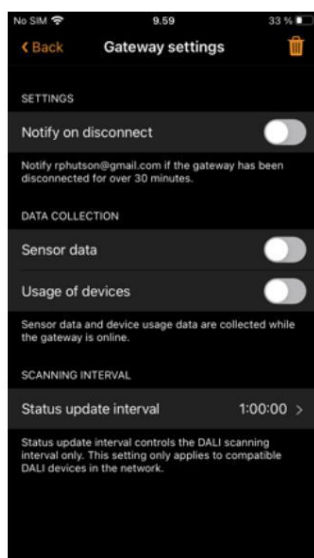

Après avoir activé la passerelle sur un téléphone ou une tablette, veuillez vous assurer des points suivants :

1. L'application Casambi est toujours ouverte sur la passerelle. Elle peut être utilisée en arrière-plan sur les appareils iOS, mais sur les appareils Android, elle doit être active et au premier plan.
2. Le périphérique passerelle doit toujours disposer d'une connexion Internet fiable.
3. Le périphérique passerelle doit disposer d'une connexion Bluetooth fiable à au moins un appareil Casambi dans le réseau.
4. Désactivez toutes les mises à jour automatiques sur le périphérique passerelle.
5. Le dispositif de passerelle doit toujours être connecté à une source d'alimentation.
6. Désactivez toutes les options d'économie d'énergie sur le périphérique passerelle qui pourraient provoquer le dysfonctionnement du Bluetooth ou d'Internet connexion à abandonner.

COLLECTE DE DONNÉES

Cette configuration peut être effectuée dans les différents paramètres de la passerelle. Vous pouvez activer les options de collecte de données si vous devez accéder séparément aux données d'utilisation des capteurs ou des appareils de votre réseau. La collecte des données des capteurs et des appareils peut être activée séparément. L'activation de ces options augmentera la quantité de données réseau lors de la collecte et du téléchargement des informations des appareils.

Pour éviter une utilisation excessive des données, il est recommandé d'activer ces options uniquement lorsque cela est nécessaire.

L'enregistrement des données contient des informations spécifiques à l'appareil, telles que son état et ses modifications. Certains appareils peuvent fournir davantage de détails. Par exemple, un appareil DALI peut également fournir des données sur des fonctionnalités matérielles spécifiques.

L'activation de « Données du capteur » permet de télécharger des données de capteur lisibles. Par exemple :

- Signaux de présence/occupation (Présence/Absence)
- Capteur de lumière (lux)
- Température à bord
- Niveau de batterie
- Indicateur de surchauffe/surcharge (spécifique au matériel)

« Utilisation des appareils » permet à la passerelle de collecter et de télécharger d'autres données spécifiques au réseau, telles que :

- État de l'appareil dans le réseau
- État des commandes de l'appareil, par exemple, données de gradation, niveau CCT, paramètres de couleur, etc.
- Compteurs d'énergie
- Détails du fabricant des pilotes DALI
- Autres données de diagnostic et de maintenance étendues pouvant être récupérées à partir de (DALI) appareils

INTERVALLE DE NUMÉRISATION

Ceci s'applique uniquement aux appareils DALI de votre réseau. Les données des capteurs et/ou appareils DALI de votre réseau peuvent ensuite être téléchargées vers le service cloud Casambi à un intervalle défini par le paramètre Intervalle de mise à jour du statut. Les données peuvent ensuite être accessibles à l'aide d'une interface logicielle tierce appropriée conçue autour de l'interface de programmation d'application (API) Casambi.

Les données disponibles pour la collecte dépendent des capacités DALI conçues des capteurs ou d'autres appareils utilisés dans le réseau. Par exemple, un appareil DALI sans capacités de mesure thermique ne peut pas fournir de données de température.

Cette option peut utiliser une quantité importante de bande passante de données réseau et peut ralentir le fonctionnement du réseau.

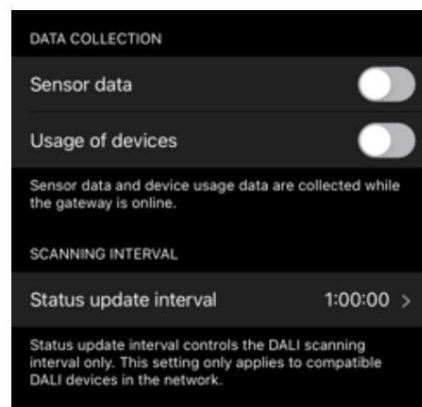

Passerelle DALI

Cette fonctionnalité n'est disponible que si vous utilisez la version 32.0 du micrologiciel Evolution (27/03/2020) ou une version ultérieure.

Un CBU-DCS peut servir de passerelle entre un réseau DALI filaire (contrôlé par le matériel et le logiciel du contrôleur DALI) et un réseau sans fil Casambi. Avant de connecter le CBU-DCS, il doit être déconnecté et le profil de passerelle DALI CBU-DCS doit être appliqué (voir la section Luminaires pour les instructions de déconnexion et de modification de profil). Le CBU-DCS doit être connecté au même bus DALI alimenté que le contrôleur DALI. Une fois connecté physiquement, le CBU-DCS peut être connecté au réseau Casambi existant.

Tout appareil présent sur le réseau Casambi apparaîtra alors comme un équipement DALI standard pour le logiciel du contrôleur DALI filaire. Chaque appareil Casambi utilise une adresse DALI, contrairement à la passerelle DALI CBU-DCS ; elle apparaît alors comme transparente pour le logiciel du contrôleur DALI.

Les appareils Casambi qui contrôlent plus d'un canal apparaissent au logiciel du contrôleur DALI comme des équipements DALI à canal unique. Par conséquent, les canaux séparés ne peuvent pas être atténués individuellement par le logiciel du contrôleur DALI, mais uniquement par l'application Casambi.

Les appareils Casambi utilisant des commandes TW, RGB ou XY sont présentés au logiciel du contrôleur DALI sous forme d'appareils DALI ou DALI DT8 (Tc/RGB/XY).

Vous ne pouvez pas gérer plus de 64 appareils Casambi séparément (limite DALI). Si vous souhaitez contrôler plus de 64 appareils, vous devez créer plusieurs réseaux Casambi avec une passerelle DCS DALI dans chacun. Si vous utilisez plusieurs passerelles DCS DALI dans un même réseau Casambi, l'une doit contrôler uniquement les luminaires (DALI DT6 ou DT8) et l'autre uniquement les appareils de secours DT1.

Comme les autres appareils Casambi, l'appareil passerelle peut être renommé et se voir attribuer sa propre icône.

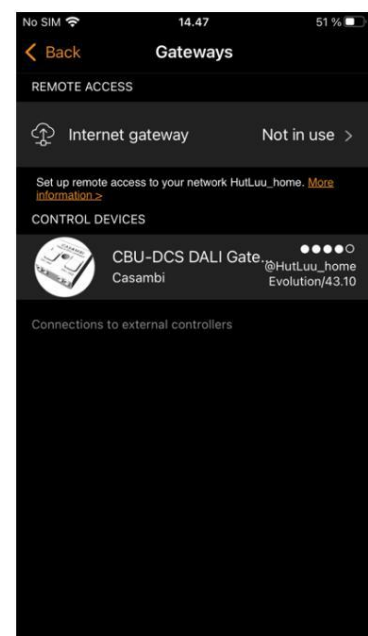
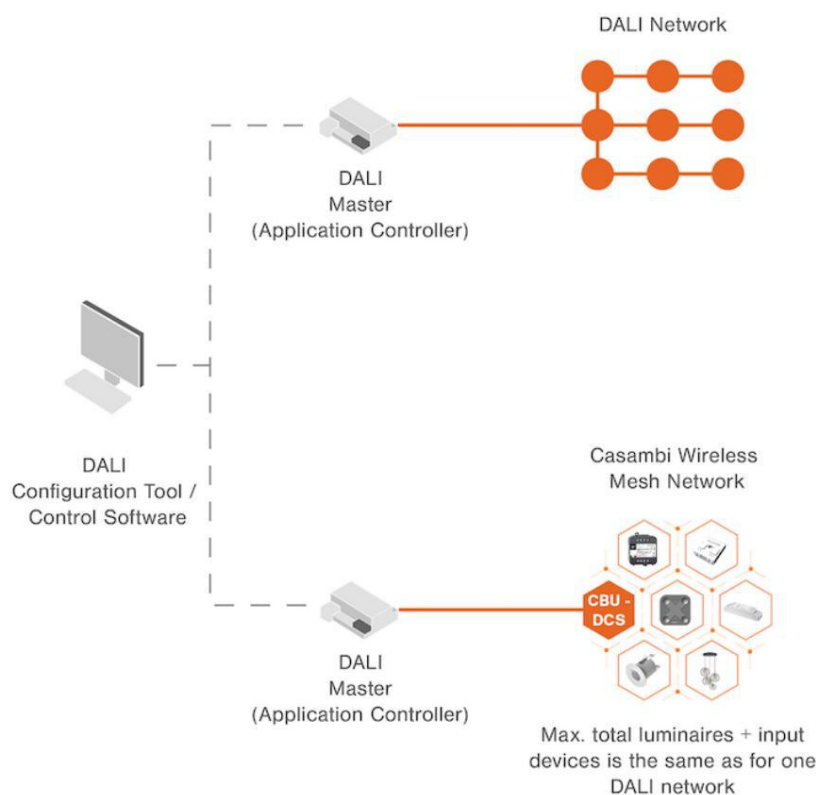

Passerelle DALI - Paramètres de la passerelle

Le périmètre de contrôle définit les luminaires Casambi reconnus par le logiciel de contrôle DALI. La valeur par défaut est « Tous les luminaires ». Cependant, cette option peut être limitée aux luminaires d'une même scène.

La priorité de contrôle définit la hiérarchie permettant à la passerelle de prioriser les commandes envoyées par le logiciel DALI :

Les commandes supérieures aux commandes manuelles envoyées depuis le système DALI remplacent les commandes Casambi du réseau Casambi (par exemple, les commandes Casambi déclenchées par l'application Casambi, les capteurs, les interrupteurs, les minuteries)

Manuel : le paramètre par défaut. Il permet de contrôler les appareils Casambi à la fois par le logiciel du contrôleur DALI et par l'application Casambi.

Supérieur à l'automatisation Permet au logiciel du contrôleur DALI de contrôler les lumières qui sont automatisées par des capteurs de présence/absence ou des minuteries, mais pas celles qui sont contrôlées manuellement par l'application Casambi.

Automatisation de priorité la plus basse Permet au système DALI de contrôler les lumières du réseau Casambi qui ne sont pas sous toute forme de contrôle depuis le réseau Casambi lui-même (par exemple manuellement, capteurs ou minuteries).

Le bouton **Reprendre l'automatisation (@)** doit être utilisé pour permettre à l'application Casambi de reprendre le contrôle total lors de l'utilisation des options d'automatisation de priorité supérieure ou de priorité la plus basse .

Exporter des capteurs Permet aux capteurs compatibles Casambi d'être disponibles en tant que périphériques DALI-2 dans le réseau DALI.

Exporter les commutateurs Permet aux commutateurs compatibles Casambi d'être disponibles en tant que périphériques DALI-2 dans le réseau DALI.

Contrôle d'éclairage d'exportation Permet la transmission automatique des modifications du niveau de gradation de chaque luminaire Casambi adressé DALI au réseau DALI.

- Ceci convient aux systèmes BMS ou DALI qui s'appuient sur l'observation passive de la communication DALI pour mettre à jour l'état du niveau d'éclairage dans leur système, c'est-à-dire qu'ils n'envoient pas de requêtes DALI aux appareils.
- Les changements de blanc et de couleur réglables pour les appareils DALI DT8 ne sont pas automatiquement disponibles.
- Les appareils non adressés (diffusion) ne peuvent pas envoyer ces informations.
- L'activation de cette option peut interférer avec les contrôleurs DALI à contrôle maître unique sur le bus DALI.

Exporter les modifications de CCT Permet la transmission automatique des modifications de la température de couleur des luminaires blancs accordables DT8 adressés DALI du réseau Casambi vers le réseau DALI.

BETA – Exporter les données des appareils DALI Permet aux données DALI D4i des pilotes compatibles D4i qui se trouvent dans le réseau Casambi d'être collectées par le système DALI.

BETA – Mode d'urgence DALI Permet le contrôle des appareils DALI DT1 (Urgence) du réseau Casambi à partir de DALI.

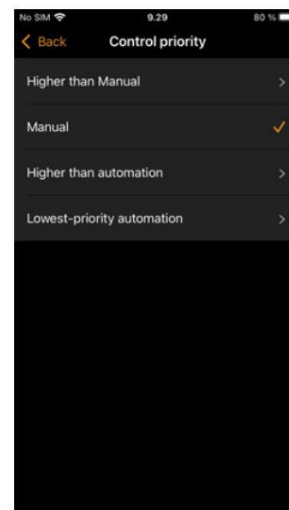
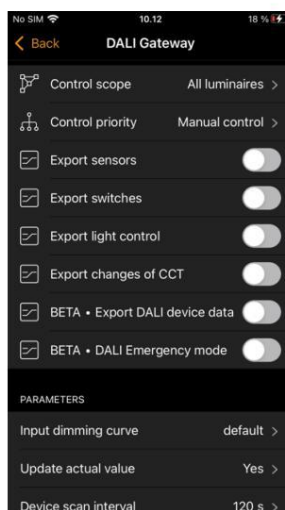
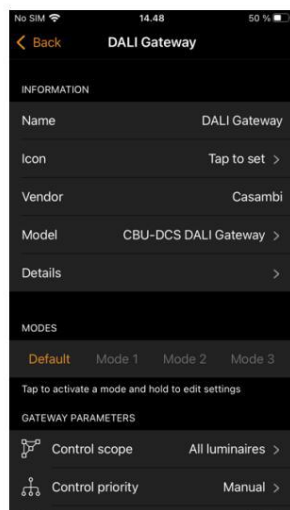

La courbe de gradation d'entrée définit la manière dont les niveaux de gradation que le système DALI envoie à la passerelle Casambi DALI sont interprétés et envoyés plus loin dans le réseau Casambi.

Le profil de passerelle DALI Casambi offre la possibilité unique de contrôler tout type de luminaire depuis un système DALI. Les luminaires compatibles Casambi peuvent utiliser des courbes de gradation linéaires, logarithmiques ou personnalisées, ou même une combinaison de toutes ces courbes au sein d'un même réseau Casambi. La courbe de gradation d'un système DALI utilise généralement la courbe logarithmique standard DALI (avec des pas de 0 à 255). Cependant, certains systèmes de contrôle DALI (ou adaptateurs GTB non DALI) peuvent utiliser une courbe linéaire de 0 à 100 %. Des courbes de gradation différentes entre le système de contrôle et les luminaires peuvent entraîner un comportement de gradation non optimal lorsqu'un réseau Casambi est contrôlé par DALI. L'option « Courbe de gradation d'entrée » permet donc de modifier le mode de transfert de la courbe de gradation du système DALI dans le réseau Casambi.

Les options pour la courbe de gradation d'entrée sont :

- Par défaut : c'est la même chose que Linéaire.
- Linéaire : transfère la courbe de gradation reçue du système DALI « telle quelle » au réseau Casambi.
- Logarithmique (DALI) : Applique une courbe logarithmique à la courbe reçue du système DALI.
 - o Notez que ce paramètre peut ne pas répondre de manière optimale si la mise à jour du niveau de gradation réel a été effectuée. activé.

Le choix de l'option la plus adaptée dépend entièrement des combinaisons de courbes de gradation utilisées dans une configuration spécifique. Malheureusement, il est impossible d'obtenir des résultats cohérents lorsque le réseau Casambi contient des luminaires avec un mélange de différentes courbes de gradation.

Mettre à jour le niveau de gradation réel En fonction de la priorité de contrôle définie, des niveaux de gradation et de l'état réglable les commandes de blanc et de couleur (si vous utilisez des appareils DALI DT8) envoyées par le système DALI peuvent être remplacées par des Actions de contrôle manuelles ou automatisées dans un réseau Casambi. Les cas d'utilisation étant variés, les modifications apportées au réseau Casambi peuvent nécessiter d'être accessibles/visibles pour le système DALI.

Les options de configuration sont :

- Oui (par défaut)
 - o Le système DALI peut interroger activement le niveau de gradation/la couleur actuelle à partir de la passerelle DALI, Que la modification soit effectuée par le système DALI ou directement dans le réseau Casambi, les niveaux de gradation et de couleur ne sont PAS transférés automatiquement de Casambi vers DALI.
- Non
 - o Seuls les changements de niveau de luminosité/couleur envoyés par le système DALI lui-même sont affichés dans le DALI système. Les modifications apportées au réseau Casambi ne sont pas visibles par le système DALI.
- Uniquement en priorité manuelle
 - o « Oui (par défaut) » s'applique si la priorité de contrôle de la passerelle DALI est définie sur « Manuel ». « Non » s'applique si la priorité de contrôle est définie sur un autre paramètre.

Dans tous les cas, le système DALI doit toujours envoyer une commande (requête) demandant les dernières informations sur le niveau de gradation/l'état de couleur (c'est-à-dire que les modifications du réseau Casambi ne sont pas automatiquement transférées directement de Casambi à DALI).

L'intervalle d'analyse des appareils spécifie la fréquence à laquelle la passerelle DALI analysera les appareils connectés.

PARAMETERS	
Input dimming curve	default >
Update actual value	Yes >
Device scan interval	120 s >

Limitations des périphériques d'entrée de la passerelle DALI

La norme DALI spécifie un maximum de 64 adresses de luminaires DALI et 64 adresses de périphériques d'entrée DALI-2. Les périphériques d'entrée comprennent les boutons-poussoirs, les curseurs, les capteurs de présence et les capteurs de luminosité.

Une passerelle DALI CBU-DCS permet d'adresser 64 périphériques d'entrée selon la norme DALI, mais seules 80 instances DALI-2 peuvent être traitées par la passerelle DALI. Cela signifie que le nombre de périphériques d'entrée possibles sur votre réseau Casambi peut être limité en fonction du nombre d'instances utilisées par ces périphériques.

La quantité d'instances de périphériques d'entrée varie :

- Un seul capteur de mouvement utilise 1 instance
- Un capteur de lux/présence utilise 2 instances
- Un seul bouton-poussoir utilise 1 instance (par exemple, un panneau de commutation à 4 boutons utilise 4 instances)
- Un commutateur Xpress possède 4 instances, une pour chaque bouton configurable (+, -, les commandes haut et bas ne sont pas transférables via la passerelle DALI)
- Les produits prêts pour Casambi de nos partenaires de l'écosystème peuvent utiliser davantage d'instances en fonction de leur conception (par exemple, le nombre de boutons-poussoirs individuels qu'ils contiennent)
 - o Un panneau de commutation EnOcean utilise 4 instances
 - o Les pilotes peuvent également être conçus avec des entrées à bouton-poussoir et utiliseraient alors au moins 1 exemple

Lors de la planification de l'utilisation d'une passerelle DALI dans un réseau Casambi contenant des périphériques d'entrée, il est nécessaire de calculer le nombre d'instances de périphériques d'entrée pour garantir le bon fonctionnement de la communication via la passerelle DALI. Si vous dépassez la limite de 80 instances, les périphériques d'entrée resteront adressables (jusqu'à 64 périphériques), mais certains cas ne seront pas reconnus.

Exemples de calcul de limite de périphérique d'entrée :

- a) $64 \times \text{boutons-poussoirs simples} = 64 \text{ instances DALI} = \text{OK}$
- b) $\text{Capteur de présence/lux } 45 \times = 90 \text{ instances DALI} = \text{PAS OK}$
- c) $20 \times \text{capteurs de présence uniquement} + 5 \times \text{interrupteurs à quatre boutons} = 40 \text{ instances DALI } (20 + (5 \times 4)) = \text{OK}$

Configuration du réseau

Tous les luminaires d'un même réseau peuvent être facilement contrôlés depuis l'onglet Luminaires. Les autres appareils apparaissent dans la section correspondante de l'onglet Plus. Un appareil ne peut appartenir qu'à un seul réseau à la fois. Lorsqu'un appareil fait partie d'un réseau, il est « apparié » et ne peut être ajouté à aucun autre réseau sans d'abord être dissocié.

Paramètres réseau

Pour modifier les paramètres réseau, sélectionnez la page Plus > Configuration réseau > Paramètres réseau. Vous pouvez y modifier le nom du réseau, définir son fuseau horaire et sa localisation. La localisation doit être définie si vous souhaitez créer des minuteries utilisant le lever ou le coucher du soleil comme déclencheur.

Vous pouvez également sélectionner si vous souhaitez que l'icône de contrôle des luminaires à proximité soit visible dans les luminaires de l'application. onglet. La désactivation de l'option Afficher les luminaires à proximité masquera l'icône de contrôle des luminaires à proximité pour tous les utilisateurs du réseau.

Le mode réseau et les fréquences réseau ne peuvent être configurés que lors de la création initiale d'un réseau et ne peuvent pas être modifiés après sa mise en service. Le mode par défaut est « Meilleures performances » et convient à la plupart des réseaux. Consultez la section « Modifier le réseau » pour obtenir des instructions sur la création d'un nouveau réseau.

Les fréquences du réseau sont toujours choisies par paires. La communication s'effectue toujours sur les deux fréquences pour assurer la redondance en cas d'interférences externes sur le réseau maillé.

Une fois la configuration de votre réseau terminée, appuyez sur **Terminé** pour terminer.

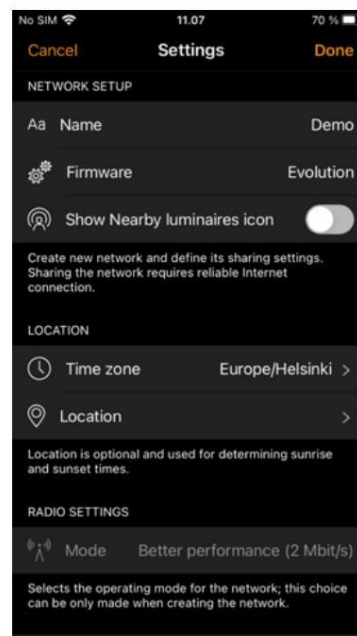
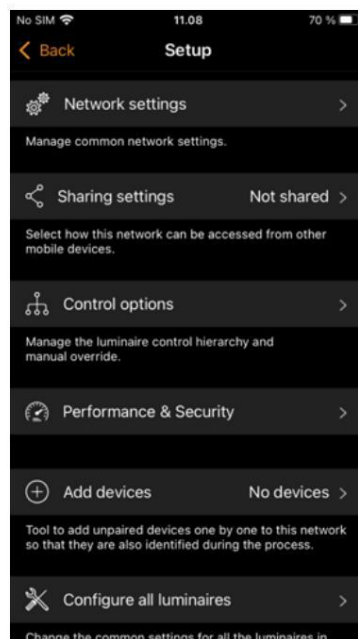

Paramètres de partage

Pour contrôler les luminaires avec d'autres appareils, les paramètres de partage doivent être définis. Pour pouvoir partager un réseau, l'appareil mobile doit disposer d'une bonne connexion Bluetooth et d'une connexion Internet fiable.

Pour partager un réseau, appuyez sur « Paramètres de partage », puis sur « Partage ». Quatre options sont disponibles :

Administrateur uniquement. Le réseau n'est pas automatiquement détectable par les appareils, mais il est possible de se connecter depuis l'écran des réseaux si l'on connaît l'adresse e-mail et le mot de passe de l'administrateur. Toute personne se connectant avec l'adresse e-mail et le mot de passe de l'administrateur peut également modifier la programmation du réseau. L'écran « Réseaux » est accessible depuis « Plus > Modifier le réseau » ou depuis la page d'accueil de l'application en sélectionnant « Mes réseaux ».

Protégé par mot de passe : le réseau est détectable par d'autres appareils, mais les utilisateurs (visiteurs) doivent connaître et saisir un mot de passe pour accéder aux luminaires et les contrôler. Ils ne peuvent pas modifier la programmation du réseau. Si une modification est nécessaire (par exemple, pour ajouter des luminaires ou créer des scènes), il faut se connecter au réseau avec l'adresse e-mail et le mot de passe de l'administrateur. Ce type de réseau comporte donc deux niveaux d'accès : visiteur et administrateur.

Ouvert Le réseau est détectable par d'autres appareils et aucun mot de passe n'est requis pour l'accès des visiteurs. Toute personne disposant de l'application Casambi peut accéder à ce type de réseau et contrôler les éclairages. Elle ne peut pas modifier la programmation. Si une modification de la programmation du réseau est nécessaire (par exemple, pour ajouter des luminaires ou créer des scènes), il est nécessaire de se connecter avec l'adresse e-mail et le mot de passe administrateur. Ce type de réseau comporte donc deux niveaux d'accès : visiteur et administrateur.

L'accès au réseau n'est possible qu'en utilisant l'appareil avec lequel il a été créé à l'origine, Les données réseau ne sont pas téléchargées sur le service cloud. Remarque : cette option est déconseillée. Si elle est sélectionnée, la configuration réseau est uniquement stockée sur l'appareil utilisé pour la créer, et seul cet appareil peut contrôler les luminaires. Si vous réinitialisez, supprimez ou réinstallez l'application Casambi, ou si vous endommagez ou perdez votre appareil mobile, vous ne pourrez plus accéder au réseau. Si vous souhaitez garantir un accès ultérieur au réseau ou utiliser plusieurs appareils mobiles pour le contrôler, Casambi vous recommande de partager le réseau.

Remarque : les mots de passe perdus ne peuvent être récupérés qu'avec une adresse e-mail d'administrateur valide.

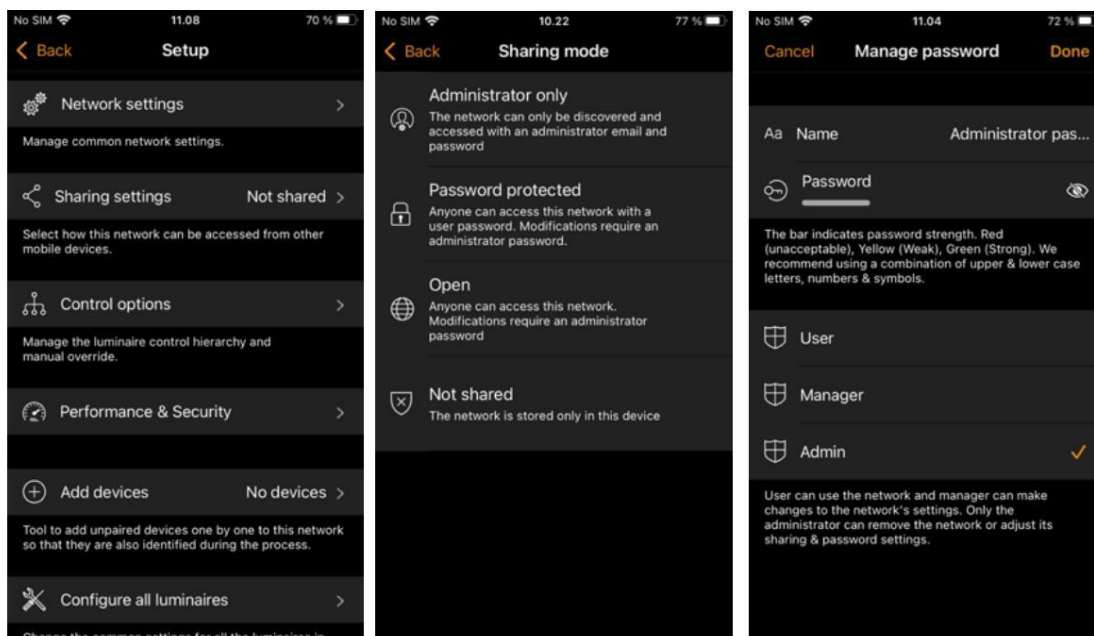

Lors de la configuration du mode de partage réseau, l'adresse e-mail et le mot de passe de l'administrateur doivent être définis. Un réseau protégé par mot de passe nécessite également un mot de passe visiteur pour permettre aux autres appareils d'y accéder.

Evolution Networks offre l'option de sécurité supplémentaire consistant à définir trois niveaux d'accès pour chaque type de paramètre de partage : Utilisateur, Gestionnaire et Administrateur.

L'administrateur a le contrôle total de tous les aspects du réseau.

Le gestionnaire peut configurer le réseau (c'est-à-dire modifier la programmation), mais pas créer de nouveaux comptes d'utilisateurs, modifier les paramètres de performances et de sécurité ou consulter l'historique du réseau.

L'utilisateur peut uniquement utiliser le réseau mais ne peut apporter aucune modification à la programmation.

Lors de la création du mot de passe, une vérification de sa fiabilité est effectuée, guidant l'utilisateur vers la création d'un mot de passe fort. Vous pouvez consulter le mot de passe en cliquant sur l'icône « œil ».

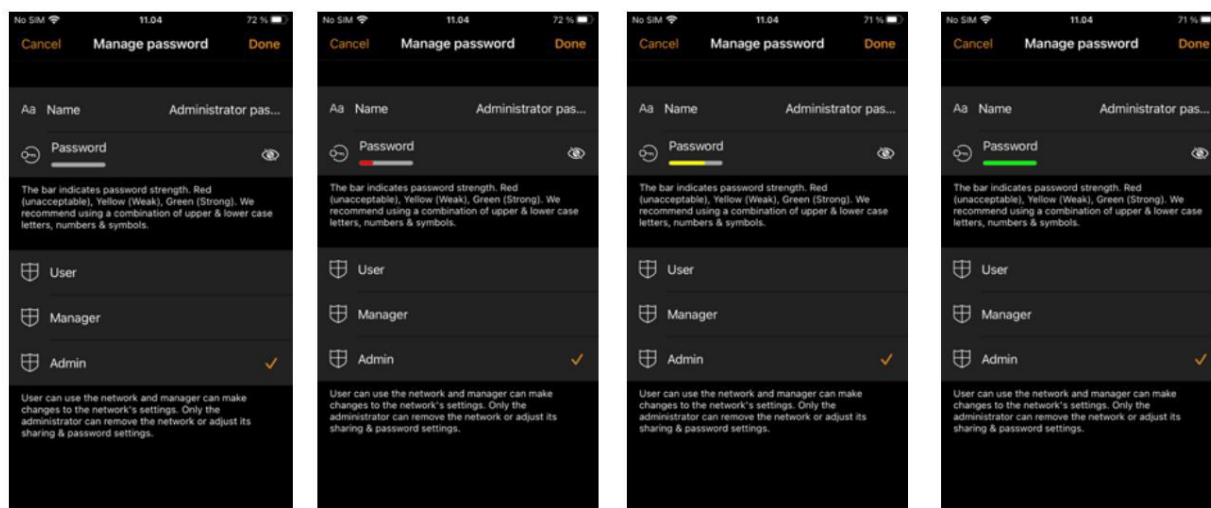

Pour enregistrer les nouveaux paramètres, sélectionnez « Terminé ». Si le paramètre de partage est différent de « Non partagé », toutes les modifications sont transférées vers le service cloud Casambi et le réseau est accessible depuis d'autres appareils.

Consultez la section Modifier le réseau de ce guide pour plus d'informations sur la suppression et la suppression des réseaux.

La modification ou la suppression des adresses e-mail associées à un réseau peut être effectuée de plusieurs manières.

Les adresses e-mail peuvent être associées aux paramètres de partage Administrateur, Gestionnaire ou Utilisateur. Une personne disposant des droits d'administrateur peut modifier ou supprimer d'autres adresses e-mail associées à d'autres droits d'accès.

Dans la section « Paramètres de partage », toute adresse e-mail visible peut être sélectionnée et remplacée par une nouvelle adresse. Cela peut être utile si l'ingénieur de mise en service a utilisé sa propre adresse e-mail lors de la création d'un réseau et souhaite ensuite le transmettre au véritable propriétaire. L'adresse e-mail de l'administrateur peut être modifiée pour correspondre à celle du propriétaire, et ce dernier peut également être invité à saisir son propre mot de passe.

Une personne disposant de droits d'administrateur peut supprimer les e-mails du gestionnaire ou de l'utilisateur qui peuvent avoir été associés au réseau.

Si une adresse e-mail doit être modifiée ou supprimée et que vous n'y avez pas accès, veuillez contacter support@casambi.com. Pour éviter toute modification indésirable, Casambi peut vous demander de prouver que vous êtes le propriétaire du réseau (administrateur) ou que vous disposez de l'autorisation du propriétaire du réseau pour effectuer la modification.

Options de contrôle

La page Options de contrôle vous permet de définir les contrôles de base et d'automatisation (hiérarchie de contrôle) d'un réseau Casambi.

Les options FADE TIME vous permettent de modifier le temps de

fondu : • Mise sous tension de l'appareil (c'est-à-dire lors de la mise sous tension du secteur)

• Activation ou désactivation (c'est-à-dire en utilisant l'application Casambi, le commutateur Xpress ou le commutateur Casambi activé) • Gradation avec des commutateurs (c'est-à-dire lors de la gradation à l'aide des boutons Xpress + ou – ou d'un Casambi commutateur activé)

• Interrupteur intelligent (c'est-à-dire lors de la gradation via un interrupteur secteur normal connecté à l'entrée secteur d'un appareil sur lequel la fonction Smart Switching Dim and Save est activée)

Vous pouvez également sélectionner l'une des options suivantes :

Mémoriser le dernier état : l'activation de cette option permet aux luminaires dont l'intensité a été réglée manuellement depuis l'onglet Luminaires de l'application ou via un interrupteur compatible Casambi de revenir à ce niveau de gradation lorsqu'ils sont activés depuis l'onglet Luminaires de l'application ou via un interrupteur compatible Casambi. Une scène activée manuellement depuis l'onglet Scènes rappellera toujours le niveau de gradation d'origine de la scène et non le niveau de gradation réglé manuellement.

• N'oubliez pas que le dernier état n'est pas le même que l'ÉTAT DE DÉMARRAGE POUR LA MISE SOUS TENSION d'un luminaire, qui est la condition de démarrage lorsqu'un luminaire est mis sous tension.

Activer les minuteries au démarrage Lorsqu'un luminaire est allumé et a reçu l'heure du réseau, toutes les minuteries qui lui sont associées s'activent alors.

Utiliser la hiérarchie de contrôle Pour une explication détaillée de la hiérarchie de contrôle, de ses priorités et de son utilisation avec les capteurs et les minuteries, veuillez consulter l'annexe de ce guide.

Lorsque la hiérarchie de contrôle est activée, plusieurs options deviennent disponibles et un bouton @ apparaît dans le coin inférieur gauche de l'écran de l'onglet Luminaires pour permettre à l'utilisateur final de reprendre manuellement l'automatisation du réseau si nécessaire.

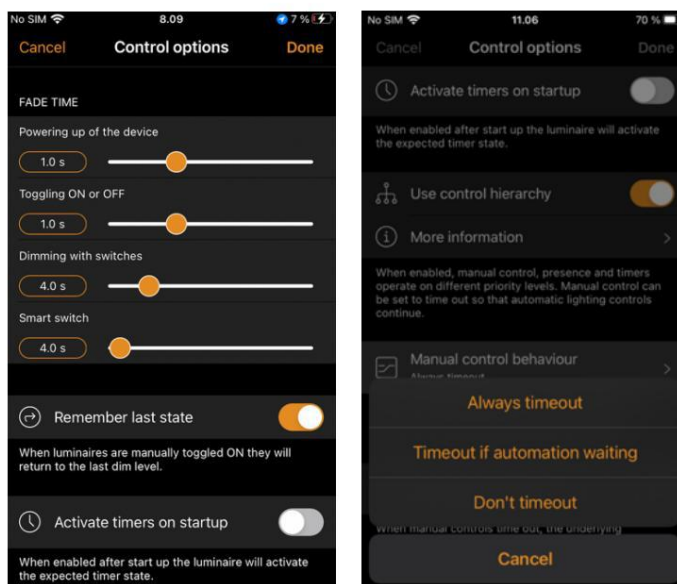

Les options de la hiérarchie de contrôle sont :

Comportement du contrôle manuel Cette option vous permet de sélectionner comment les luminaires doivent réagir au contrôle manuel et si/ quand l'automatisation du réseau doit reprendre.

- **Le délai d'expiration** entraînera toujours l'expiration du contrôle manuel d'un luminaire (après la période de délai d'expiration).
- **Le délai d'attente d'automatisation** entraînera l'expiration du contrôle manuel d'un luminaire uniquement si, ou lorsque, il est contrôlé par la hiérarchie de contrôle, par exemple un capteur de présence ou une minuterie.
- **Ne pas dépasser le délai d'expiration** empêchera toute automatisation du réseau d'affecter tout élément contrôlé manuellement luminaires.

Contrôle manuel de l'extinction progressive Cette option définit le temps pendant lequel un luminaire s'éteint progressivement une fois le contrôle manuel expiré.

Délai d'expiration du contrôle manuel La valeur du délai d'expiration est la durée pendant laquelle un luminaire peut rester sous contrôle manuel avant que l'automatisation du réseau ne reprenne.

Une valeur de temporisation distincte peut être définie pour chaque jour de la semaine, le soir et la nuit. Les valeurs par défaut sont de 2 heures le jour et de 30 minutes le soir, mais elles peuvent être modifiées en fonction de votre installation.

L'option Utiliser ces paramètres pour toute la semaine vous permet de définir les mêmes valeurs de jour et de nuit pour toute la semaine, au lieu de devoir modifier manuellement les valeurs pour chaque jour de la semaine.

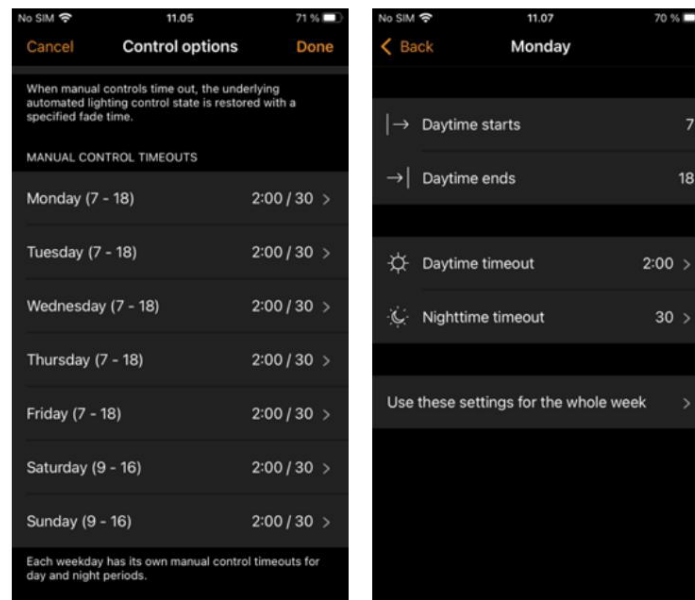

Performance et sécurité

Cette section n'est visible dans l'application que pour un réseau Evolution.

Le temps de rapport minimal des capteurs réduit le trafic de données réseau. Augmentez le temps nécessaire pour améliorer les performances réseau si les capteurs ne doivent pas envoyer d'informations en continu.

Autoriser la dissociation Permet aux appareils d'être dissociés d'un réseau à l'aide de l'option Dissocier l'appareil dans les paramètres d'un appareil.

Autoriser la dissociation par simple effleurement : permet de dissocier des appareils en les éteignant et en les rallumant (généralement en éteignant puis en rallumant un interrupteur mural). Cette procédure est utilisée lorsque vous devez dissocier un appareil appartenant à un réseau auquel vous n'avez pas accès.

Puissance de transmission radio : permet d'augmenter la puissance de transmission radio au maximum de la capacité de l'appareil. En général, il n'est pas nécessaire de modifier ce paramètre par défaut.

Autoriser les mises à jour du micrologiciel Autorise ou empêche les mises à jour du micrologiciel, même si une nouvelle version du micrologiciel est disponible. La désactivation de cette option empêchera également l'affichage de fenêtres contextuelles lorsqu'une nouvelle mise à jour du firmware est disponible. Si cette option est désactivée, la vérification des mises à jour du firmware incombe à l'administrateur/utilisateur système.

Appareils toujours visibles : masque ou affiche les appareils dans la liste des appareils à proximité . Lorsque cette option est désactivée, vous pouvez choisir une durée initiale pendant laquelle les appareils resteront visibles après la mise sous tension. La durée minimale est d'une minute. Passé ce délai, les appareils disparaîtront de la liste. Ce délai de visibilité permet de dissocier les appareils de la liste des appareils à proximité si nécessaire.

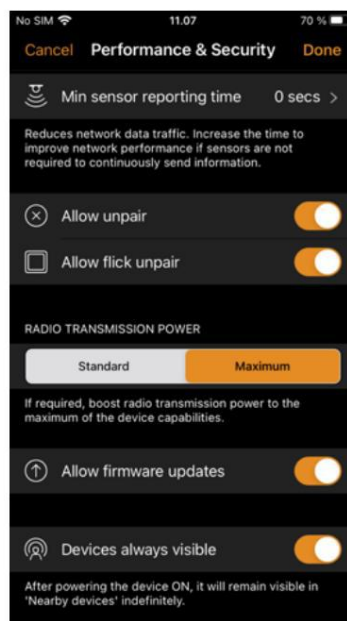

Ajouter des appareils

L'option « Ajouter des appareils » permet d'ajouter des appareils à un réseau et de les identifier simultanément. Lors de l'ajout de chaque appareil, vous pouvez :

- Sélectionnez un réseau
- Sélectionnez un groupe auquel il appartiendra
- Créez un nouveau groupe et ajoutez-y l'appareil
- Modifier le profil de l'appareil
- Renommer l'appareil
- Ignorez l'appareil (et ne l'ajoutez pas à votre réseau)

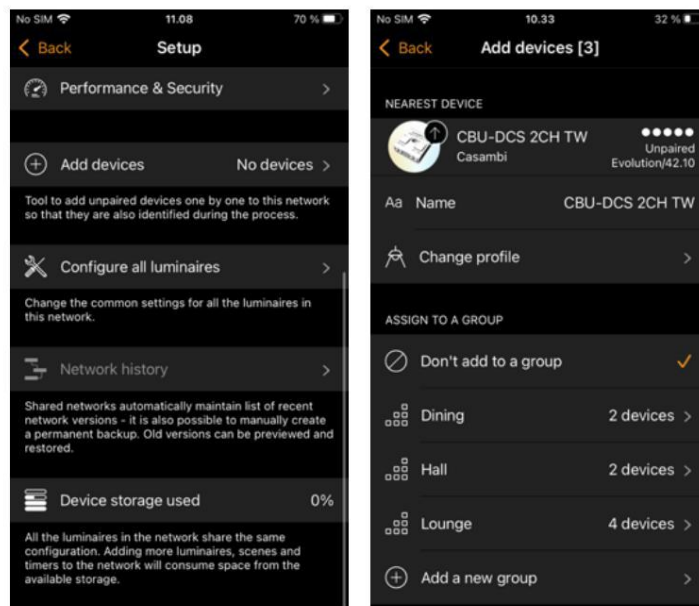

Configurer tous les luminaires

Il est possible de configurer simultanément certains paramètres pour tous les luminaires d'un réseau. Cette fonctionnalité est utile pour configurer les paramètres de tous les luminaires du réseau, voire de la plupart d'entre eux.

Sélectionnez l'option Configurer tous les luminaires sous Configuration réseau.

Il existe cinq paramètres qui peuvent être configurés pour tous les luminaires :

Configurer la commutation intelligente : permet de sélectionner ou de désactiver différentes options de commutation intelligente pour tous les luminaires du réseau. Pour plus d'informations sur la commutation intelligente, consultez la section « Commutateur intelligent » section dans l'annexe.

Démarrage -> dernier état Définit l'état de démarrage sur le dernier état sur tous les luminaires.

Démarrage -> mode par défaut Définit l'état de démarrage sur le mode par défaut sur tous les luminaires.

Enregistrer l'état actuel Définit l'état actuel comme mode par défaut pour tous les luminaires.

Redémarrer le réseau. Ce redémarrage peut être utilisé pour redémarrer la hiérarchie de contrôle et le réseau maillé. Cela peut être utile si vous souhaitez redémarrer des appareils afin de tester les paramètres de programmation les plus récents (c'est-à-dire vérifier si un paramètre récemment programmé a été modifié). (le capteur se déclenche correctement) ou si vous supprimez une minuterie qui était déjà en cours d'exécution avant la suppression.

Si vous souhaitez ensuite rétablir les paramètres d'origine d'un luminaire individuel, vous pouvez le faire en accédant aux propriétés de chaque luminaire individuel dans l'onglet Luminaires et en modifiant le paramètre.

Remarque : Les commandes sont envoyées aux luminaires immédiatement après la sélection de l'option. Veillez à ne pas sélectionner « Désactiver l'interrupteur intelligent » à moins d'être certain de vouloir appliquer la commande à la plupart des luminaires. Luminaires, car il n'existe pas d'option permettant de réactiver la commutation intelligente pour tous les luminaires simultanément (cela doit être fait individuellement en ouvrant et en modifiant les propriétés de chaque luminaire dans l'onglet Luminaires).

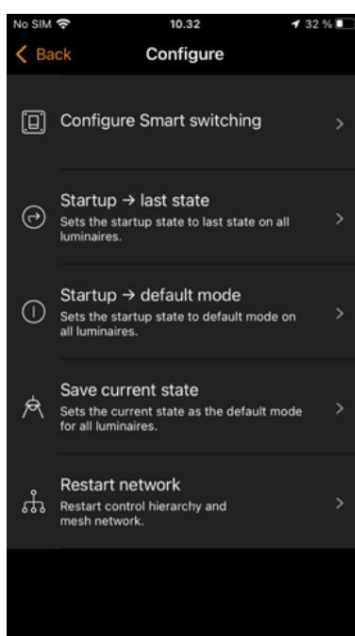

Historique du réseau

L'historique réseau propose deux options de récupération : les SAUVEGARDES et les INSTANTANÉS. Ces deux options sont des copies enregistrées du programme réseau. La différence réside dans le fait que les instantanés sont enregistrés automatiquement, tandis que les sauvegardes sont créées et enregistrées manuellement.

Au total, cinquante instantanés seront automatiquement enregistrés. Si plus de 50 sont enregistrés, le plus ancien sera supprimé pour laisser la place aux nouveaux. Un nouvel instantané réseau est créé à chaque modification de la configuration réseau. Les instantanés sont uniquement horodatés et ne peuvent pas être renommés. Ils permettent de revenir rapidement à une configuration réseau antérieure en cas d'erreur de programmation (un peu comme la fonction « Annuler » disponible sur PC).

Vous avez besoin d'une connexion Internet pour créer une sauvegarde permanente. Sélectionnez « Créer une nouvelle sauvegarde », puis saisissez une description (nom) pour la sauvegarde. La sauvegarde est automatiquement horodatée. L'appareil sur lequel la sauvegarde/l'instantané a été créé est également affiché. Les sauvegardes sont stockées sur le serveur cloud et ne peuvent pas être supprimées.

Pour récupérer une sauvegarde ou un instantané, sélectionnez d'abord la sauvegarde ou l'instantané dans la liste des fichiers disponibles. Sauvegardes/instantanés. Un menu apparaîtra alors avec les options **Aperçu**, **Restaurer** et **Annuler**.

Sélectionner **Aperçu** vous donne un aperçu visuel de la configuration dans l'application lorsque vous décidez de restaurer cette sauvegarde ou ce snapshot. Sélectionnez « Quitter » en haut à droite de l'écran pour quitter l'aperçu. Vous pouvez ensuite choisir de **restaurer** la sauvegarde ou le snapshot ou **d'annuler**.

Lors de la restauration d'une sauvegarde, le système vérifie les modifications qui ont pu être mises en œuvre entre la version actuelle du réseau et la version à restaurer (comme les périphériques ajoutés ou supprimés).

Si des conflits sont détectés, le système tentera de les résoudre si possible. Des messages contextuels peuvent s'afficher pour signaler les problèmes non résolus ou pour signaler que les périphériques ajoutés depuis la sauvegarde restaurée ont été regroupés dans un groupe spécifique pour faciliter leur identification.

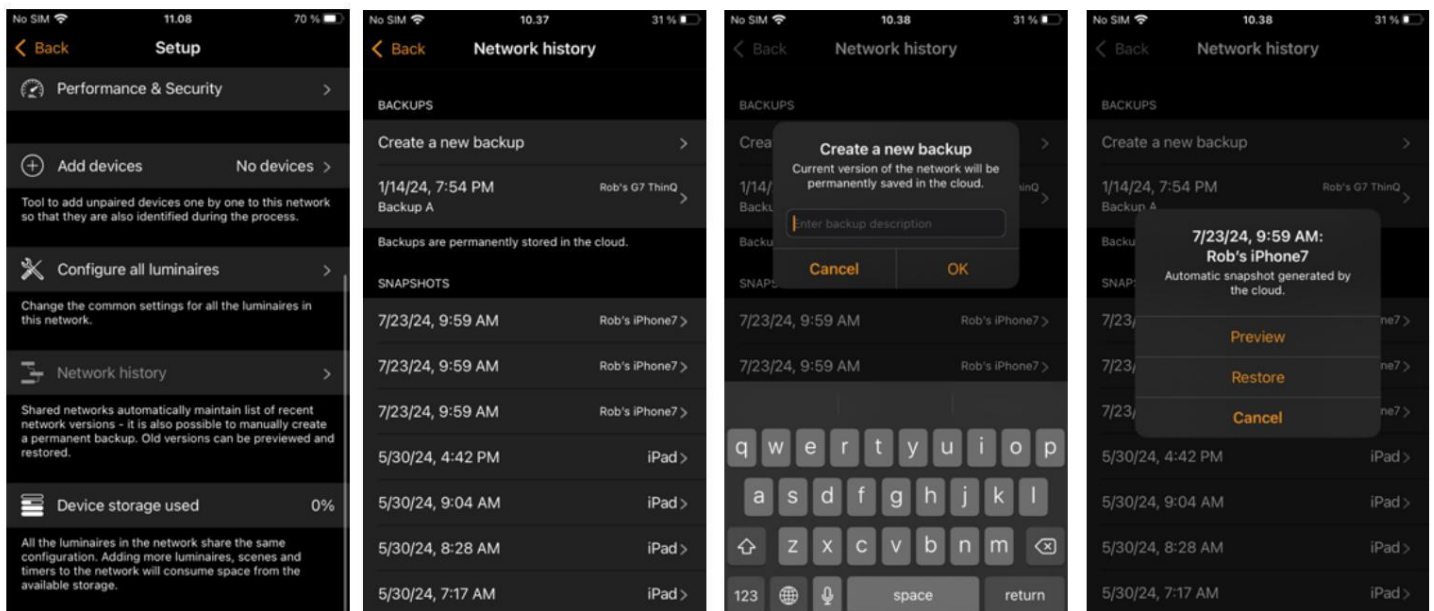

Mise à niveau vers le micrologiciel Evolution

La mise à niveau d'un réseau existant de Classic vers Evolution est un processus assez long, comporte de nombreuses étapes et peut nécessiter diverses étapes manuelles en plus des étapes effectuées par l'application Casambi (par exemple, les appareils alimentés par batterie doivent être mis à jour individuellement).

Il est conseillé de mettre à jour un réseau Classic existant entièrement fonctionnel vers Evolution uniquement si :

1. Vous avez déjà 127 appareils dans votre réseau Classic et vous souhaitez en ajouter davantage.
2. Vous devez vraiment utiliser une fonctionnalité ou une fonction proposée uniquement avec Evolution.

Consultez la section Changer de réseau pour plus d'informations sur les avantages de l'utilisation d'un réseau Evolution.

Avant de mettre à jour vers un réseau Evolution, veuillez vous assurer que :

1. Tous les appareils de votre réseau Classic sont compatibles avec Evolution. Vous pouvez le vérifier en les visualisant dans la liste des appareils à proximité. Tous les appareils de votre réseau doivent afficher un petit texte « Classic » à côté de la version du firmware et du nom du réseau. Si vous ne voyez pas le texte « Classic », votre appareil n'est pas compatible avec les réseaux Evolution.
2. Vous vérifiez et notez le paramètre du mode radio des réseaux classiques (équilibré/meilleures performances).
3. Vous disposez d'une connexion Bluetooth au réseau.

Pour démarrer le processus de mise à niveau, sélectionnez l'option Mettre à niveau vers le micrologiciel Evolution.

Une nouvelle fenêtre de mise à niveau du réseau s'ouvrira, vous permettant de choisir entre « Démarrer » et « Retourner ». Sélectionnez « Démarrer » pour continuer et la compatibilité des appareils de votre réseau avec Evolution sera vérifiée.

Suite à cette vérification de compatibilité, une liste des noms de tous les éléments non compatibles vous sera présentée.

appareils. Vous devrez ensuite les remplacer physiquement par de nouveaux appareils compatibles Evolution si vous souhaitez procéder à la mise à niveau du firmware.

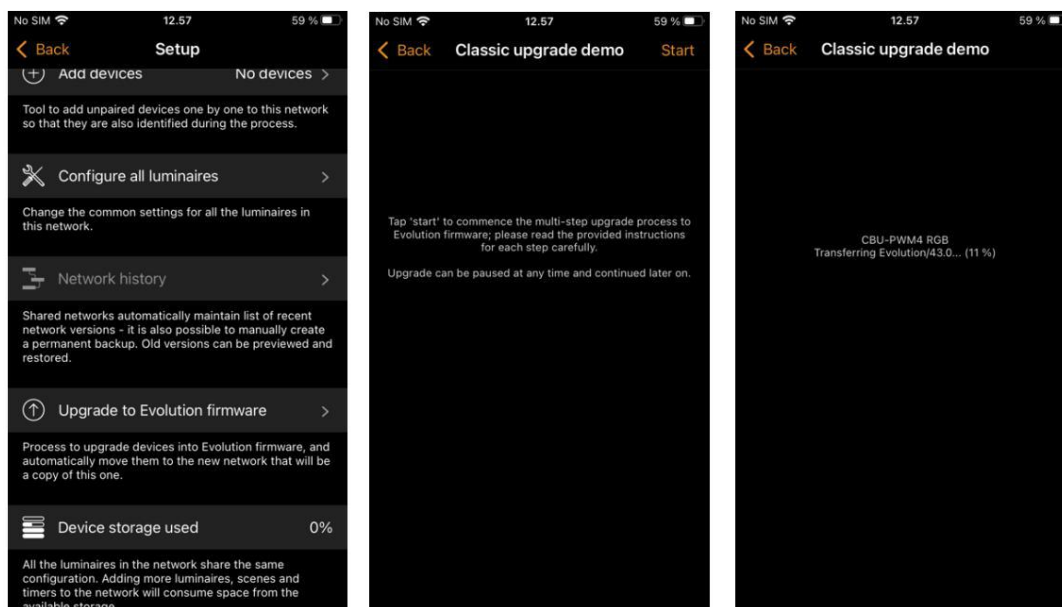

Si tous les appareils sont compatibles, le firmware de chaque appareil sera mis à jour. Ce processus peut prendre un certain temps si votre réseau comporte de nombreux appareils et un message « En attente des appareils 1/x » pourrait s'afficher.

À ce stade, il est toujours possible de sélectionner **Annuler la mise à niveau** ou **Retour** (en haut à gauche). Vous pouvez également consulter la progression de la mise à jour (1 à 100 %) des appareils Casambi dans l'onglet Luminaires . Revenez à « Mettre à niveau vers le firmware Evolution » pour poursuivre la mise à niveau.

Une fois tous les appareils mis à niveau, un message indiquant que la mise à jour est prête s'affiche. Vous avez alors la possibilité d' **annuler la mise à niveau**.

Si vous souhaitez continuer, sélectionnez « **Continuer** » (en haut à droite) pour vérifier et configurer les détails du nouveau réseau, puis sélectionnez « **Terminé** » une fois terminé. Notez que les paramètres du mode radio (Équilibré/Performances supérieures) précédemment utilisés pour le réseau Classique doivent également être utilisés pour votre nouveau réseau Evolution.

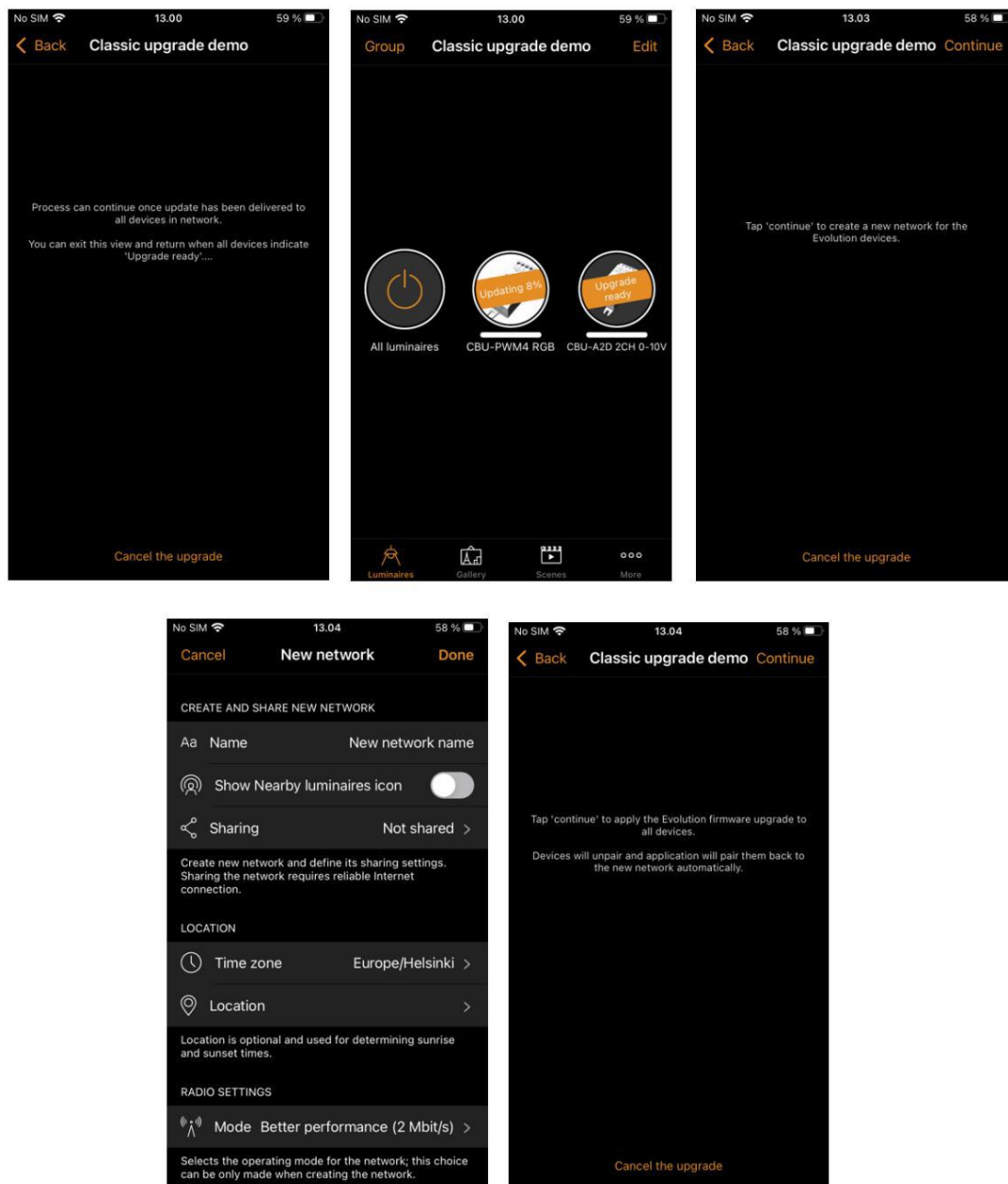

Sélectionnez « Continuer » pour poursuivre la mise à niveau du réseau. L'application Casambi affichera un avertissement indiquant que vous ne pourrez plus revenir à la version Classique après cette étape. Un réseau Evolution ne peut pas être rétabli à la version Classique. Si vous devez revenir en arrière, il n'y a pas d'autre option que de dissocier chaque appareil individuellement, de modifier le micrologiciel de chaque appareil en Classic individuellement et de créer et programmer un nouveau réseau Classic à partir de zéro.

À cette invite, vous devez sélectionner OK pour continuer.

Le processus de mise à niveau va désormais dissocier tous les appareils du réseau Classic et coupler les appareils au nouveau réseau Evolution.

Si votre réseau contient de nombreux appareils, il est conseillé de se déplacer physiquement dans la zone d'installation pour aider l'application Casambi à trouver tous les appareils du réseau.

Une fois la mise à niveau terminée, le message « Mise à niveau terminée » s'affiche. Vous pouvez alors la fermer en sélectionnant « Terminé ».

Si vous possédiez des appareils alimentés par batterie sur le réseau Classic, ils seront affichés comme hors ligne sur le nouveau réseau Evolution. Pour les utiliser, vous devez les mettre à niveau manuellement et les ajouter au nouveau réseau via l'option « Remplacer l'appareil ».

L'entrée de l'ancien réseau Classic apparaîtra toujours dans l'écran « Changer de réseau ». Elle indiquera également la présence d'appareils sur le réseau. Après avoir vérifié le bon fonctionnement du nouveau réseau Evolution, vous pouvez supprimer l'ancien réseau Classic.

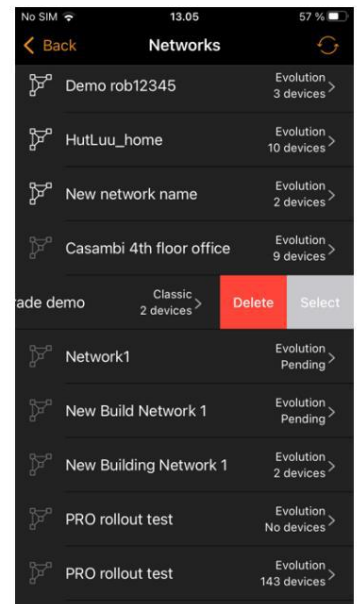
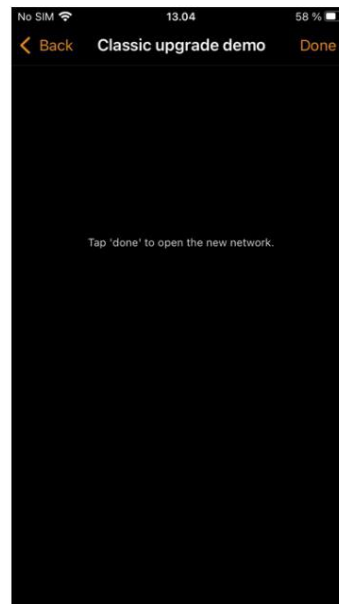
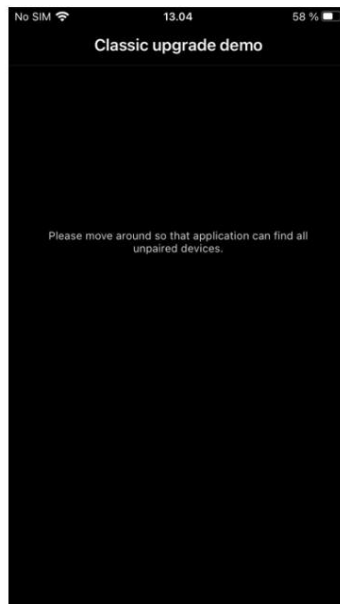
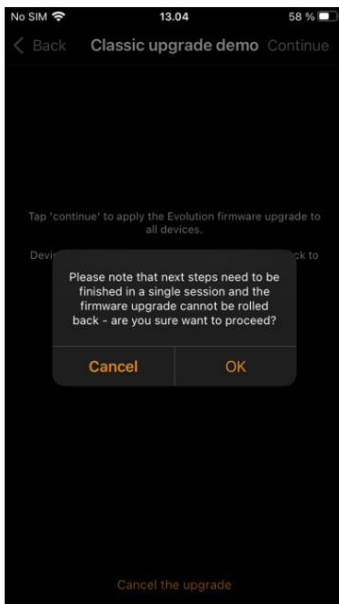

Stockage de l'appareil utilisé

Cette option n'est pas disponible, mais affiche la quantité d'espace mémoire (en %) utilisée sur chaque appareil Casambi pour stocker la configuration réseau. Un seul chiffre est affiché, car la configuration réseau est stockée de manière identique sur chaque appareil Casambi du réseau.

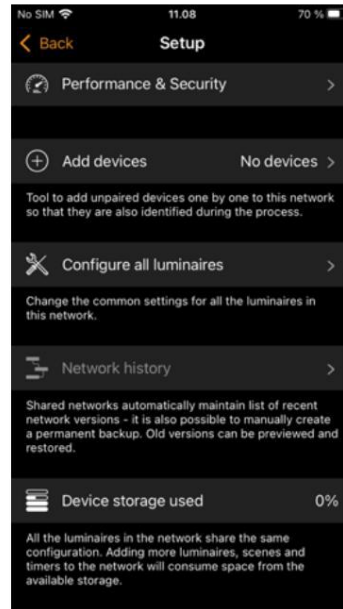

Appareils à proximité

La page Appareils à proximité affiche une liste de tous les appareils compatibles Casambi qui se trouvent à proximité.

Dans la liste, vous pouvez voir l'icône de l'appareil, son nom, son fournisseur, le type de réseau, la version du firmware, la puissance du signal et l'état d'appairage, ou le nom du réseau. Le nom du réseau commence toujours par le symbole @. Les appareils compatibles avec les réseaux longue portée sont identifiés par leur icône de puissance de signal. Les appareils compatibles longue portée sont indiqués par six icônes carrées au lieu de cinq rondes.

Lorsque vous sélectionnez un appareil dans la liste, vous pouvez voir les options qui lui sont disponibles, telles que : [Ajouter à un réseau](#), [Dissocier](#), [Identifier l'appareil](#), [Modifier le profil](#), [Mettre à jour le micrologiciel](#) ou [Mettre à jour vers le micrologiciel Classic/Evolution](#) etc. Selon le produit, différentes options peuvent être disponibles selon que vous avez accès ou non à un réseau. La liste affichée ne présente que les options disponibles.

En haut à droite de l'écran, il y a deux symboles.



Analyse des réseaux : •

Si l'icône tourne, l'application analyse tous les appareils Casambi à portée. Appuyez sur l'icône pour interrompre l'analyse et arrêter la mise à jour de la liste. Appuyez à nouveau pour relancer l'analyse. Il n'est pas nécessaire d'interrompre l'analyse pour effectuer d'autres actions ou appliquer des filtres.



Options de tri/filtrage : •

Organisez les appareils affichés à l'aide des options Trier par et/ou Filtrer par.

o Trier par : Force du signal , Nom de l'appareil ou Nom du réseau.

o Filtrer par : Appareils non appairés , Appareils du réseau actuel auquel vous accédez, Mes réseaux (réseaux auxquels vous pouvez accéder), Luminaires, Capteurs, Commutateurs ou Autres appareils

Vous pouvez vérifier les mises à jour du firmware (Rechercher les mises à jour). Si vous avez accès à Internet, l'application Casambi se connectera au service cloud et recherchera les mises à jour. Si une mise à jour est disponible, une flèche apparaîtra au-dessus de l'icône des appareils pouvant être mis à jour. Selon les paramètres de votre application, cette flèche peut apparaître automatiquement lorsqu'une mise à jour est disponible.

Vous pouvez consulter les détails de la dernière version du firmware disponible (le premier numéro correspond au firmware Evolution et le second au firmware Classic). Appuyez sur « Dernière version du firmware » pour afficher la liste des notes de version de chaque version. Appuyez sur une version spécifique pour afficher ses détails.

En haut de la liste des appareils à proximité, vous trouverez un champ de recherche d'appareils BLE . Saisissez le texte à rechercher et la liste s'actualisera au fur et à mesure de votre saisie.

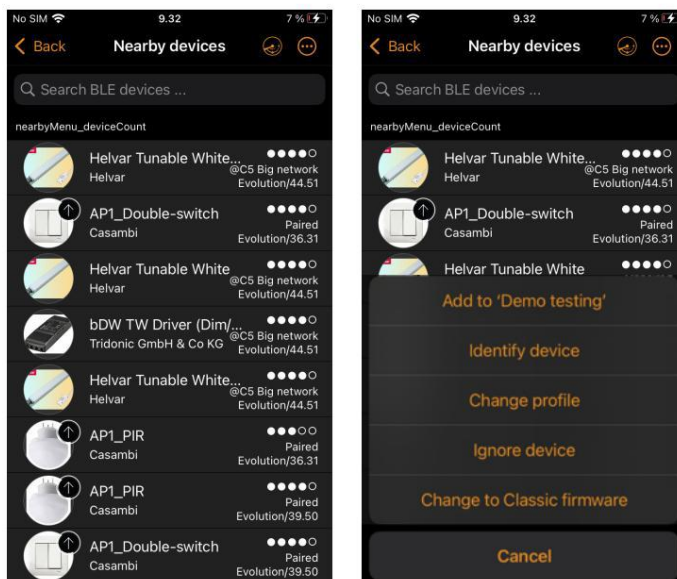





Changer de réseau

Vous pouvez consulter les réseaux enregistrés sur votre appareil mobile sur la page « Changer de réseau » .

Vous pouvez accéder à la page en sélectionnant « Plus > Changer de réseau » ou « Mes réseaux » depuis la page d'accueil .

Choisissez un réseau en sélectionnant son nom.

Tous les réseaux qui ont des appareils à proximité alimentés, c'est-à-dire les réseaux en ligne, sont affichés dans la liste en gras. Icône à côté du nom du réseau. Les réseaux hors ligne ou hors de portée sont affichés avec une icône grisée.

	Réseau partagé accessible en ligne. Une connexion peut être nécessaire selon les paramètres de partage du réseau.
	Réseau partagé en ligne inaccessible.
	Réseau partagé accessible hors ligne.
	Réseau partagé inaccessible hors ligne.
	Réseau accessible avec passerelle activée. Connectez-vous pour accéder à distance.

En haut à droite de l'écran, il y a deux symboles.



Rafraîchir la liste



Options de tri/filtrage :

- Organisez les appareils affichés à l'aide des options Trier par et/ou Filtrer par.
 - o Trier par : Nom du réseau ou vos droits d'accès au réseau
 - o Filtrer par : Réseaux avec appareils de la gamme BLE, réseaux Evolution ou réseaux Classic.

À partir des options de tri/filtrage, vous pouvez également créer un réseau, vous connecter au réseau (si vous connaissez les informations de connexion), accéder au réseau de démonstration ou revenir à l' écran de démarrage de l'application (c'est-à-dire que l'écran de démarrage apparaît lors de la première ouverture de l'application) si vous le souhaitez.

En haut de la liste des réseaux, vous trouverez un champ de recherche libre par nom de réseau . Saisissez le texte à rechercher et la liste s'actualisera au fur et à mesure de votre saisie.

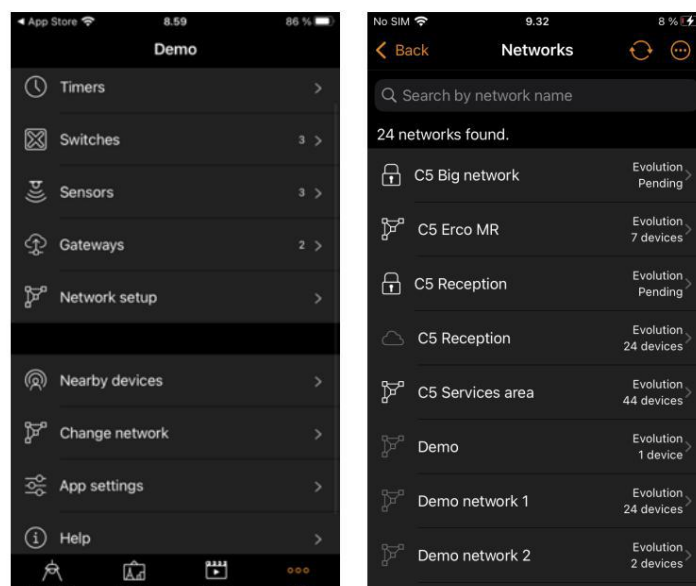

Si le réseau auquel vous souhaitez accéder n'apparaît pas dans la liste, sélectionnez « Se connecter au réseau » et saisissez l'adresse e-mail et le mot de passe de l'administrateur. Vous pouvez accéder à un réseau avec l'adresse e-mail et le mot de passe de l'administrateur même si vous n'êtes pas à portée des luminaires de ce réseau. Si vous n'êtes pas à portée du réseau, vous ne pourrez contrôler les appareils du réseau que s'il dispose d'une passerelle active.

Il existe trois options pour supprimer un réseau de votre liste de réseaux :

1. Vous pouvez « oublier » un réseau de la liste. Cette option ne supprimera pas le réseau du serveur cloud.
Pour oublier un réseau, faites glisser votre doigt vers la gauche (sous iOS) ou appuyez longuement (sous Android) sur le nom du réseau et l'option **Oublier le réseau** apparaîtra.
2. ~~Réinitialiser l'application~~ Accédez à Plus > Paramètres de l'application et faites défiler la liste des options jusqu'en bas pour trouver l'option Réinitialiser l'application. Remarque : Réinitialiser l'application réinitialisera tous les paramètres et données de l'application et supprimera la liste de tous les réseaux que vous avez visités depuis l'appareil. Utilisez cette option avec prudence !
3. Vous pouvez supprimer complètement le réseau. Cette option supprime le réseau de votre application Casambi et du serveur cloud, ce qui empêche tout appareil de l'utiliser. Pour supprimer un réseau de la liste, faites glisser votre doigt vers la gauche (sur iOS) ou maintenez le doigt appuyé (sur Android) sur le nom du réseau ; l'option **Supprimer** apparaîtra. Ne sélectionnez pas cette option si vous ou quelqu'un d'autre devez accéder au réseau ultérieurement !

Astuce : pour utiliser un réseau en tant qu'utilisateur après avoir accédé à un réseau en tant qu'administrateur, utilisez l'option « Oublier », puis reconnectez-vous au réseau en utilisant l'accès utilisateur.

Créer un réseau

Pour créer un nouveau réseau, sélectionnez « Créer un nouveau réseau ». Vous serez alors invité à créer un réseau Evolution.

Réseau. Si vous souhaitez créer un réseau classique, sélectionnez « Plus d'informations » et faites défiler la page jusqu'en bas pour trouver l'option permettant de créer un réseau classique. Les descriptions des réseaux Evolution et Classic sont disponibles dans la section « Plus d'informations » de l'application et en annexe de ce guide d'utilisation.

Après avoir sélectionné le type de réseau, la page « Nouveau réseau » s'affiche. Dans cette vue, vous pouvez attribuer un nom de réseau, un fuseau horaire et un emplacement, et sélectionner les paramètres de partage, le mode réseau et les fréquences réseau.

Le fuseau horaire est basé sur celui de l'appareil mobile utilisé pour créer le réseau. Si vous souhaitez définir un autre fuseau horaire, vous devez configurer votre appareil mobile pour qu'il corresponde au fuseau horaire correct.

L'emplacement doit être défini pour que les heures de coucher et de lever du soleil fonctionnent correctement.

Vous pouvez partager votre réseau si nécessaire. Le partage d'un réseau peut également être effectué ultérieurement (voir la section « Paramètres de partage » de ce guide). Si vous souhaitez que d'autres appareils puissent accéder à votre réseau, sélectionnez « Partage », puis l'une des options suivantes : Administrateur uniquement, Protégé par mot de passe ou Ouvrir. Ajoutez une adresse e-mail d'administrateur valide et un mot de passe pour l'accès administrateur et la récupération du mot de passe.

Administrateur uniquement Le réseau est masqué dans la liste des réseaux, sauf si l'utilisateur final y a accès.

Protégé par mot de passe Permet l'accès aux utilisateurs et à l'administrateur.

Ouvrir Permet à toute personne disposant de l'application Casambi de contrôler le réseau, mais elle ne peut pas apporter de modifications de configuration.

Notez que les réseaux Evolution offrent trois niveaux d'accès utilisateur : Utilisateur, Gestionnaire et Administrateur.

Les administrateurs peuvent configurer le réseau, mais ne peuvent pas créer de nouveaux comptes utilisateurs. Seul un compte administrateur peut créer de nouveaux comptes.

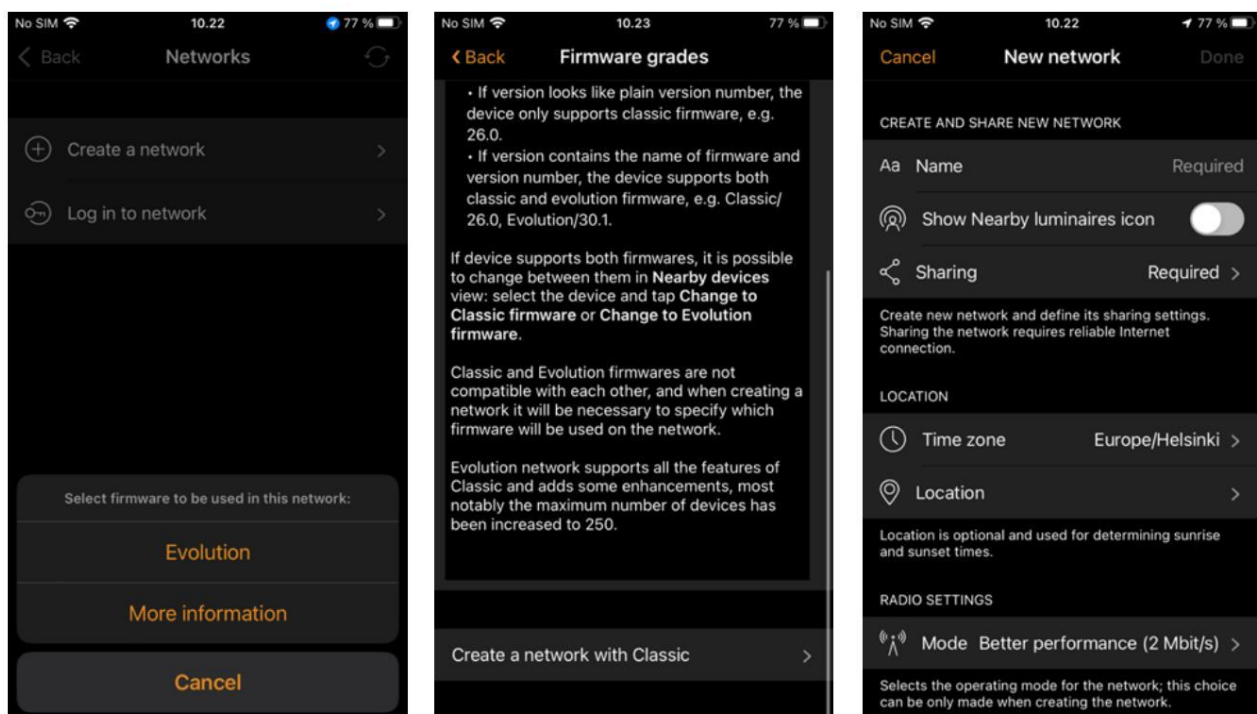

Les paramètres radio du réseau proposent quatre options de mode. Celles-ci déterminent la vitesse de communication et la portée potentielle des appareils connectés au réseau.

- Meilleures performances (2 Mbit/s) : optimisé pour les réseaux intérieurs plus grands avec un trafic de données accru. Portée de communication réduite par rapport au mode réseau équilibré. Il s'agit du mode par défaut pour un réseau classique ou évolutif.
- Équilibré (1 Mbit/s) : Optimisé pour les réseaux intérieurs de petite et moyenne taille (125 nœuds recommandés max.) avec un trafic de données modéré.

Longue portée (0.5 Mbit/s) : Optimisé pour les réseaux extérieurs de petite et moyenne taille (60 nœuds maximum recommandés) avec un faible trafic de données. Portée de communication accrue par rapport au mode réseau équilibré. Appareils compatibles uniquement. Ce mode est uniquement compatible avec les appareils Casambi équipés de notre dernier modèle CBM-003, compatible Bluetooth 5.0 longue portée.

Les modes longue portée sont uniquement disponibles pour les réseaux Evolution. Les appareils compatibles avec les réseaux longue portée sont identifiés dans la vue « Appareils à proximité ». La puissance du signal des appareils compatibles longue portée est indiquée par six icônes carrées au lieu de cinq rondes à côté des appareils correspondants dans la liste. L'application Casambi vous avertira si vous tentez de créer un réseau longue portée avec des appareils incompatibles.

Deux fréquences de communication sont automatiquement définies lors de la création du réseau, mais vous pouvez les modifier manuellement vers d'autres fréquences (si vous savez qu'il existe des fréquences spécifiques que vous souhaitez éviter, par exemple, à la demande du service informatique d'un client).

Casambi n'interfère pas avec les fréquences Bluetooth standard. Les fréquences ci-dessous sont proches des canaux Bluetooth équivalents et ne sont pas sélectionnables depuis la version 3.9.0 de l'application.

- 2403 (canal 1)
- 2425 (canal 12)
- 2427 (canal 13)
- 2479 (canal 39)

Notez que le changement du mode réseau ou des fréquences n'est pas possible une fois le réseau créé !

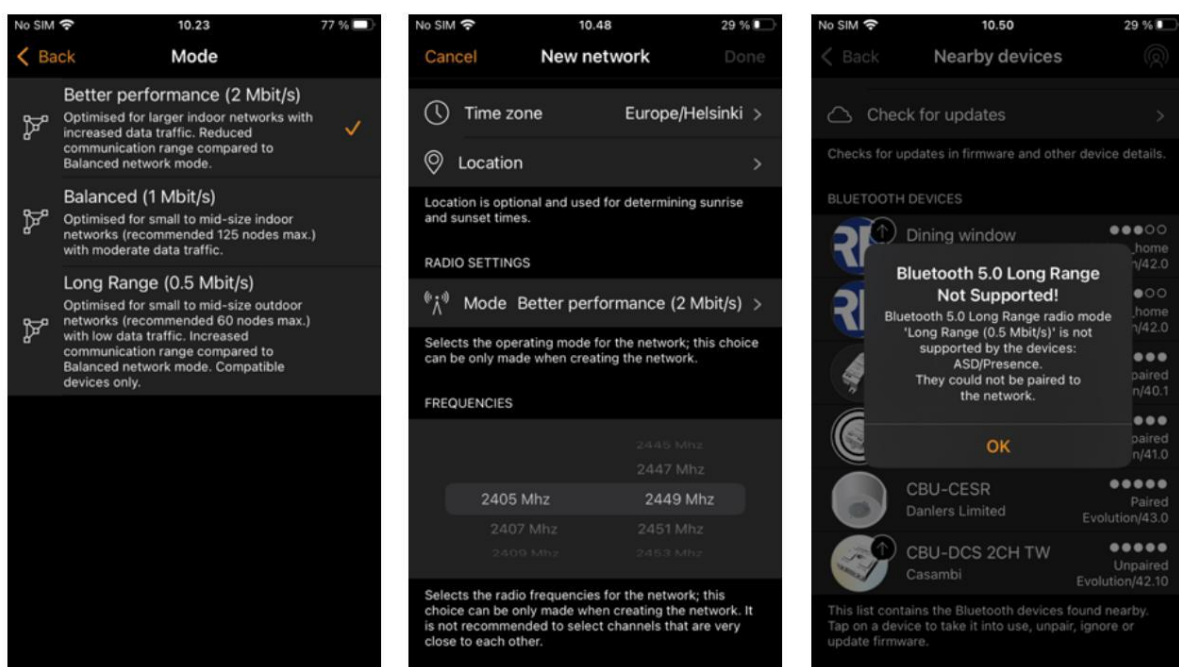

Se connecter à un réseau

Vous pouvez vous connecter à un réseau partagé existant si vous connaissez vos identifiants de connexion. Sélectionnez « Se connecter au réseau », à partir de l'écran Modifier le réseau et saisissez l'adresse e-mail et le mot de passe associés au réseau.

Si vous ne vous souvenez plus de votre mot de passe, sélectionnez l'option Mot de passe oublié après avoir tenté de vous connecter (voir la section Réinitialisation d'un mot de passe réseau).

Supprimer un réseau

Vous n'avez la possibilité de supprimer qu'un réseau pour lequel vous disposez des droits d'accès appropriés.

La suppression d'un réseau supprimera l'accès au réseau pour tous ceux qui avaient des droits d'accès.

- Les réseaux non partagés ne peuvent jamais être restaurés après suppression.
- Sous certaines conditions, il peut être possible de restaurer les réseaux partagés en contactant support@casambi.com

Suppression d'un réseau non partagé

- Sélectionnez le nom du réseau dans la liste Modifier les réseaux.
- Balayez vers la gauche (iOS) ou appuyez longuement sur le nom du réseau (Android) pour voir l'option Supprimer. Sélectionnez « Supprimer » et vous serez invité à saisir un code de vérification. Après la suppression, vous ne pourrez plus restaurer votre appareil ni contrôler les appareils encore connectés au réseau au moment de la suppression.

Suppression d'un réseau partagé

- Sélectionnez le nom du réseau dans la liste Modifier les réseaux.
- Balayez vers la gauche (iOS) ou appuyez longuement sur le nom du réseau (Android) pour voir l'option Supprimer.
 - o Si l'option de suppression n'est pas visible, vous n'avez pas les droits d'accès pour supprimer le réseau.
- Sélectionnez « Supprimer » et vous serez invité à saisir un code de vérification. Cela supprimera le réseau pour quiconque y avait accès.

Si les appareils étaient toujours couplés à un réseau supprimé, la seule façon de reprendre le contrôle de ces appareils (dans leurs paramètres par défaut) est d'avoir la possibilité de déconnecter et de reconnecter l'alimentation de l'appareil.

Les appareils s'afficheront simplement comme « couplés » si vous regardez les détails dans la liste des appareils à proximité, et vous devez être à portée Bluetooth de l'appareil que vous souhaitez dissocier.

Pour dissocier, sélectionnez l'appareil à dissocier dans la liste des appareils à proximité, puis choisissez « Dissocier ». Une option « Démarrer » s'affiche. Appuyez dessus et, lorsqu'une barre orange apparaît sur l'écran, éteignez puis rallumez l'appareil pour le dissocier. Il peut être nécessaire de répéter cette opération ou de prolonger le délai entre l'extinction et la mise sous tension pour que la dissociation des appareils se fasse correctement. Un message de confirmation s'affiche si la dissociation est réussie.

Les appareils à batterie doivent d'abord être activés pour être en ligne et pouvoir ensuite être trouvés et sélectionnés dans la liste des appareils à proximité.

Le processus de dissociation manuelle doit être effectué individuellement pour chaque appareil et peut donc prendre beaucoup de temps.

Réinitialisation d'un mot de passe réseau

Si vous oubliez votre mot de passe réseau, vous pouvez le réinitialiser si vous avez saisi une adresse e-mail d'administrateur valide lors du partage de votre réseau. Essayez d'abord de saisir un mot de passe. Si vous saisissez un mot de passe incorrect, une option **de réinitialisation** s'affichera. Cette option enverra un lien de réinitialisation à l'adresse e-mail d'administrateur initialement saisie lors du partage de votre réseau. Consultez votre boîte de réception pour obtenir le lien de réinitialisation, valable 15 minutes.

Paramètres de l'application

La page des paramètres de l'application propose les options suivantes :

- Changer le thème de l'application
- Changer la langue de l'application Casambi
- Sélectionner automatiquement le réseau précédent que vous avez utilisé •

Activer/désactiver la notification d'appareil non couplé

- Activer/désactiver un pont Philips Hue

Remarque : Les éclairages Philips Hue peuvent être contrôlés manuellement via une connexion Wi-Fi via l'application Casambi. Le contrôle via Bluetooth est impossible. Par conséquent, les interrupteurs, capteurs ou minuteries compatibles Casambi ne peuvent pas être utilisés pour contrôler les éclairages.

- Activer/désactiver les boutons d'aide
- Masquer les curseurs plein écran : désactive les superpositions de curseurs lors du balayage pour atténuer/modifier la température de couleur
- Activer/désactiver la fonctionnalité Site
- Contactez-nous

o Options pour ENVOYER DES COMMENTAIRES ou DEMANDER DE L'ASSISTANCE

o ENVOYER DES COMMENTAIRES sert uniquement à donner des commentaires à Casambi sur l'application.

o DEMANDER DE L'ASSISTANCE est à utiliser si vous avez un problème pour lequel vous souhaitez obtenir de l'aide.

§ Inclure les diagnostics est activé par défaut et inclura une copie de vos paramètres réseau actuels pour analyse (notez que vous devez être à portée Bluetooth du réseau et avoir accès à Internet pour que cela fonctionne)

o Utilisez toujours une adresse e-mail valide si vous souhaitez obtenir une réponse !

- Réinitialiser l'application.

o Cette option réinitialise l'application à ses paramètres par défaut (comme si elle venait d'être installée) et supprime toutes les données des réseaux consultés depuis votre appareil mobile. Vous pouvez ensuite configurer à nouveau l'application selon vos préférences et vous reconnecter à chaque réseau individuellement. Utilisez cette option avec prudence si vous n'avez pas partagé votre réseau, car après la réinitialisation, vous ne pourrez plus y accéder du tout !

- Supprimer les droits d'administrateur : visible uniquement si vous êtes connecté à un réseau avec les informations d'identification d'administrateur.

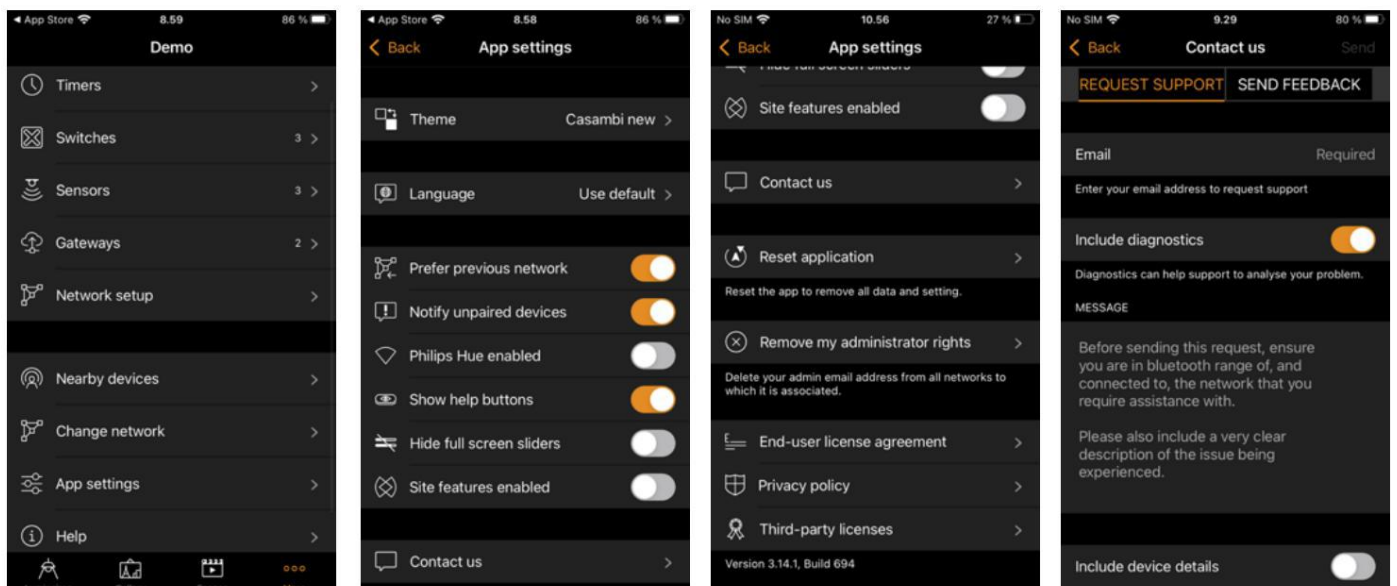

Aide

Cette section renvoie vers les questions fréquemment posées (FAQ) sur le site Web de Casambi et vers les notes de publication des versions du logiciel Casambi.

Site

Un site est destiné à relier plusieurs réseaux qui se trouvent au même endroit et appartiennent à un même projet (par exemple Différents étages d'un immeuble de bureaux).

La fonctionnalité Site vous permet de contrôler plusieurs réseaux simultanément et de créer des scènes et des minuteries pour tout le site. Par exemple, un bâtiment de trois étages pourrait avoir un réseau distinct pour chaque étage, et un site pourrait alors être utilisé pour connecter les trois étages et les contrôler simultanément.

Pour utiliser cette fonctionnalité, vous devez d'abord l'activer dans les paramètres de l'application. Chaque réseau du site doit être partagé et disposer d'une passerelle activée.

Il est recommandé de ne pas apporter de modifications à un réseau une fois qu'il a été ajouté à un site.

Créer un site

- Activez la fonctionnalité Site en sélectionnant Plus > Paramètres de l'application > Fonctionnalités du site activées
- Créer un compte Site : Plus > Compte > Créer un compte et saisissez les informations requises
- Accédez à Plus > Changer de site (ou sélectionnez Sites sur la page de démarrage de l'application)
- Sélectionnez **Créer un nouveau site** ou appuyez sur le + dans le coin supérieur droit

Le nouveau site apparaîtra désormais dans la liste Modifier le site.

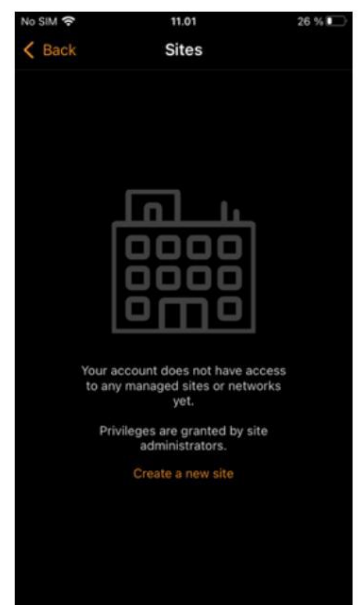
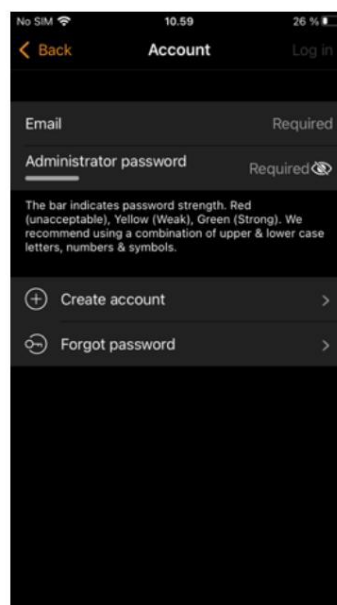
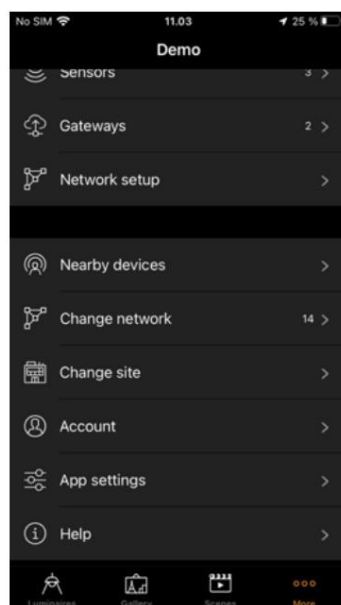
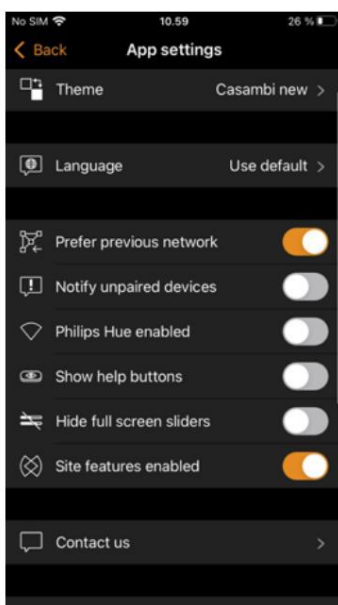

Sélectionnez le site dont vous avez besoin et ajoutez des réseaux au site :

Sélectionnez « Ajouter un réseau au site », puis sélectionnez un réseau dans la liste. Vous pouvez ajouter d'autres réseaux en appuyant sur l'icône +.

- Appuyez sur **Terminé** lorsque vous avez ajouté vos réseaux à votre site

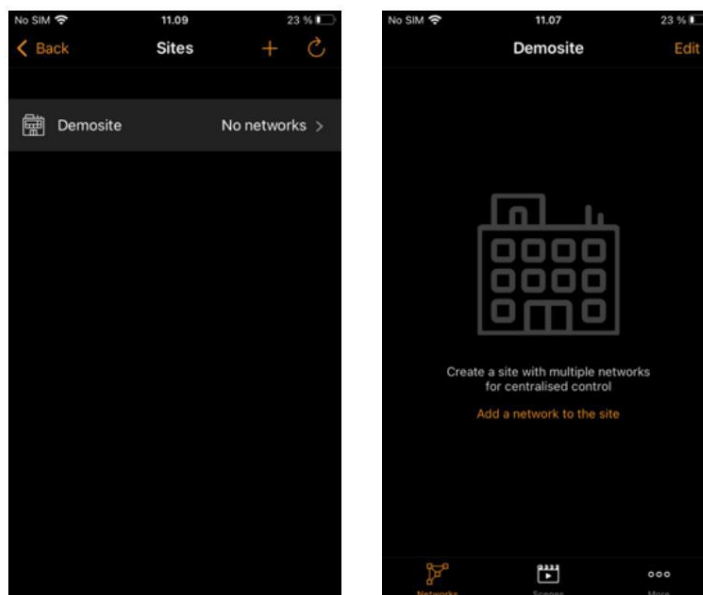

Privilèges

Après avoir créé un site, davantage de personnes peuvent y avoir accès, ou simplement des réseaux spécifiques qui font partie de ce site, s'ils disposent également de leur propre compte de site.

Privilèges d'accès au site

Pour accorder l'accès à un site à d'autres personnes, sélectionnez-le, puis Plus > Privilèges et appuyez sur +. Saisissez l'adresse e-mail valide du compte du site de la personne à qui vous souhaitez accorder l'accès. Sélectionnez ensuite son niveau d'accès.

Il existe trois niveaux différents de privilèges de site qui peuvent être configurés :

- L'**Utilisateur** (par défaut) Peut utiliser le site ou le réseau mais ne peut apporter aucune modification.
- Le **gestionnaire** peut utiliser le site ou les réseaux et modifier les paramètres, mais ne peut pas accorder de privilèges à d'autres comptes.
- L'**administrateur** peut modifier tous les paramètres et peut également attribuer des privilèges à d'autres comptes.

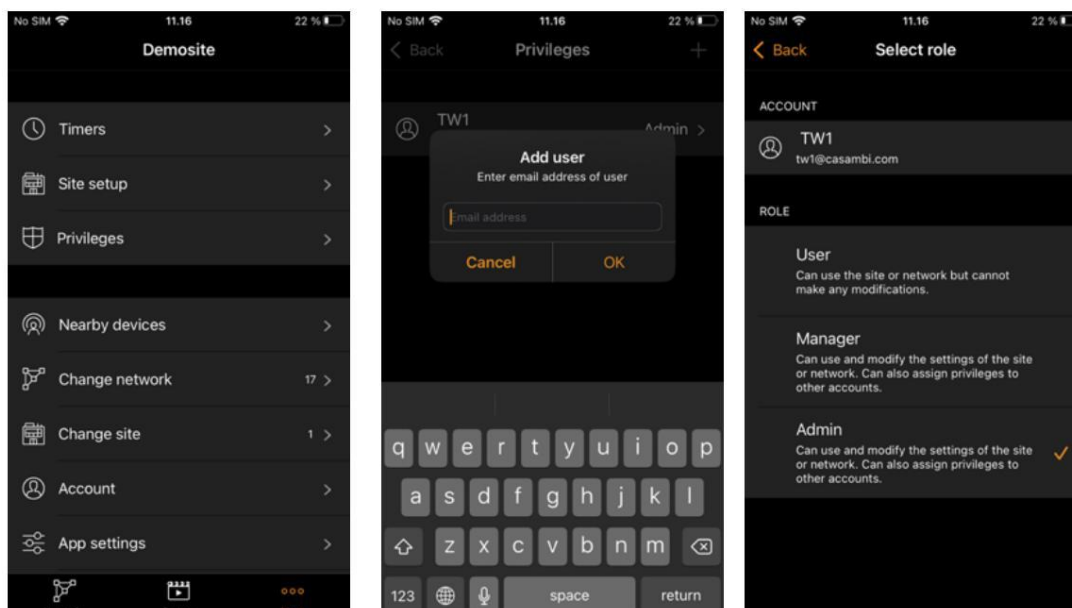

Privilèges réseau uniquement

Seuls les privilèges d'accès à un réseau faisant partie de ce site peuvent être accordés (c'est-à-dire aucun accès au site lui-même, uniquement l'accès à un réseau faisant partie du site).

Sélectionnez le site concerné, puis (appuyez sur) le réseau auquel l'accès doit être accordé. La vue réseau s'ouvrira. Accédez ensuite à Plus > Privilèges et appuyez sur +. Saisissez l'adresse e-mail valide du compte du site de la personne à qui vous souhaitez accorder l'accès. Sélectionnez ensuite son niveau d'accès. Trois niveaux de privilèges de site différents peuvent être configurés :

- Utilisateur (par défaut) Peut utiliser le réseau mais ne peut apporter aucune modification.
- Le gestionnaire peut utiliser le réseau et modifier les paramètres, mais ne peut pas accorder de privilèges à d'autres comptes.
- L'administrateur peut modifier tous les paramètres du réseau et peut également attribuer des privilèges pour ce réseau à d'autres avec un compte Site (une option Privilèges supplémentaire sera visible sous les paramètres Réseau lors de la visualisation du Réseau).

Pour accéder aux réseaux auxquels vous avez attribué des privilèges, connectez-vous à votre compte Site, puis accédez à « Modifier les réseaux » et actualisez la liste pour voir les réseaux auxquels vous avez accès. Vous ne pourrez ni voir ni utiliser le Site lui-même.

Si vous vous déconnectez de votre compte Site, vous ne perdrez pas l'accès au réseau, mais vous ne disposerez plus des droits de gestion ou d'administration (si ceux-ci vous avaient été accordés). Reconnectez-vous à votre compte Site pour récupérer tous les privilèges attribués au réseau.

Si vous disposez de privilèges réseau pour votre compte Site, il n'est pas nécessaire de cliquer sur « Se connecter au réseau » dans la vue « Modifier le réseau ». En effet, à moins de connaître les identifiants de connexion spécifiques au réseau, la connexion via cette option ne sera pas possible.

Résumé:

- Les comptes de site bénéficiant de privilèges de site ont accès à tous les réseaux qui font partie du site.
- Seuls les comptes de site bénéficiant de privilèges de réseau ont accès aux réseaux uniquement et ne peuvent pas voir le Site.

Note:

N'ajoutez pas de privilèges pour un compte de site à la fois au niveau du site et au niveau du réseau, surtout si les privilèges attribués sont différents. Dans ce cas, le privilège d'accès le plus élevé sera prioritaire, qu'il soit attribué au niveau du site ou du réseau. Par exemple, une personne disposant du privilège « Utilisateur » sur le site et du privilège « Administrateur » sur le réseau aura en réalité le privilège « Administrateur » sur le site.

Vues comparatives de l'endroit où définir les différents privilèges :

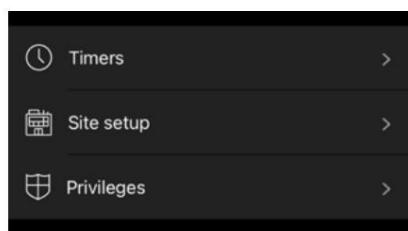

privilèges du SITE

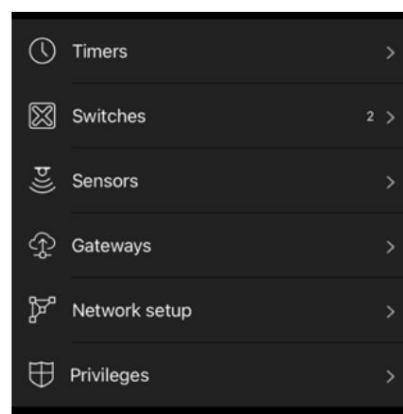

Privilèges réseau

Contrôler un réseau

Dans l'onglet « Réseaux » (en bas à gauche de l'écran), il est possible de contrôler un réseau entier de la même manière qu'un luminaire individuel, en utilisant les mêmes gestes. En appuyant sur l'icône du réseau, l'icône « Luminaires » s'affiche. L'onglet correspondant à ce réseau s'ouvrira. Vous pourrez alors utiliser les gestes habituels pour contrôler les luminaires de ce réseau.

Un double appui sur un réseau l'ouvrira et, à partir de cette vue, il sera alors possible de contrôler les luminaires individuels du réseau.

Scènes du site

L'onglet « Scènes » permet de créer des scènes et des animations au niveau du site. Ces scènes peuvent inclure des luminaires de différents réseaux. Il est possible d'ajouter un réseau entier à une scène. Il est possible de sélectionner des luminaires individuels en ouvrant un réseau en double-cliquant sur son icône. La création et la modification de scènes au niveau du site s'effectuent de la même manière que pour les scènes au niveau du réseau.

Les scènes de site comptent dans le total maximal autorisé de 255 scènes par réseau.

Minuteries de site

Il est possible de créer des minuteries au niveau du site pour contrôler des scènes. Ces minuteries peuvent être configurées dans la page Sites > Plus > Minuteries. Elles se configurent de la même manière que les minuteries réseau.

Les minuteries de site sont stockées dans les réseaux locaux même si la minuterie n'est pas visible si elle est cochée uniquement à partir de la configuration du réseau local.

Suppression d'un site

- Sélectionnez le nom du site dans l'écran Modifier le site
- Accédez à Plus > Configuration du site > Supprimer le site
- Saisissez le mot de passe de votre compte de site et appuyez sur OK

Suppression de votre compte Site

- Une fois connecté à votre compte Site, accédez à l'onglet Compte et sélectionnez « Supprimer le compte » en bas de l'écran. Notez que vous ne pourrez alors plus accéder aux sites que vous avez créés précédemment.

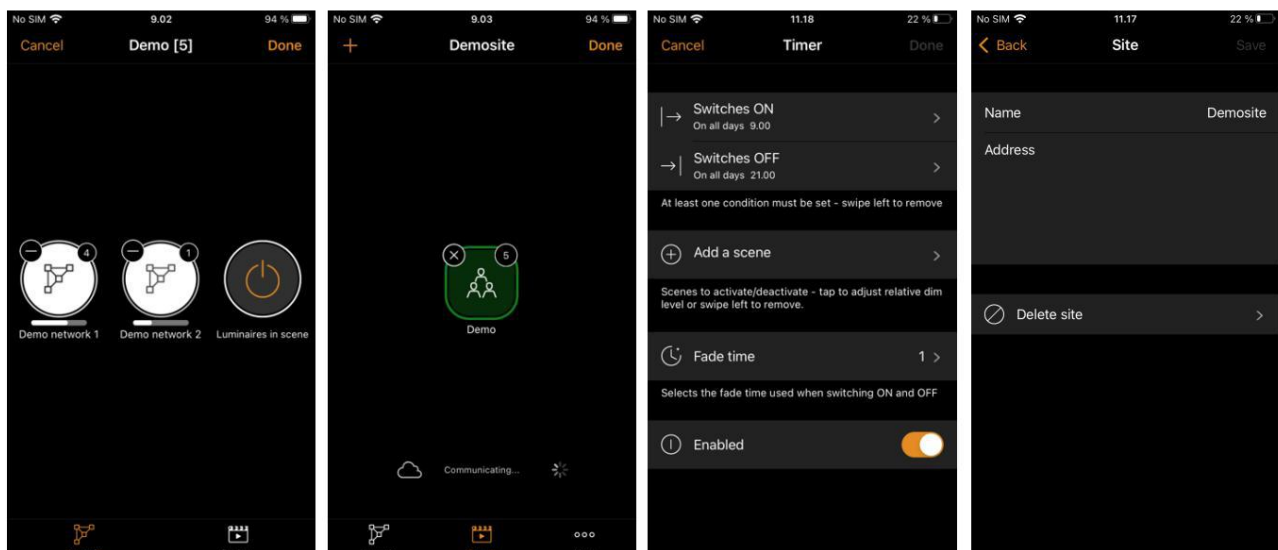

Appendice

Définitions de la terminologie

Vous trouverez ici les définitions de certains termes clés utilisés dans ce guide d'utilisation. Ce guide est fourni à titre indicatif uniquement et n'est en aucun cas exhaustif.

- Absence
 - o L'état d'être absent ou non présent.
- Animation
 - o Une séquence de scènes activées automatiquement dans un ordre prédéterminé.
- Automatisation
 - o Contrôle par tout ce qui n'implique pas d'interaction humaine (c'est-à-dire par des minuteries ou des capteurs).
- Rythme/profil circadien
 - o Le changement de la température de couleur du luminaire (blanc froid/chaud) au fil du temps pour favoriser la bien-être.
- Boucle fermée
 - o Une méthode de contrôle de la lumière du jour pour obtenir des niveaux de lumière constants dans une zone.
- Contrôle de la lumière du jour
 - o Contrôle automatique de l'éclairage artificiel en fonction des niveaux de lumière naturelle mesurés par un ou plusieurs capteurs.
- Gain de lumière du jour
 - o Une estimation de la quantité de lumière naturelle disponible dans une zone directement sous un luminaire.
Le gain de lumière du jour peut être utilisé pour garantir que les luminaires situés près d'une fenêtre restent plus faibles que les luminaires situés plus loin dans la pièce afin d'obtenir l'effet d'avoir le même niveau d'éclairage dans toute la pièce.
- Externe
 - o Un mode de capteur de lumière du jour comme la boucle ouverte mais destiné à être utilisé lorsque le capteur fournit des commandes de gradation DALI au lieu de niveaux de lux.
- Temps de fondu/fondu de sortie
 - o La vitesse à laquelle les lumières s'atténueront ou une commande sous-jacente prendra le contrôle.
- Découpler en faisant glisser
 - o La méthode de dissociation d'un appareil d'un réseau par déconnexion rapide de l'alimentation / reconnexion.
- Groupe
 - o Un ensemble de luminaires dans la même zone physique (par exemple, tous les luminaires d'une rangée ou d'un chambre).
- Hiérarchie
 - o Fonctionnalité logicielle qui définit quel type de commandes a la priorité sur les autres lorsque plusieurs types de commandes sont exécutés simultanément.

- Temps de détente
 - o La période de temps définie avant que le capteur de présence désactive une scène de présence après avoir cessé de détecter un mouvement.
- Contrôle manuel
 - o Contrôle par interaction physique (par exemple, en appuyant sur un bouton ou un interrupteur ou en sélectionnant une icône de contrôle ou de scène dans l'application).
- Délai d'expiration du contrôle manuel
 - o La période pendant laquelle le contrôle manuel reste actif (c'est-à-dire que si une scène est sélectionnée à partir d'un bouton-poussoir, les commandes d'automatisation n'affecteront pas les luminaires de cette scène jusqu'à l'expiration du délai).
- Boucle ouverte
 - o Contrôle de la lumière du jour où le capteur de mesure ne reçoit aucune lumière des luminaires qu'il contrôle (c'est-à-dire que le capteur peut être à l'extérieur et les luminaires à l'intérieur).
- Remplacer la présence
 - o La méthode permettant d'augmenter l'importance (priorité) d'un jour ou d'une date dans la hiérarchie de contrôle, de sorte qu'il devienne plus important qu'une commande de présence.
- Présence
 - o L'état d'être dans une zone.
- Se souvenir du dernier état
 - o Les luminaires mémorisent automatiquement leur dernier niveau de gradation lorsqu'ils sont éteints (c'est-à-dire sans coupure d'alimentation). Lorsqu'ils sont allumés, ils reviennent au niveau mémorisé. Cette fonction écrase également le niveau de gradation d'une scène si celle-ci a été sélectionnée puis atténuée avant d'être commutée.
Ceci ne s'applique pas si une scène est sélectionnée, atténuée et activée/désactivée depuis l'onglet Scènes. Dans ce cas, la scène d'origine est rappelée.
- Automatisation du CV
 - o Désactiver les commandes de contrôle manuel actives à un niveau supérieur dans la hiérarchie de contrôle pour permettre au contrôle automatique de prendre le relais (par exemple, à partir de capteurs ou de minuteries).
 - o Si cela est fait dans l'onglet Luminaires avec un groupe ouvert, l'automate de reprise s'appliquera à ce groupe seulement. Dans les autres cas, cela s'appliquera à tous les luminaires du réseau.
- Scène
 - o Un scénario d'éclairage généralement composé de plusieurs luminaires réglés selon une configuration souhaitée (par exemple, niveaux de luminosité et couleurs).
- Commutation intelligente
 - o Options permettant de fournir un contrôle simple de l'éclairage en fonction de la façon dont l'interrupteur d'alimentation d'un luminaire est éteint et allumé.
- Démarrage -> Dernier état
 - o Une fois l'alimentation coupée et rétablie, les luminaires redémarreront au niveau de gradation auquel ils étaient avant la perte d'alimentation.
- Temps mort
 - o La durée pendant laquelle une commande reste active.
- Basculer
 - o Allumer/éteindre un luminaire via un appareil compatible Casambi (c'est-à-dire que l'alimentation de l'appareil reste allumée).

Dissocier des appareils d'un réseau

Il existe différents endroits dans l'application où vous pouvez dissocier les appareils compatibles Casambi d'un réseau.

Pour les luminaires :

- Allez dans l'onglet « Luminaires » et appuyez sur « Modifier ». Dissociez un luminaire en appuyant sur le « X » qui apparaîtra dans le coin de l'icône du luminaire concerné.
- Accédez à l'onglet « Luminaires » et appuyez deux fois sur l'icône du luminaire pour ouvrir ses propriétés. Faites défiler jusqu'à l'option « Dissocier l'appareil ».

Pour les commutateurs :

- Accédez à l'onglet « Commutateurs » situé sous l'onglet « Plus ».
- Appuyez sur l'interrupteur que vous souhaitez dissocier. Faites défiler jusqu'à l'option « Dissocier l'appareil ».
 - Notez que les interrupteurs alimentés par batterie ne peuvent être dissociés que lorsqu'ils sont actifs. Pour Xpress, c'est se fait en appuyant simultanément sur deux boutons.

ou...

- Sur les appareils iOS, vous pouvez également faire glisser votre doigt vers la gauche sur l'appareil que vous souhaitez dissocier et sélectionner « dissocier » option.

ou...

- Sur les appareils Android, vous pouvez appuyer longuement sur l'appareil que vous souhaitez dissocier et sélectionner « Dissocier ». option « appareil ».

Pour les capteurs :

- Accédez à l'onglet « Capteurs » situé sous l'onglet « Plus ».
- Appuyez sur le capteur que vous souhaitez dissocier. Faites défiler jusqu'à l'option « Dissocier l'appareil ».

ou...

- Sur les appareils iOS, vous pouvez également faire glisser votre doigt vers la gauche sur l'appareil que vous souhaitez dissocier et sélectionner « dissocier » option.

ou...

- Sur les appareils Android, vous pouvez appuyer longuement sur l'appareil que vous souhaitez dissocier et sélectionner « Dissocier ». option « appareil ».

Pour les passerelles Internet :

- Accédez à l'onglet « Passerelles » situé sous l'onglet « Plus ».
- Sélectionnez la passerelle à dissocier et appuyez sur l'icône « Corbeille » dans le coin supérieur droit

Pour les passerelles de dispositifs de contrôle (par exemple CBU-DCS avec profil de passerelle DALI)

- a) Accédez à l'onglet « Passerelles » situé sous l'onglet « Plus ».
- b) Sélectionnez la passerelle à dissocier. Faites défiler jusqu'à l'option « Dissocier l'appareil ».

Pour tout appareil compatible Casambi (à l'exception des passerelles Internet) :

- Accédez à l'écran « Appareils à proximité » situé sous l'onglet « Plus ».
- Recherchez l'appareil que vous souhaitez dissocier, appuyez dessus et sélectionnez « Dissocier l'appareil ».
 - Cela dissociera le luminaire si vous disposez de droits de modification (administrateur) sur le réseau.
- Si vous ne disposez pas des droits de modification sur le réseau auquel l'appareil est couplé, vous devez avoir accès à l'interrupteur d'alimentation des appareils pour pouvoir les dissocier.
 - Appuyez sur l'appareil que vous souhaitez dissocier et sélectionnez « Dissocier l'appareil » et l'application ouvrira le Écran « Dissocier ».
 - Appuyez sur le bouton « Démarrer » et une « barre de temps » orange apparaîtra et commencera à se déplacer l'écran.
 - Pendant que la barre se déplace sur l'écran, éteignez l'interrupteur d'alimentation et de retour à nouveau.
 - Si la dissociation réussit, un message indique que le luminaire a été dissocié.
 - Si cela ne réussit pas, réessayez mais éteignez et rallumez l'appareil plus lentement (cela peut être nécessaire pour les appareils qui utilisent une alimentation supplémentaire, comme un CBU-PWM4)

Pour dissocier un appareil alimenté par batterie, il doit d'abord être activé afin qu'il apparaisse comme en ligne dans l'application Casambi.

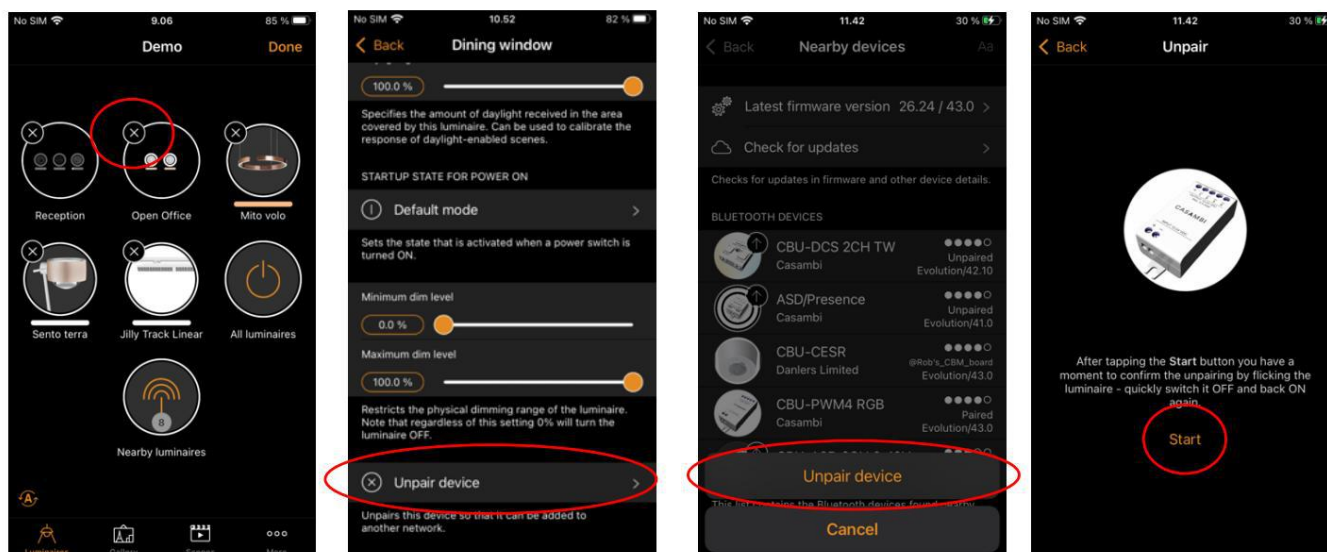

Conseils de dépannage (voir aussi : <https://support.casambi.com/support/home>)

Si vous rencontrez un problème avec un réseau Casambi, veuillez vérifier les éléments suivants avant de demander de l'aide.

Vous trouverez ci-dessous les deux problèmes les plus signalés et les détails de la manière correcte d'envoyer des commentaires au support Casambi si vous avez besoin d'une assistance supplémentaire.

Le problème le plus courant (un appareil « appairé »)

La première chose à faire si vous rencontrez un problème est d'accéder à la vue Appareils à proximité, de rechercher l'appareil à l'origine du problème et de vérifier son nom de réseau.



Les utilisateurs signalent souvent ce problème de plusieurs manières. Par exemple :

- Je ne peux pas contrôler un appareil. •
- Je ne peux pas ajouter un appareil à mon réseau.
- Je ne peux plus contrôler un appareil.
- J'ai acheté un nouveau téléphone et je ne peux plus contrôler mes appareils.
- J'ai dissocié un appareil et maintenant je ne peux plus le contrôler.
- Je peux voir l'appareil mais je ne peux pas l'utiliser.

Si « Appairé », les raisons possibles pour lesquelles cela s'est produit sont :

- Vous avez créé un réseau « Non partagé », couplé des appareils, puis « Réinitialiser l'application » depuis les paramètres de l'application. Cela a réinitialisé l'application à ses paramètres par défaut (c'est-à-dire lors de sa première installation), c'est-à-dire qu'aucun réseau n'avait été créé ni aucun appareil associé. Par conséquent, vous ne pouviez plus contrôler les appareils, car ils faisaient désormais partie d'un réseau inexistant.
- Vous avez créé un réseau non partagé et couplé l'appareil, puis supprimé et réinstallé l'application. • Vous avez créé un réseau non partagé et couplé l'appareil, puis acheté un nouveau téléphone sans avoir d'abord partagé le réseau de votre ancien téléphone. • Vous avez supprimé un appareil non alimenté de votre réseau.
- Le réseau auquel l'appareil était couplé a été supprimé.
- L'appareil fait partie d'un réseau auquel vous n'avez pas de droits d'accès et dont vous ne connaissez pas les identifiants de connexion.

Solution : l'appareil doit être dissocié puis à nouveau couplé à un réseau.

Pour dissocier :

- Appuyez sur l'appareil « jumelé » que vous souhaitez dissocier et sélectionnez « Dissocier l'appareil ».
- L'application ouvrira l'écran « Dissocier ». • Appuyez sur

le bouton « Démarrer » et une « barre de temps » orange apparaîtra et commencera à se déplacer sur l'écran. o Pendant que la barre se déplace sur l'écran, éteignez l'appareil et

Remettez-le sous tension. Cela devrait dissocier l'appareil.

o Si la dissociation réussit, un message s'affiche indiquant que le luminaire a été dissocié. o Si cela ne réussit pas,

réessayez mais éteignez et rallumez l'appareil plus lentement (cela peut être nécessaire pour les appareils qui utilisent une alimentation supplémentaire, comme le CBU-PWM4). • Si la dissociation continue d'échouer, il est probable que l'interrupteur d'alimentation

ne soit pas correct pour l'appareil que vous essayez de dissocier.

Les lumières s'éteignent toutes seules

- Les lumières sont contrôlées depuis l'application ou avec des interrupteurs uniquement :

Si vous contrôlez vos lumières à partir d'un interrupteur Casambi et que les lumières s'éteignent automatiquement après environ 2 heures (pendant la journée) ou 30 minutes (pendant la soirée/nuite), la raison est que la hiérarchie de contrôle a été activée et que les valeurs de délai d'expiration du contrôle manuel sont appliquées pour désactiver automatiquement le contrôle manuel (c'est-à-dire la commande de l'interrupteur).

Solution : accédez à la configuration du réseau, à l'écran des options de contrôle et désactivez la hiérarchie de contrôle.

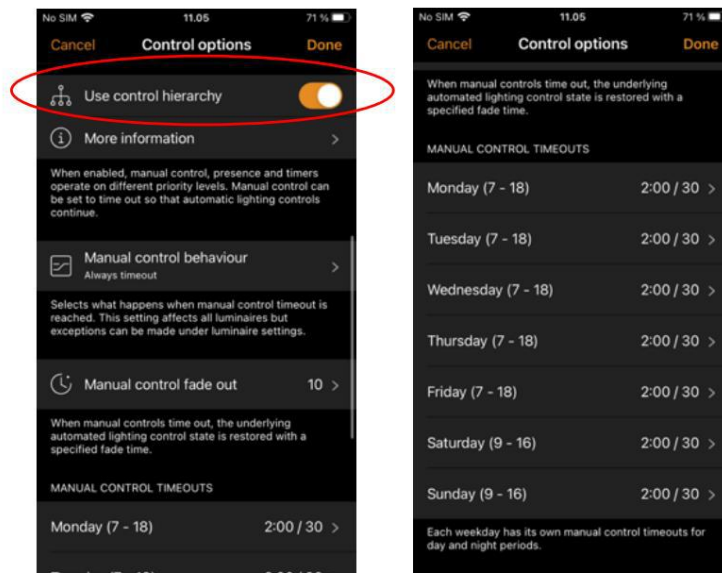

- Les lumières sont contrôlées à partir de capteurs :

Les capteurs ont un temps de persistance, qui correspond au temps pendant lequel le capteur attend après avoir cessé de détecter un mouvement avant de désactiver la scène qu'il contrôle. Ce temps de persistance démarre dès que le capteur cesse de détecter un mouvement. Si vous restez immobile pendant une longue période ou si votre capteur n'est pas particulièrement sensible aux mouvements, les lumières peuvent s'éteindre.

Solution : Prolonger la durée de vie du capteur.

Contacter le support Casambi

L'application Casambi permet d'envoyer un rapport de diagnostic depuis votre réseau afin que nous puissions résoudre un problème à distance. Pour que cette fonctionnalité fonctionne correctement, vous devez :

1. Être physiquement à portée de communication Bluetooth de certains appareils du réseau problématique
2. Vous devez disposer d'une connexion Internet

Processus :

- Assurez-vous d'être à portée et connecté au réseau pour lequel vous avez besoin d'assistance.
- Dans l'application Casambi, accédez à : Paramètres de l'application, Contactez-nous et sélectionnez DEMANDER DE L'AIDE en haut de l'écran.

Saisissez votre adresse e-mail à laquelle nous pouvons vous contacter

- Assurez-vous que l'option Inclure les diagnostics est activée (par défaut, elle devrait déjà être activée)

Dans le champ Message :

- Confirmez le nom exact du réseau problématique
- Décrivez clairement le problème que vous rencontrez
- N'incluez PAS les détails de l'appareil, sauf si Casambi vous a spécifiquement demandé de l'activer.
- Appuyez sur « Envoyer »

L'option Envoyer ne

sera pas active à moins que vous n'ayez saisi une adresse e-mail et un message.

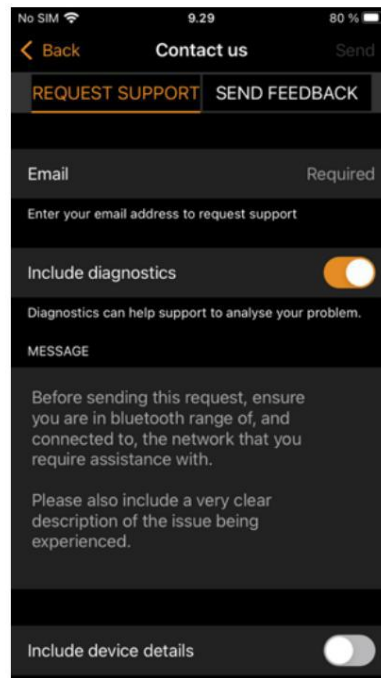

Selon la taille de votre système, le téléchargement du fichier de diagnostic peut prendre quelques minutes.

- L'envoi correct de diagnostics aide nos spécialistes du support technique à diagnostiquer :
- Appareils en ligne/hors ligne
 - Appareils avec des piles faibles/mortes
 - Appareils potentiellement défectueux
 - Problèmes de puissance du signal au sein de votre réseau
 - Erreurs de programmation potentielles
 - ...

Explications de la bannière d'icônes d'appareil

Bannières d'icônes possibles pouvant apparaître sur l'icône du luminaire dans l'onglet Luminaires :

Texte	Notes
Mise à jour xx%	Pourcentage de progression de la mise à jour du firmware
Mise à jour requise	Une nouvelle version du firmware est disponible
Échec de la configuration	Erreur de configuration matérielle, échec d'E/S, matériel incompatible, pilote manquant
Panne du pilote	Panne du pilote spécifique DALI
Luminaire surchauffé	L'appareil a dépassé ses spécifications thermiques
Panne de luminaire	Le profil de l'appareil n'est pas correct pour la charge connectée (par exemple, un PWM4 réglé sur le mode 4 canaux mais n'ayant que 3 canaux de bande LED physiquement connectés)
Court-circuit	Court-circuit détecté
Surchargé	L'appareil est surchargé. Cela peut également être dû à un courant d'appel excessif.
Circuit ouvert	L'appareil a détecté qu'aucune charge n'est connectée
Prêt à être mis à niveau	Le micrologiciel est prêt à être mis à niveau de Classic vers Evolution

Exemples d'icônes :



Bannières d'icônes possibles pouvant apparaître sur l'icône de l'appareil dans la vue des appareils à proximité :

Texte	Notes
Correspondance d'adresse	Indique qu'un appareil précédemment « appairé » à un réseau a peut-être été dissocié de manière incorrecte. Cette bannière peut apparaître lors de l'utilisation de l'option « Remplacer l'appareil ».
Prototype	Appareils sans clé principale valide. Ne pas utiliser pour des installations réelles.
Non fiable	La vérification a échoué lors de l'authentification de l'appareil. Les raisons peuvent être : <ul style="list-style-type: none"> • L'application ne trouve pas la clé publique de l'appareil • Incohérence entre la date de l'appareil et les attentes de l'application

Exemple d'icône :



Interrupteur intelligent

Grâce à la fonction Smart Switch, les interrupteurs muraux classiques peuvent être utilisés comme variateurs ou configurés pour contrôler des luminaires ou des ambiances. Cette fonctionnalité est uniquement disponible pour les appareils Casambi dotés d'une entrée secteur directe. Les produits qui utilisent une alimentation supplémentaire (par exemple, CBU-PWM-4) ne disposent pas de la fonction de commutation intelligente.

Le mode Smart Switch est configurable dans l'application Casambi. Il est possible d'attribuer un mode Smart Switch différent à chaque luminaire compatible Casambi. Par exemple, vous pouvez utiliser un Smart Switch pour activer une ambiance à votre retour ou adapter l'éclairage à un dîner entre amis ou une soirée cinéma.

Accédez à l'onglet Luminaires et appuyez deux fois sur l'icône du luminaire auquel vous souhaitez attribuer un mode de commutation intelligente.

Accédez à la section Smart switch et sélectionnez le mode actuel pour ouvrir la sélection Smart switch.

Les modes de commutation intelligents possibles sont :

- Non utilisé •
- Atténuer et économiser (contrôle un luminaire)
- Parcourir les modes (contrôle un luminaire)
- Contrôler les scènes (Contrôle un ou plusieurs luminaires)
- Scènes de cycle (Contrôle un ou plusieurs luminaires)
- Actif / Veille (Contrôle un ou plusieurs luminaires)
- L'urgence active une scène qui ne peut pas être annulée manuellement tant que l'appareil de contrôle n'est pas éteint (pour les réseaux Evolution uniquement)
- Présence (réplique un capteur de présence)
- Présence/Absence (réplique un capteur de présence/absence)
- Absence (réplique un capteur d'absence)
- Automatisation de CV (groupe) (Automatisation de CV pour un seul groupe)
- Reprendre l'automatisation (Reprendre l'automatisation pour l'ensemble du réseau)

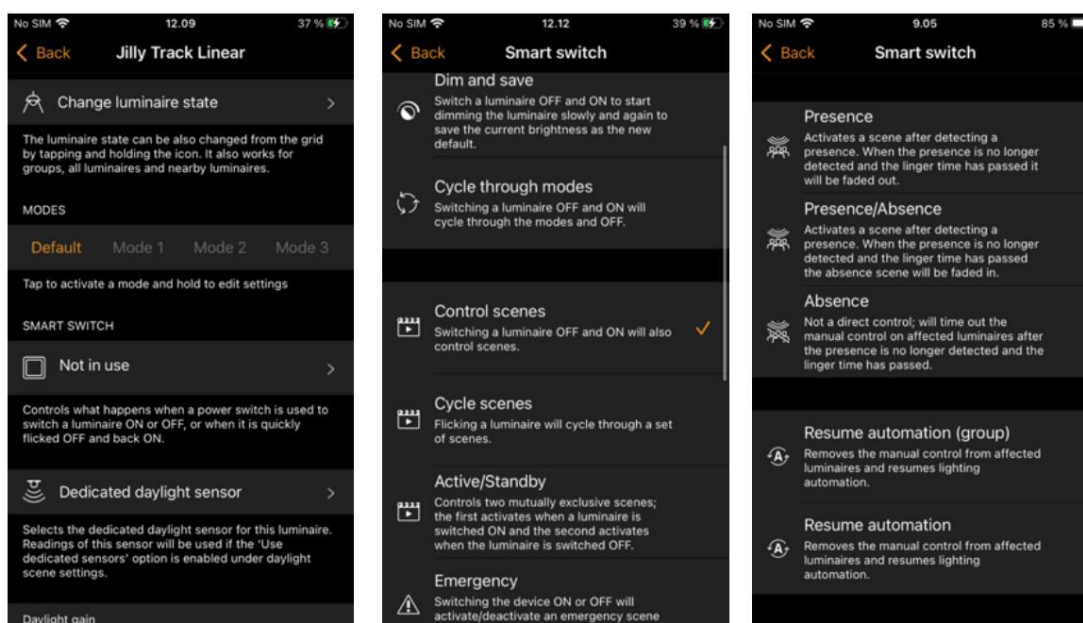

Atténuer et enregistrer

Les luminaires compatibles Casambi peuvent être configurés pour utiliser le mode d'interrupteur intelligent « Varier et économiser ». Vous pouvez ainsi utiliser l'interrupteur d'alimentation des luminaires pour régler l'intensité lumineuse et le niveau d'éclairage par défaut.

Pour démarrer la gradation, éteignez et rallumez rapidement le luminaire à l'aide de l'interrupteur. Après avoir actionné l'interrupteur, la gradation démarre. Notez que la vitesse de variation du luminaire du minimum au maximum est déterminée par le temps de fondu du paramètre de gradation de l'interrupteur, défini dans l'onglet Plus, Configuration réseau > Options de contrôle.

Une fois la luminosité souhaitée atteinte, éteignez puis rallumez rapidement l'interrupteur ou le commutateur mural pour enregistrer le niveau actuel comme nouvelle luminosité par défaut du luminaire. Vous pouvez ensuite éteindre et rallumer votre luminaire normalement ; le niveau de luminosité par défaut sera rappelé à chaque allumage.

Il est possible de modifier la luminosité par défaut en relançant le processus de gradation en éteignant et en rallumant rapidement.

Pour rétablir la luminosité par défaut au maximum, il suffit d'éteindre puis de rallumer l'interrupteur et de laisser le luminaire s'ajuster jusqu'au niveau maximal. Une fois ce niveau atteint, il est automatiquement enregistré comme nouveau niveau par défaut.

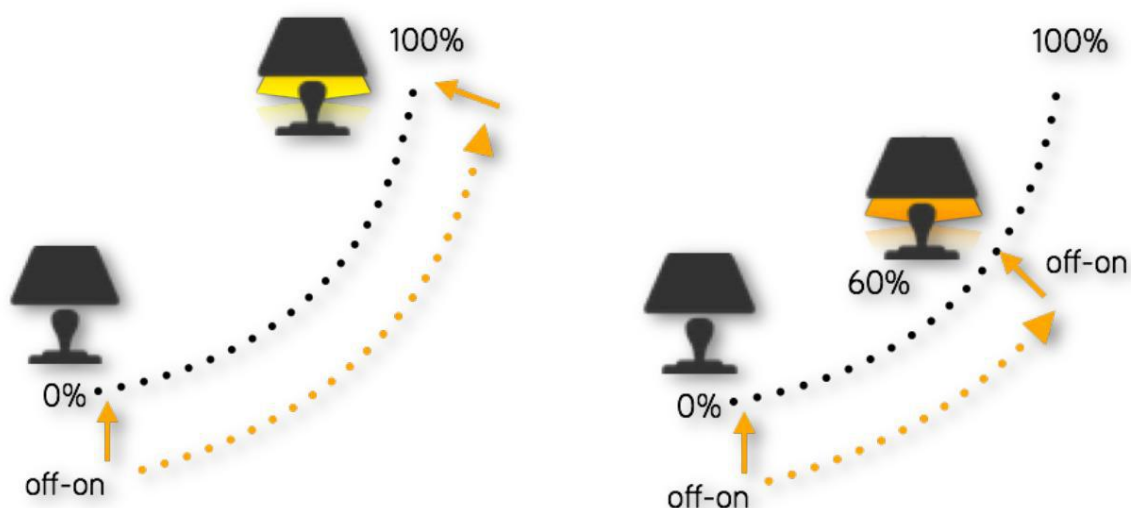

Parcourir les modes

Si vous avez défini différents modes pour les luminaires avec l'application Casambi, vous pouvez assigner l'interrupteur d'alimentation pour contrôler ces modes. Ces modes peuvent être différents niveaux de gradation, couleurs ou températures de couleur. Un appui rapide sur OFF puis ON permet de passer d'un mode à l'autre (par exemple, Par défaut, Mode 1, Mode 2, Mode 3, Arrêt).

Pour définir un mode, maintenez enfoncé le numéro du mode souhaité. L'option « Modifier » s'affiche alors.

Sélectionnez « Modifier » et ajustez le niveau de luminosité, la température de couleur ou la couleur d'un luminaire à votre convenance (les options disponibles dépendent du type de luminaire). Appuyez en dehors de la zone de réglage pour fermer la fenêtre. Répétez les étapes pour définir d'autres modes.

Après avoir défini tous les modes souhaités, appuyez sur le mode Smart Switch et sélectionnez « Parcourir les modes » dans la liste. Vous pouvez désactiver l'étape « Arrêt » en désactivant l'option « Inclure l'arrêt dans le cycle ».

Notez qu'il n'est pas nécessaire de définir tous les modes. Seuls ceux déjà configurés seront inclus dans la séquence.

Astuce : Créez un simple « variateur d'intensité » en stockant le mode 1 = 75 %, le mode 2 = 50 % et le mode 3 = 25 %.

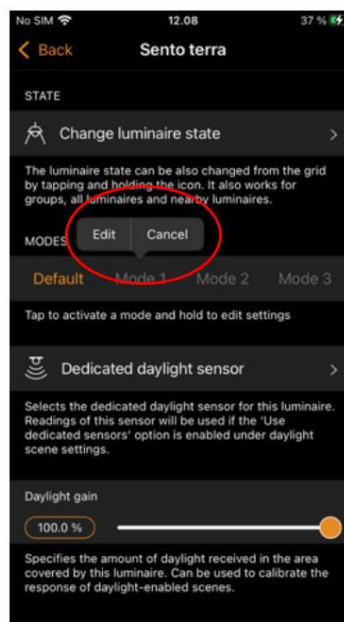

Scènes de contrôle

Si vous avez créé différentes scènes avec l'application Casambi, vous pouvez les contrôler avec un seul interrupteur d'alimentation.

L'allumage du luminaire pour lequel cette option est configurée activera la scène spécifiée et les luminaires de cette scène passeront au scénario défini. Notez que tous les luminaires de la scène doivent déjà être allumés (l'option « Contrôler les scènes » n'active aucun appareil).

La désactivation du luminaire avec scènes de contrôle activées éteindra la scène et les luminaires actuellement contrôlés par cette scène s'éteindront.

Pour activer cette option, sélectionnez l'option « Contrôler les scènes » dans le menu « Commander les scènes » et appuyez sur la scène souhaitée. Confirmez les modifications en appuyant sur « Terminé ».

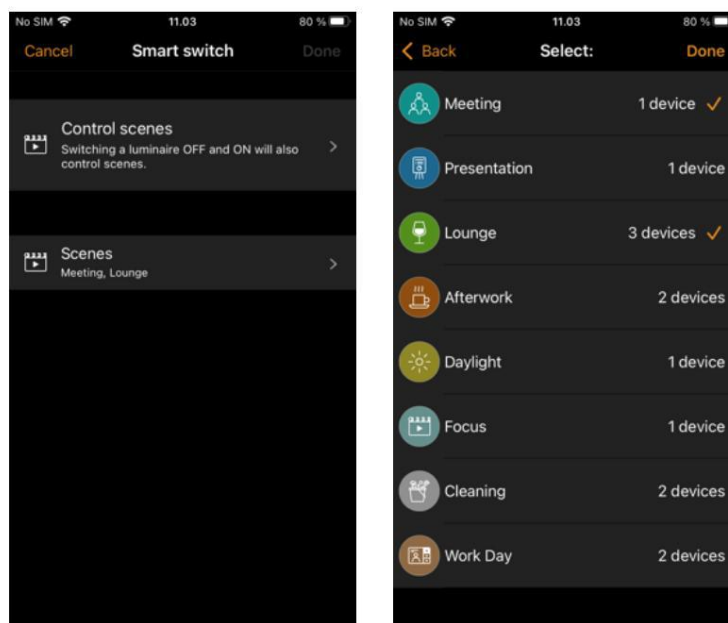

Scènes de cycle

Si vous avez créé différentes scènes avec l'application Casambi, vous pouvez les parcourir et les éteindre à l'aide d'un seul interrupteur. Sélectionnez les scènes souhaitées et allumez et éteignez l'appareil. Vous pouvez désactiver l'étape d'arrêt en désactivant l'option « Inclure l'arrêt dans le cycle ».

Sélectionnez l'option Scènes de cycle à partir du commutateur intelligent et appuyez sur la ou les scènes souhaitées pour les sélectionner. Il est également possible de modifier l'ordre des scènes en les faisant glisser dans la liste à l'aide des trois lignes horizontales parallèles situées à droite de l'écran, à côté du nom de la scène. Confirmez les modifications en appuyant sur « Terminé ».

Les scènes seront ensuite activées dans l'ordre indiqué (de haut en bas).

Exemple : Les scènes sélectionnées sont Film et Dîner. L'option OFF est activée dans le cycle.

1. Éteindre/allumer : la scène du film s'active
2. Activer/désactiver : la scène du film se désactive et la scène du dîner s'active
3. Éteindre/allumer : la scène du dîner se désactive et les lumières s'éteignent.
4. Éteindre/allumer : la scène du film s'active à nouveau
5.

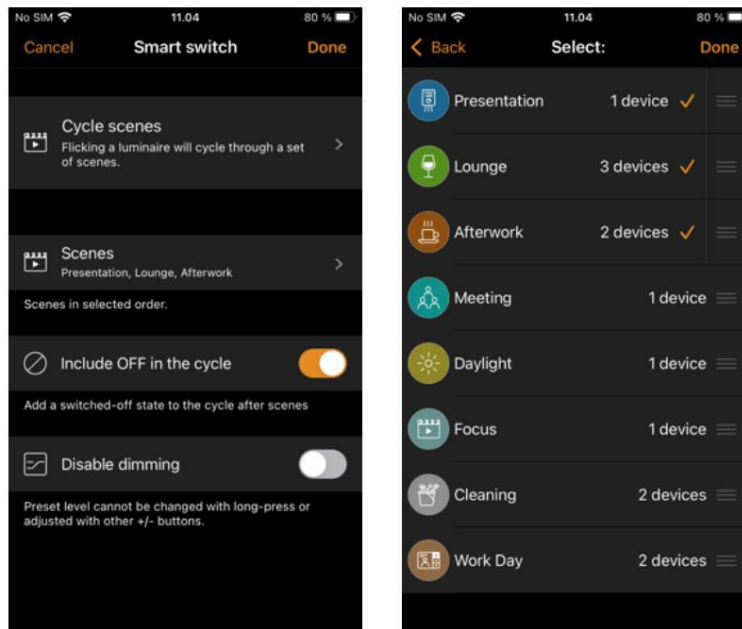

Actif/Veille

Avec le mode de commutation intelligent actif/veille, vous pouvez contrôler deux scènes contenant toutes deux les mêmes luminaires.

Créez deux scènes : une scène qui s'active lorsque le luminaire de contrôle est allumé (c'est-à-dire la scène active) et une scène de veille qui s'active lorsque le luminaire de contrôle est éteint. Ce mode peut être utilisé, par exemple, avec un détecteur de mouvement à commutation secteur connecté à un CBU-TED avec le profil « capteur ».

Exemple : Lorsqu'un mouvement est détecté, le capteur allume le CBU-TED. Une scène est alors rappelée (par exemple, luminaires à 100 %). Lorsque le capteur cesse de détecter un mouvement, il éteint le CBU-TED, ce qui déclenche une autre scène (par exemple, luminaires à 30 %).

Notez que les luminaires des deux scènes doivent toujours être alimentés, c'est-à-dire qu'ils ne peuvent pas être connectés au même interrupteur d'alimentation que celui utilisé pour activer l'appareil configuré avec le mode Smart Switch Actif/Veille.

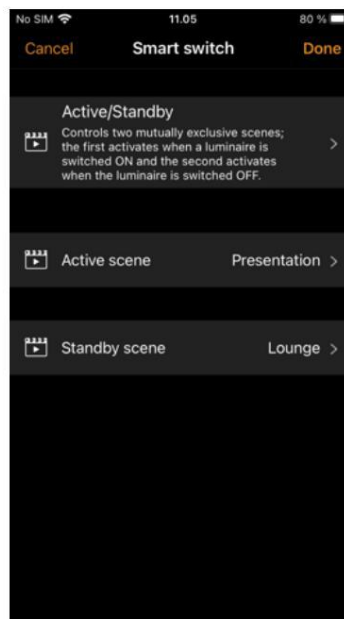

Urgence

Cette option est disponible uniquement avec les réseaux Evolution. Elle remplace tout autre contrôle des luminaires sélectionnés dans une scène définie. Malgré son nom, la commutation intelligente d'urgence n'est pas destinée aux véritables applications d'éclairage de secours. Il s'agit plutôt d'une option de « dérogation ».

Une scène est attribuée à l'interrupteur d'urgence intelligent. À la mise sous tension de l'appareil, la scène attribuée est activée et ne sera désactivée qu'à la mise hors tension de l'appareil. Autrement dit, les luminaires utilisés dans la scène ne peuvent être contrôlés qu'une fois l'interrupteur d'urgence intelligent mis hors tension.

Les luminaires utilisés dans une scène « Urgence » DOIVENT être alimentés séparément du dispositif de commutation intelligente d'urgence. C'est-à-dire que le même interrupteur d'alimentation ne peut pas être utilisé pour commuter l'alimentation des luminaires de la scène et du dispositif de commutation intelligente d'urgence.

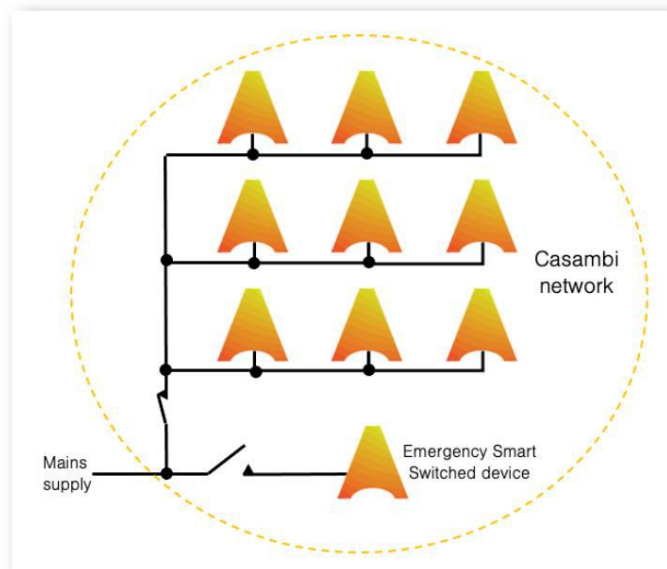
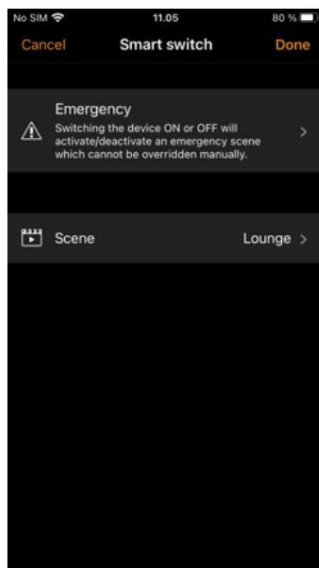

La scène d'urgence ne sera active que lorsque l'alimentation est allumée au dispositif d'urgence Smart Switched

Non utilisé

Il est parfois nécessaire que l'interrupteur d'alimentation n'effectue aucune action particulière lorsqu'il est utilisé. L'état « Non utilisé » l'option désactivera la fonction Smart Switch.

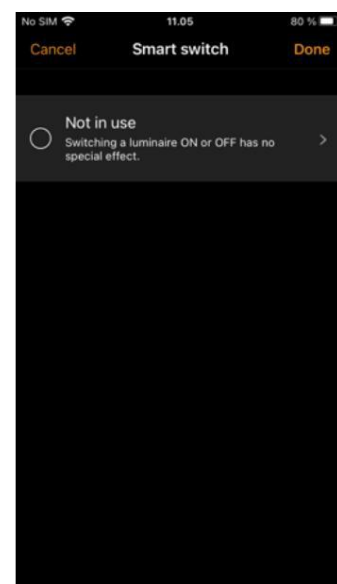

Boutons poussoirs

Si votre luminaire compatible Casambi est équipé d'un bouton-poussoir, vous pouvez sélectionner sa configuration dans l'application Casambi. Vous pouvez l'utiliser pour faire varier l'intensité lumineuse du luminaire ou contrôler plusieurs luminaires avec un seul bouton-poussoir. Il est possible d'attribuer différents modes à chaque bouton-poussoir de chaque luminaire compatible Casambi.

Par exemple, vous pouvez utiliser le bouton poussoir pour allumer plusieurs luminaires, lorsque vous rentrez chez vous ou pour modifier l'éclairage afin qu'il soit adapté à un dîner ou pour regarder un film.

Accédez à l'onglet Luminaire et appuyez deux fois sur la commande du luminaire pour laquelle vous souhaitez modifier la poussée Configuration des boutons. Vous trouverez également les mêmes options de configuration du bouton-poussoir dans la section Plus > Interrupteurs.

Appuyez sur le mode actuel sous « Boutons poussoirs » pour ouvrir la sélection. Le mode par défaut est « Contrôle un luminaire ».

Les modes de boutons poussoirs disponibles dépendront des capacités des luminaires de votre réseau.

Les modes disponibles sont :

- Non utilisé •

Contrôle un luminaire

- Contrôle un élément

- Les éléments sont des curseurs ou des boutons personnalisés qui ont été créés par nos partenaires pour contrôler aspects de leurs produits spécifiques

- Contrôle un groupe

- Priorité des contrôles

- Contrôle la scène

- Contrôle tous les luminaires

- Fonction de contrôle (limite le bouton pour effectuer une action spécifique)

- L'option Contrôle pour les interrupteurs à bouton-poussoir fonctionne pour les nœuds Casambi individuels dotés de deux boutons ou plus. La fonction Contrôle peut être affectée à la dernière option sélectionnée, déclenchée par l'un des autres boutons du même panneau d'interrupteurs.

Exemple (panneau à 4 boutons) : Interrupteur 1 : Contrôle la scène 1, Interrupteur 2 : Contrôle la scène 2, Interrupteur 3 : Contrôle la scène 3, Interrupteur 4 : Contrôle la fonction : Lorsque l'interrupteur 1 est enfoncé et active la scène 1, le bouton 4 (fonction de contrôle) affectera alors la scène 1. Si l'interrupteur 2 ou 3 est enfoncé, la fonction de contrôle affectera la scène sélectionnée à la place.

L'option de fonction de contrôle ne peut pas être utilisée pour affecter quoi que ce soit déclenché par un nœud différent (c'est-à-dire déclenché à partir d'un autre panneau de commutation). Par exemple, un bouton de fonction de contrôle sur un panneau ne peut pas affecter une scène sélectionnée par un panneau différent.

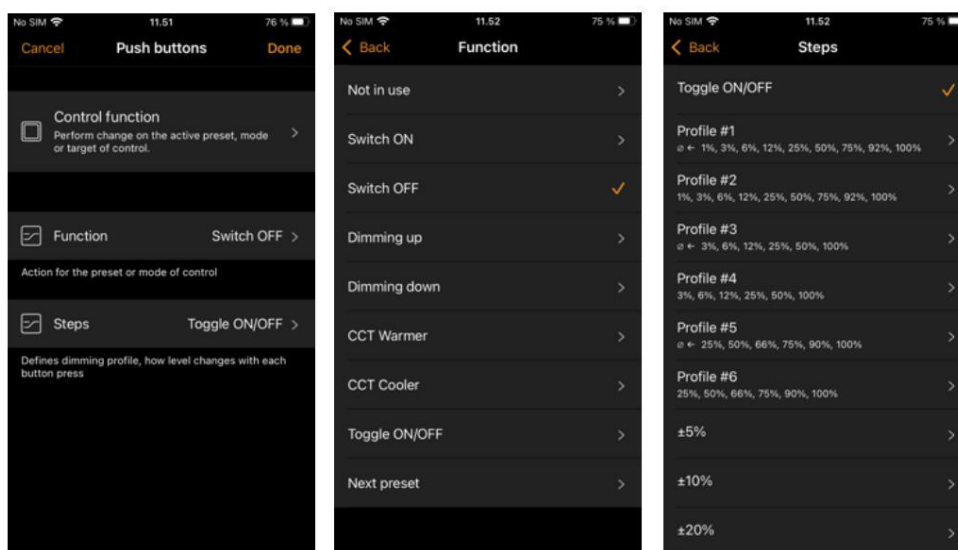

- Ajuster la température d'un luminaire • Ajuster la température d'un groupe • Ajuster la température de tous les luminaires • Faire défiler les scènes • Actif/Veille (Contrôle un ou plusieurs luminaires) • Présence • Présence/Absence • Absence • Reprendre l'automatisation (groupe) • Reprendre l'automatisation • Parcourir les modes • Jusqu'à 3 modes sont configurés dans les propriétés individuelles des luminaires.

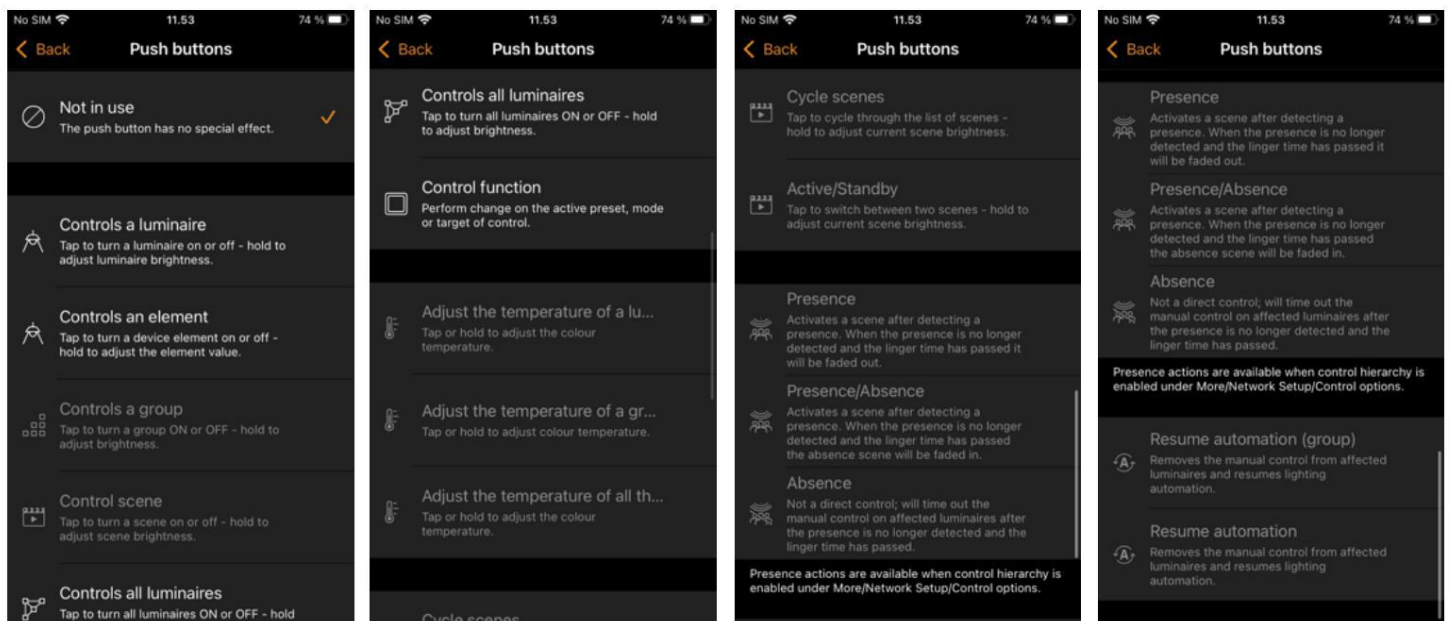

Calibrage et configuration du capteur de lumière du jour

Dans la plupart des cas, l'étalonnage d'un capteur de lumière du jour ne sera pas nécessaire car la technologie du capteur est la plus Probablement suffisamment précis. Cependant, si un étalonnage est nécessaire, il faut d'abord déterminer si le capteur doit être étalonné pour mesurer la lumière incidente ou réfléchie.

Les variations spécifiques au site dues aux différences dans les spécifications des capteurs, les emplacements, l'orientation et l'éclairage naturel et artificiel disponible dans une zone signifient que l'étalonnage d'un capteur compatible Casambi garantit que la valeur lux mesurée par le capteur est interprétée par le système Casambi en une valeur lux corrigée pour l'application.

Lumière incidente (directe)

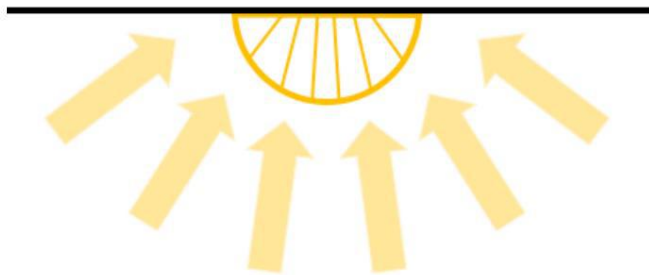

Lumière réfléchie

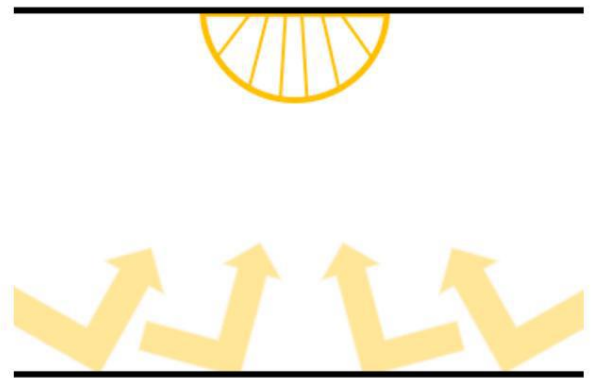

Calibrage d'un capteur pour la lumière incidente (directe)

La lumière incidente est la quantité totale de lumière reçue par le capteur, c'est-à-dire la lumière qui tombe sur la surface de la lentille du capteur, qui est collectée dans toute la zone où se trouve le capteur.

Il s'agit de la mesure par défaut et de la lecture en lux qu'un capteur affichera dans l'application Casambi.

En général, un réétalonnage n'est pas nécessaire. Cependant, les limites du capteur peuvent l'empêcher de mesurer toute la plage de lux à laquelle il est exposé. Cela peut se produire, par exemple, si un capteur est installé en plein soleil.

Si un étalonnage est nécessaire, suivez les étapes ci-dessous pour étalonner la lecture du capteur dans l'application Casambi.

- Placez un luxmètre aussi près que possible de l'objectif du capteur compatible Casambi, en vous assurant que l'objectif du luxmètre pointe exactement dans la même direction que l'objectif du capteur Casambi.
- Mesurer la quantité de lumière reçue par le luxmètre.
- Ouvrez votre réseau dans l'application Casambi et accédez à Plus > Capteurs.
- Sélectionnez le capteur souhaité.
- Sélectionnez Capteur de lumière du jour.
- Sélectionnez Valeur actuelle et entrez la valeur de lux mesurée par votre luxmètre.
- Appuyez sur **OK** puis sur **Terminé** pour terminer l'étalonnage.
- Appuyez sur **Retour** pour revenir à la vue des capteurs.

Lorsque vous utilisez le capteur dans l'un des modes de scène lumière du jour (mode de fonctionnement) configurables dans l'application Casambi, la valeur en lux utilisée pour les réglages correspond à la valeur corrigée de lux reçue par le capteur. Ainsi, si le capteur est calibré pour la lumière directe, l'utilisation du mode Boucle fermée pour un contrôle constant de la lumière permettra de maintenir une quantité de lumière totale pour toute la zone où se trouve le capteur.

Calibrage d'un capteur de lumière réfléchi

La lumière réfléchi est la lumière reçue par la surface d'un objet ou d'objets placés directement en face de la lentille du capteur compatible Casambi. Par exemple, la quantité de lumière tombant sur la surface d'un bureau.

Si vous souhaitez maintenir une quantité de lumière spécifique sur cet objet ou cette surface, vous devrez peut-être calibrer la valeur en lux du capteur affichée dans l'application Casambi. Notez également que l'utilisation d'un capteur compatible Casambi de cette manière réduit la précision de la mesure en lux, car vous appliquez uniquement un facteur de correction à la valeur réelle mesurée. La précision diminue donc sur toute la plage de luminosité, et le point de mesure cible est plus éloigné de la surface de la lentille du capteur.

Pour calibrer pour ce type d'utilisation :

- Placez un luxmètre sur la surface de l'objet souhaité avec la lentille du luxmètre dirigée directement vers la lentille du capteur compatible Casambi.
- Mesurer la quantité de lumière reçue par le luxmètre (cette valeur est susceptible de différer considérablement de la valeur lux reçue par le capteur compatible Casambi affichée dans l'application).
- Ouvrez votre réseau dans l'application Casambi et accédez à Plus > Capteurs.
- Sélectionnez le capteur souhaité.
- Sélectionnez Capteur de lumière du jour.
- Sélectionnez Valeur actuelle et entrez la valeur de lux mesurée par votre luxmètre.
- Appuyez sur **OK** puis sur **Terminé** pour terminer l'étalonnage.
- Appuyez sur **Retour** pour revenir à la vue Capteurs.

Si vous utilisez désormais le mode lumière du jour en boucle fermée dans une scène, le capteur compatible Casambi tentera de maintenir une quantité constante de lumière sur la surface de l'objet, par exemple la surface d'un bureau qui se trouve directement sous le capteur.

Il a été démontré que l'étalonnage du capteur pour la lumière réfléchi produit des résultats moins optimaux en mode boucle fermée. Il est donc préférable de définir la valeur cible en boucle fermée sur la valeur en lux réellement mesurée par le capteur.

c'est-à-dire, si vous souhaitez configurer une scène en boucle fermée pour atteindre 500 lx sur une surface :

1. Placez un luxmètre sur la surface sous le capteur
2. Tamisez l'éclairage pour obtenir le lux souhaité sur la surface (500lx)
3. Dans l'application Casambi, lisez la valeur lux mesurée par le capteur (cela peut être, par exemple, 400 lux)
4. Utilisez la valeur lux du capteur (400 lx) comme valeur lux cible dans la scène de lumière du jour en boucle fermée

Lors de l'étalonnage d'un capteur destiné à contrôler la quantité de lumière artificielle dans une zone, il est important de veiller à exclure autant que possible la lumière naturelle. Idéalement, il ne devrait pas y avoir de lumière naturelle. Il est préférable de terminer l'installation autant que possible avant la mesure, afin que tous les tapis, bureaux et autres éléments soient à leur emplacement définitif. Cela permet un étalonnage plus précis et une plage de gradation optimale pour les luminaires contrôlés dans les situations les plus diverses.

Quelle que soit la méthode d'étalonnage choisie, il est nécessaire de déterminer si un ou plusieurs capteurs répartis dans une zone donnée sont nécessaires pour obtenir la meilleure solution de contrôle d'éclairage possible. Chaque capteur peut nécessiter un étalonnage pour les conditions d'éclairage propres à sa zone d'installation.

Notez également que lorsque plusieurs capteurs de lumière du jour sont configurés pour contrôler les mêmes luminaires dans une zone, les valeurs lux utilisées par l'application Casambi seront la moyenne de toutes les valeurs lux mesurées par le capteur.

Sensibilité et tolérance

Dans les paramètres du capteur de lumière du jour, vous verrez des options permettant de régler la sensibilité et la tolérance du capteur.

La sensibilité définit la rapidité avec laquelle le capteur réagit aux variations de luminosité. Plus la sensibilité est élevée, plus le temps de réaction est rapide. Les sensibilités faibles sont généralement choisies pour éviter les situations gênantes où les luminaires s'atténuent à chaque fois qu'un nuage masque le soleil pendant quelques secondes.

La tolérance définit l'ampleur des variations de la valeur en lux mesurée avant que le capteur réagisse et ajuste l'éclairage. Une valeur plus élevée nécessite des variations plus importantes en lux mesuré.

Gain de lumière du jour

Lors de la configuration du contrôle de la lumière naturelle pour une zone, il est important de déterminer si les luminaires doivent être configurés avec un décalage de gain de lumière naturelle afin d'optimiser les conditions de gradation obtenues. Le gain de lumière naturelle est principalement utilisé, par exemple, lorsque plusieurs luminaires d'une zone sont contrôlés par un seul éclairage naturel. capteur.

Le gain de lumière naturelle est une estimation de la quantité de lumière naturelle disponible dans la même zone éclairée par un seul luminaire. Par exemple, un luminaire installé près d'une fenêtre peut être placé à un endroit où la lumière naturelle est la plus présente et bénéficier ainsi d'un gain de lumière naturelle de 100 %. Un luminaire plus éloigné de la fenêtre recevra moins de lumière naturelle susceptible d'affecter la zone éclairée et bénéficiera donc d'un gain de lumière naturelle moindre.

Configurer différents gains de lumière naturelle pour les luminaires d'une même zone permettrait d'obtenir un éclairage plus homogène dans toute la pièce, s'ils sont contrôlés par un seul capteur de lux. Les luminaires installés près d'une fenêtre auront une intensité lumineuse plus faible que ceux situés plus à l'intérieur de la pièce, mais les utilisateurs percevront une quantité de lumière totale similaire dans toutes les zones de la pièce.

Une méthode recommandée pour estimer le gain de lumière naturelle dans différentes zones consiste à utiliser un luxmètre et à effectuer des mesures à différents points sans éclairage artificiel (c'est-à-dire en présence uniquement de lumière naturelle). La valeur de lux la plus élevée peut alors être considérée comme un gain de lumière naturelle de 100 %, et des pourcentages de gain de lumière naturelle inférieurs peuvent être calculés sur cette base.

Exemple de réglage du gain de lumière du jour (la plupart de la lumière naturelle se trouve près de la fenêtre)

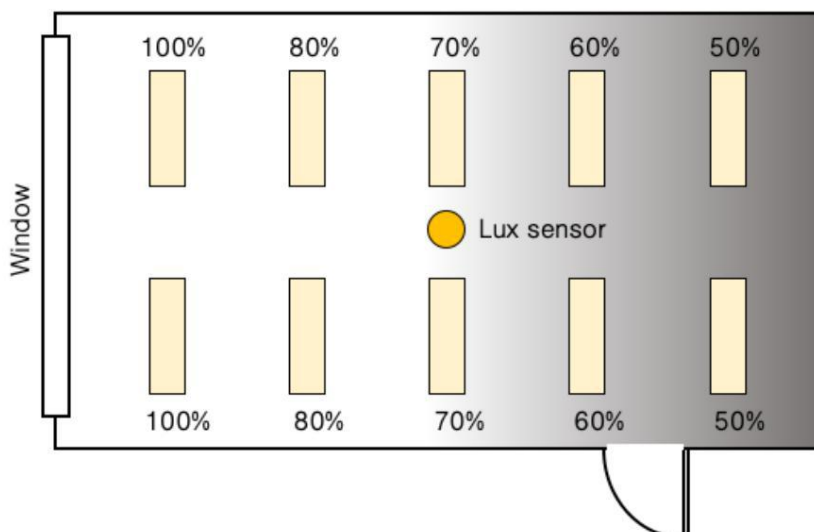

Si vous le souhaitez, vous pouvez définir un gain de lumière du jour distinct pour chaque luminaire d'un réseau Casambi. Par défaut, le gain de lumière du jour pour les luminaires est réglé à 100 %.

Pour définir le gain de lumière naturelle d'un luminaire, accédez à l'onglet « Luminaires », cliquez sur « Modifier », puis sélectionnez le luminaire pour lequel vous souhaitez définir le gain de lumière naturelle. Faites défiler jusqu'au curseur « Gain de lumière naturelle » et ajustez-le pour refléter la quantité approximative de lumière naturelle que vous considérez comme présente dans les zones éclairées par le luminaire. Appuyez sur « Retour » lorsque vous avez terminé, puis sur « Terminé » pour revenir à l'onglet « Luminaires ».

Remarque : le gain de lumière du jour ne fonctionnera que pour les scènes de lumière du jour en boucle ouverte

Capteur de lumière du jour dédié

Si un luminaire est équipé d'un capteur de lumière naturelle intégré, vous pouvez souhaiter qu'il réagisse uniquement aux valeurs de ce capteur. Par ailleurs, si vous utilisez plusieurs capteurs de lumière naturelle, un seul capteur spécifique peut affecter un luminaire spécifique. Dans ce cas, vous pouvez configurer chaque luminaire individuellement pour qu'il réagisse uniquement à un capteur spécifique.

Dans l'onglet « Luminaires », sélectionnez « Modifier », puis le luminaire à configurer. Faites défiler jusqu'à « Capteur de lumière du jour dédié », appuyez dessus et choisissez le capteur de contrôle approprié dans la liste affichée. Appuyez sur « Terminé », puis sur « Terminé » sur **Retour**, puis sur **Terminé**, à nouveau pour revenir à l'onglet Luminaires.

Lors de la configuration du mode de fonctionnement « Contrôle de la lumière du jour » dans une scène, l'option « Utiliser des capteurs dédiés » apparaît. Si cette option est activée, un luminaire auquel un capteur dédié est attribué ne répondra qu'aux valeurs de ce capteur. Les luminaires sans capteur dédié seront contrôlés par plusieurs capteurs, le cas échéant. Par exemple, si plusieurs capteurs de lux contrôlent l'éclairage d'une pièce, les luminaires sans capteur dédié réagiront à la valeur moyenne de lux de tous les capteurs. Les luminaires dotés d'un capteur dédié réagiront uniquement à la valeur de lux de ce capteur.

Considérations relatives au placement des capteurs

Pour obtenir les meilleures performances d'une installation de récupération de lumière du jour, il est important d'examiner attentivement l'emplacement des capteurs de lux. La performance du contrôle de l'éclairage dépend entièrement de ce que les capteurs « voient ». Ceci est particulièrement important si vos applications d'éclairage reposent sur un éclairage latéral, une lumière réfléchie, une lumière naturelle diffuse ou lorsque la lumière directe du soleil peut influencer la performance des capteurs. C'est possible. qu'un changement mineur dans la position ou l'orientation du capteur peut affecter les performances globales du système.

Idéalement, les capteurs doivent être positionnés et orientés de manière à être protégés de tout éblouissement direct.

Les capteurs intérieurs ne doivent généralement pas être placés près d'une fenêtre. Il est préférable de les positionner de manière à ce qu'ils ne soient qu'indirectement éclairés par la lumière du jour. Les capteurs extérieurs doivent être protégés de la lumière directe du soleil.

Le capteur de lux doit être placé de manière à recevoir un échantillon représentatif de la lumière naturelle disponible dans la zone concernée. Un champ de vision trop large peut entraîner la détection de la lumière directe du soleil ou de sources lumineuses extérieures à la zone contrôlée. Un champ de vision trop étroit peut rendre le capteur trop sensible aux variations locales de luminosité.

Avant de placer le capteur, il est judicieux d'utiliser un luxmètre séparé pour mesurer les niveaux de lumière dans les emplacements potentiels avant de choisir la position finale du capteur de lumière du jour.

Un capteur utilisé en mode boucle fermée (c'est-à-dire destiné à maintenir un niveau d'éclairage constant dans une zone ou sur une surface) est généralement monté au plafond afin de pouvoir visualiser une zone représentative incluant la zone éclairée qu'il contrôle. Il ne doit pas être placé en vue directe d'une fenêtre ou, par exemple, d'un luminaire suspendu.

Idéalement, les systèmes en boucle fermée devraient être configurés en l'absence de toute lumière non contrôlée par le capteur (c'est-à-dire la nuit, sans lumière du jour ni autre éclairage actif non contrôlé par le capteur). De plus, il est préférable de terminer l'installation autant que possible avant la mesure, afin que tous les tapis, bureaux et autres éléments soient à leur emplacement définitif.

En effet, chaque objet introduit ultérieurement dans la plage de mesure du capteur modifie la quantité de lumière réfléchie reçue par le capteur et influence ainsi également la performance lumineuse constante.

Les capteurs en boucle ouverte sont généralement montés au plafond et orientés vers une fenêtre ou un puits de lumière afin de visualiser la lumière naturelle entrante, mais pas la zone éclairée qu'ils sont censés contrôler. Ils peuvent également être installés loin de la zone à éclairer, par exemple à l'extérieur. Les systèmes en boucle ouverte sont plus faciles à configurer, car ils ne nécessitent qu'un graphique de réponse de gradation à définir.

Le système Casambi détermine le niveau de gradation à atteindre pour une valeur de lux mesurée. La configuration peut donc être effectuée à tout moment de la journée.

Quel que soit le capteur choisi ou le mode de fonctionnement prévu, les spécifications du fabricant du capteur ainsi que les instructions d'installation et de placement doivent être respectées.

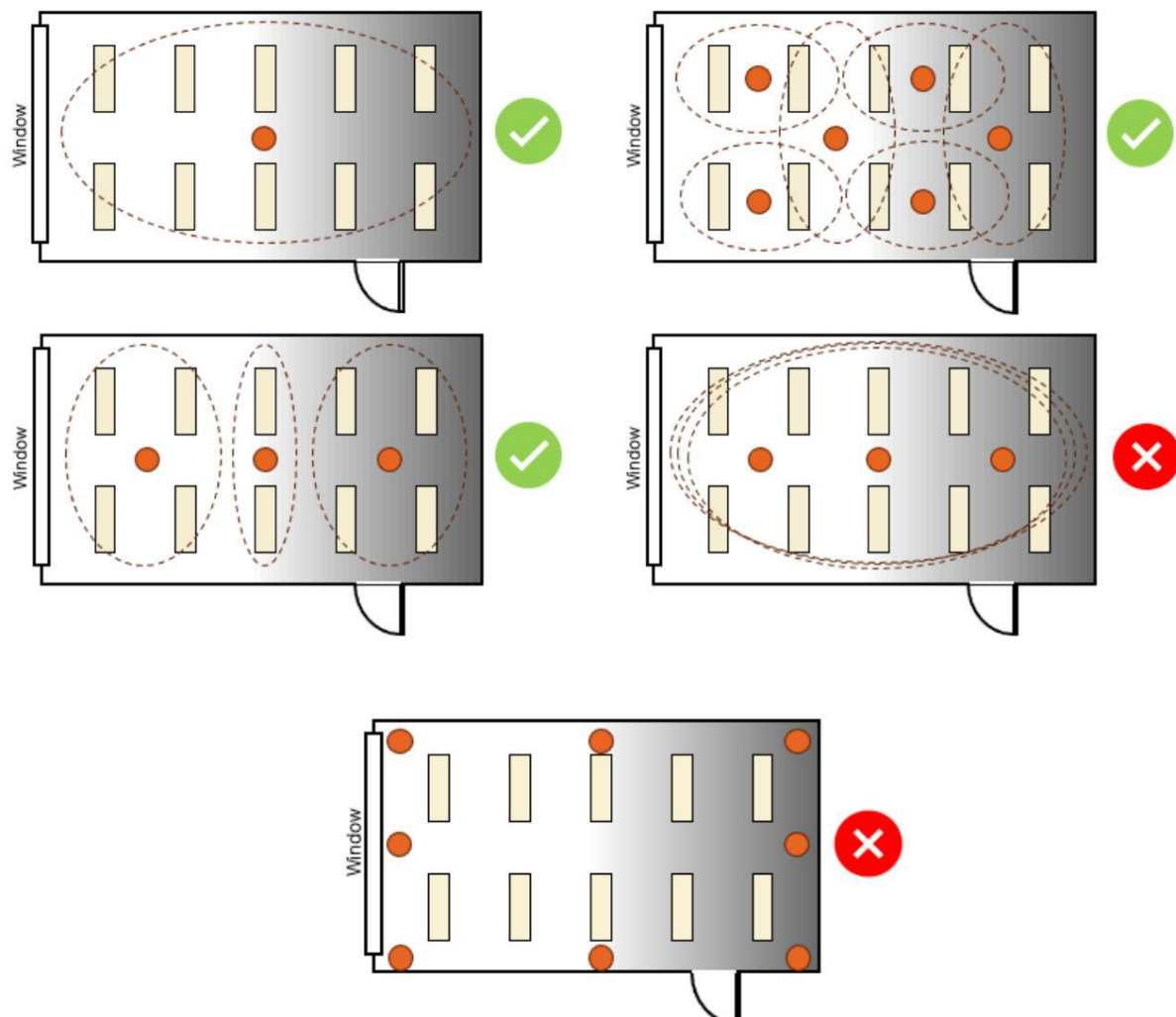

Hiérarchie de contrôle

La hiérarchie de contrôle permet au contrôle manuel de l'éclairage et au contrôle automatique de l'éclairage de fonctionner ensemble.

Le contrôle manuel désigne toute action physique, comme sélectionner une scène en appuyant sur l'icône de scène dans l'application, appuyer sur un interrupteur, un bouton-poussoir ou régler une commande rotative. Le contrôle automatisé désigne, par exemple, les commandes générées par des capteurs de présence et des minuteries. Chaque action de contrôle a une priorité spécifique ; si plusieurs commandes sont actives simultanément sur le même luminaire, la priorité la plus élevée sera appliquée. Pour les interrupteurs, il est également possible de définir le niveau de priorité de chaque action si la fonction de priorité des commandes est utilisée (voir la section « Interrupteurs » pour plus d'informations).

Lorsque le contrôle de priorité active le plus élevé est supprimé, le luminaire passe à la priorité active la plus élevée suivante.

Si la hiérarchie est vide, le luminaire s'éteindra.

Niveaux de priorité (du plus élevé au plus bas)

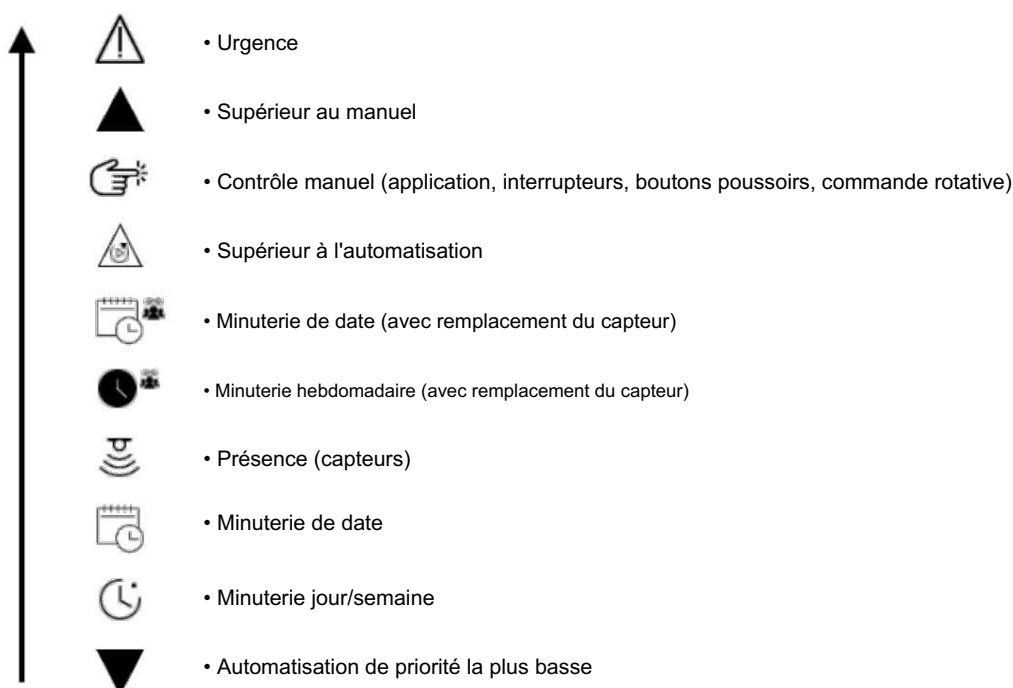

Les luminaires réagissent aux commandes de priorité la plus élevée qui les affectent, même si des commandes de priorité inférieure sont également actives et affectent simultanément les mêmes luminaires.

Une commande de priorité supérieure avec un niveau de gradation inférieur remplacera toujours une commande de priorité inférieure avec un niveau de gradation plus élevé.

Les commandes de même niveau de priorité sont exécutées par ordre de priorité. Si plusieurs capteurs affectent simultanément le niveau de gradation d'un même luminaire, le niveau de gradation le plus élevé prévaut.

Descriptions des niveaux de priorité

Urgence

Ce niveau de priorité le plus élevé remplace tout autre contrôle des luminaires sélectionnés dans une scène définie. Malgré son nom, il n'est pas destiné à l'éclairage de secours classique ! Il s'agit plutôt d'une « commande prioritaire ». Si les luminaires sont contrôlés à ce niveau de priorité, aucune autre commande, quel que soit le niveau de priorité, n'aura d'effet sur eux tant que la commande prioritaire d'urgence reste active.

Supérieur au manuel

Les commandes actives à ce niveau seront prioritaires sur les commandes de niveau inférieur. Ce niveau de priorité peut, par exemple, être attribué à un déclencheur provenant de la fermeture d'un contact de relais dans un système de gestion technique de bâtiment en cas d'urgence. Ce niveau de priorité peut également être requis si vous intégrez Casambi à un système DALI et que vous souhaitez que les commandes de ce système remplacent les commandes manuelles éventuellement utilisées dans le réseau Casambi.

Il convient de noter qu'en utilisant l'option de commutateur de priorité Contrôles, les commutateurs peuvent être configurés pour déclencher des actions à ce niveau de priorité, même si un commutateur est normalement classé comme une action « manuelle » (c'est-à-dire physique).

Contrôle manuel

Il s'agit de la priorité de contrôle par défaut pour tout élément du système Casambi qui est activé manuellement (c'est-à-dire physiquement), comme appuyer sur un bouton physique ou déclencher une scène à partir d'une icône de scène dans l'application Casambi.

Le contrôle manuel peut être configuré pour se désactiver automatiquement après une durée définie ou rester actif indéfiniment sur les luminaires concernés. Des temporisations configurables peuvent être attribuées pour les périodes de jour et de nuit de chaque jour de la semaine (voir la section Options de contrôle pour plus d'informations).

Appuyez sur l'icône du bouton @ dans l'application pour supprimer manuellement le contrôle manuel actif de tous les luminaires d'un réseau ou d'un groupe spécifique de luminaires.

Plus élevé que l'automatisation

Les commandes actives à ce niveau seront prioritaires sur toutes les commandes d'automatisation (c'est-à-dire toutes les commandes de niveau de priorité inférieur provenant de n'importe quelle minuterie, capteurs ou commandes manuelles provenant de commutateurs configurés pour se déclencher au niveau d'automatisation de priorité la plus basse).

Minuterie de date (avec remplacement du capteur)

Cette minuterie a la même description qu'une minuterie de date (voir ci-dessous), mais son niveau de priorité est augmenté par l'activation de la fonction de neutralisation de présence. Elle affecte donc les luminaires même s'ils sont également contrôlés par un détecteur de mouvement (présence). Cela peut être utilisé, par exemple, pour empêcher les détecteurs d'activer les luminaires à une date et une heure précises.

Minuterie jour/semaine (avec remplacement du capteur)

Cette minuterie a la même description qu'une minuterie Jour/Semaine (voir ci-dessous), mais son niveau de priorité est augmenté par l'activation de la fonction de neutralisation de présence. Elle affecte donc les luminaires même s'ils sont également contrôlés par un détecteur de mouvement (Présence). Cela peut être utilisé, par exemple, pour empêcher les détecteurs d'activer les luminaires à une heure précise de la journée.

Présence (capteurs)

Les commandes déclenchées par des capteurs de mouvement affecteront les luminaires définis, sauf si une commande de priorité supérieure est déjà actif pour ces luminaires.

En mode Présence/Absence, la scène d'absence reste considérée comme active par le système, avec le niveau de priorité « Présence » dans la hiérarchie de contrôle. Si une commande de priorité inférieure, telle qu'une minuterie Jour/Semaine, est requise pour affecter les luminaires, l'option « Délai d'absence » doit également être configurée pour garantir la désactivation de la scène d'absence active après le délai défini et permettre le contrôle par des commandes de priorité inférieure.

Si plusieurs capteurs sont déclenchés et configurés pour affecter le même luminaire mais à des niveaux de gradation différents, le luminaire sera réglé sur le plus élevé de ces niveaux.

Le temps de persistance du capteur détermine la durée pendant laquelle la scène déclenchée restera active une fois que le mouvement n'est plus détecté. Lorsque le temps de maintien expire, les luminaires associés passent à la commande de priorité active la plus élevée qui les affecte, à la scène d'absence configurée (si la fonction Présence/Absence a été sélectionnée pour le capteur), ou s'éteignent s'il n'y a pas d'autres commandes actives affectant les luminaires.

Notez que les commutateurs peuvent également être configurés pour imiter la fonctionnalité du capteur et peuvent donc également fonctionner au niveau de présence de la hiérarchie de contrôle.

Date et heure

Les minuteries configurées pour une date spécifique ont une priorité plus élevée que les minuteries Jour/Semaine puisque la date peut tomber sur un jour différent de la semaine chaque année.

Minuterie jour/semaine

Il s'agit du type de minuterie configurable ayant la priorité la plus basse. L'activation/désactivation est définie en fonction des jours de la semaine, des heures de la journée et/ou des heures de lever et de coucher du soleil (si la localisation est activée sur votre réseau). Une minuterie configurée avec cette priorité pourrait, par exemple, simplement allumer les lumières à faible intensité le matin avant l'arrivée des employés au bureau. À leur arrivée, les lumières sont alors contrôlées par des commandes de priorité supérieure provenant de détecteurs de mouvement et/ou d'interrupteurs.

Automatisation de priorité la plus basse

Les commandes attribuées à ce niveau de hiérarchie sont le type de commande le moins important et peuvent être remplacées par tout autre type de commande dans la hiérarchie de contrôle.

Conseil : pour faciliter les tests lors de la mise en service, la hiérarchie de contrôle du réseau peut être réinitialisée (c'est-à-dire que toutes les commandes actives actuelles peuvent être désactivées) en sélectionnant Plus > Configuration du réseau > Configurer tous les luminaires > Redémarrer le réseau.

Indicateurs du niveau hiérarchique affectant actuellement un luminaire

Pour certains types de commandes de hiérarchie de contrôle, les luminaires indiqueront la commande de priorité la plus élevée les affectant sous la forme d'une petite icône supplémentaire en haut à droite de chaque icône de luminaire visible dans la vue de l'onglet Luminaires.



- Une commande prioritaire d'urgence affecte le luminaire.



- Une commande supérieure à la commande manuelle affecte le luminaire.



- Un (ou plusieurs) capteurs affectent actuellement le luminaire.



- Une minuterie affecte actuellement le luminaire. Notez que cela indique simplement qu'une minuterie, correspondant à l'un des quatre niveaux de priorité possibles, affecte le luminaire !

- Commandes de hiérarchie actuellement sans aucune indication supplémentaire :
 - o Contrôle manuel.
 - o Supérieur à l'automatisation.
 - o Automatisation de niveau le plus bas.
 - o Aucune commande active n'affecte le luminaire.

Réseaux Évolution et Classique

Pour profiter d'un réseau Evolution, vos appareils compatibles Casambi doivent être compatibles avec le micrologiciel Evolution. Les appareils compatibles Evolution affichent la mention « Evolution » ou « Classic » à côté du numéro de version du micrologiciel dans la liste des appareils à proximité. Si seul le numéro de micrologiciel est affiché, l'appareil ne peut être utilisé que sur un réseau Classic.

Les appareils adaptés aux deux types de réseau (c'est-à-dire ceux qui affichent du texte ET le numéro du firmware) peuvent être modifiés du firmware Classic au firmware Evolution et vice-versa.

En plus de toutes les fonctionnalités des réseaux Classic, les fonctionnalités ci-dessous sont disponibles uniquement avec les réseaux Evolution :

- Jusqu'à 250 appareils Casambi peuvent être utilisés dans un réseau Evolution (jusqu'à 127 avec les réseaux Classic).
 - Le mode réseau choisi affecte les capacités de données du réseau et le nombre optimal d'appareils pris en charge pour un fonctionnement fiable. Les projets ayant des exigences spécifiques, il est impossible de fixer des limites spécifiques. Par exemple, l'utilisation de capteurs dans un réseau consomme davantage de données.
plutôt que d'utiliser uniquement des interrupteurs. Le contrôle de la lumière du jour en boucle fermée consomme davantage de données que le contrôle en boucle ouverte. L'obtention de données D4i à partir de pilotes DALI dans un réseau Casambi consomme des ressources réseau importantes.
- Des fonctionnalités supplémentaires sont visibles via une connexion à distance, ce qui simplifie plus que jamais la phase de mise en service et d'assistance technique. Les conditions de l'unité (par exemple, surchauffe, échec de configuration, pilote manquant, etc.) ainsi que son niveau de priorité dans la hiérarchie de contrôle sont désormais transmises via le réseau maillé.
- Prise en charge de produits supplémentaires :
 - Divers dispositifs à bouton-poussoir DALI et DALI2
 - Capteurs de présence et capteurs de lux alimentés par batterie compatibles Casambi
 - Capteur de présence/lumière du jour sans fil d'EnOcean
 - Support D4i (la disponibilité des données est en développement continu)
- Prise en charge du contrôle des couleurs XY et XY, TW pour les luminaires basés sur DALI8.
- Les paramètres de partage incluent davantage d'options. Les options supplémentaires pour les utilisateurs d'Evolution sont :
 - UTILISATEUR
 - DIRECTEUR
 - ADMINISTRATEUR
- Un onglet Performances et sécurité a été ajouté. Pour plus d'informations, consultez la section Performances et sécurité.
Section Sécurité de ce guide d'utilisation.
- Mode d'urgence pour la commutation intelligente. Pour plus d'informations, consultez la section « Commutation intelligente » de ce document.
guide d'utilisation.

Le développement continu signifie que des fonctionnalités et fonctionnalités supplémentaires « Evolution uniquement » seront ajoutées au fil du temps.

Le firmware Classic est en mode maintenance et ne recevra que des corrections de bugs. Aucune nouvelle fonctionnalité ne sera développée pour Classic.

Modification du micrologiciel de l'appareil (Evolution <> Classic)

Un appareil doit afficher la mention « Classic » ou « Evolution » à côté de son numéro de version de firmware dans la liste des appareils à proximité. Si seul le numéro de firmware est affiché, l'appareil ne peut être utilisé que sur un réseau « Classic ».

Pour mettre à niveau un appareil Classic vers le micrologiciel Evolution :

1. Assurez-vous que l'appareil n'est pas couplé.
2. Sélectionnez l'appareil dans la liste des appareils à proximité, puis choisissez **Passer au micrologiciel Evolution** du menu.
3. Sélectionnez DÉMARRER lorsque vous y êtes invité.
4. L'appareil mis à jour peut désormais être associé à un réseau Evolution.

Pour changer le firmware d'un appareil Evolution vers le firmware Classic :

1. Assurez-vous que l'appareil n'est pas couplé.
2. Sélectionnez l'appareil dans la liste Appareils à proximité, puis choisissez **Passer au micrologiciel classique** dans le menu.
3. Sélectionnez DÉMARRER lorsque vous y êtes invité.
4. L'appareil mis à jour peut désormais être associé à un réseau Classic.

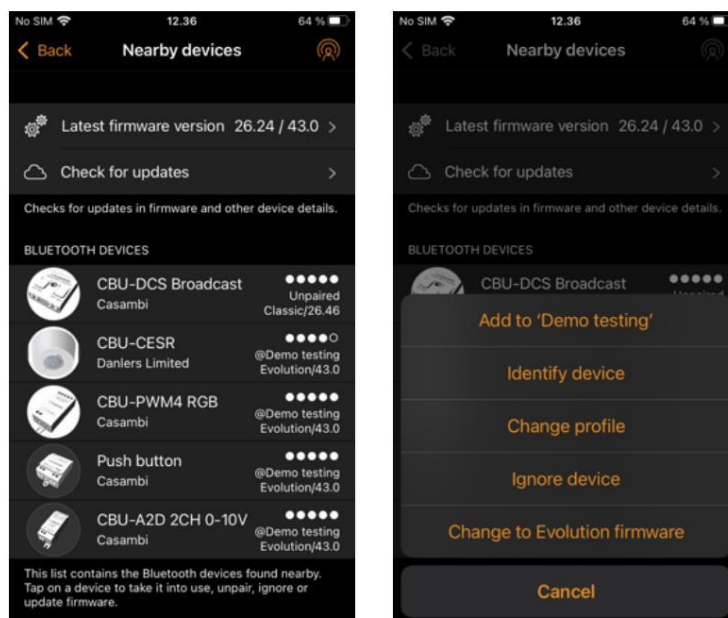

Modifier le profil d'un appareil

L'une des caractéristiques de nombreux appareils Casambi est la possibilité de configurer un même matériel physique sans fil pour offrir différentes fonctionnalités selon le matériel auquel il est connecté. Par exemple, un CBU-PWM4 peut contrôler jusqu'à 4 canaux distincts d'une bande LED (« 1 canal dim », « 2 canaux dim », « RGB », « TW », etc.).

Les appareils provenant directement de Casambi ou de nos partenaires de l'écosystème disposent des profils appropriés préconfigurés. Si nécessaire, les profils standard peuvent être modifiés via l'application Casambi.

Il existe deux manières de modifier le profil d'un appareil.

1. Directement depuis les propriétés d'un appareil déjà couplé à un réseau sur lequel vous disposez des droits d'administrateur ou de gestionnaire :

- a) Ouvrez les propriétés des appareils et sélectionnez Modèle.
- b) Choisissez l'option **Modifier le profil** (si disponible) et sélectionnez le profil correct dans la liste affichée.

2. Pour un appareil non couplé affiché dans l'onglet Plus, liste des appareils à proximité :

- a) Sélectionnez l'appareil dans la liste
- b) Choisissez l'option **Modifier le profil** (si disponible) et sélectionnez le profil correct dans la liste affichée.

Remarque : Si l'option « Modifier le profil » n'est pas disponible, cela signifie que le fabricant de l'appareil compatible Casambi a déterminé que le profil ne peut pas être modifié ou qu'aucun autre profil n'est disponible. Si vous pensez qu'un changement de profil est possible ou si le profil souhaité n'est pas répertorié, veuillez contacter le partenaire/revendeur à valeur ajoutée Casambi qui a fourni l'appareil Casambi.

Exemple de quelques profils disponibles pour le CBU-PWM4 :



Textes d'erreur dans la vue Appareils à proximité

Vous pouvez voir le nom du réseau affiché en texte rouge ou violet dans la vue Appareils à proximité, lorsqu'un certain une erreur se produit :

Texte rouge

Signification : La configuration d'une unité indique qu'elle se trouve dans un réseau, mais l'appareil n'est pas reconnu dans la configuration réseau.

Correction : dissocier et réassocier au réseau.

Texte violet

Signification : ID d'unité dupliqué. Ce problème peut se produire si plusieurs personnes tentent simultanément d'appairer des appareils au même réseau.

Correction : dissociez tous les appareils affichant du texte violet et réassociez-les au réseau.

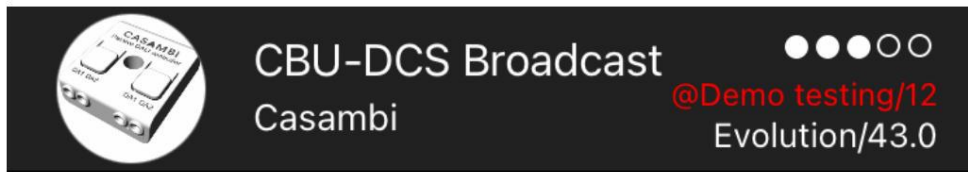

Synchronisation de l'heure

Si l'alimentation de tous les appareils Casambi d'un réseau est coupée, les informations horaires seront également perdues. L'application doit être reconnectée au réseau pour que les informations horaires soient réinjectées dans les appareils.

Si un seul appareil compatible Casambi reste alimenté, il conservera les informations temporelles et les « réensemencera » automatiquement sur les autres appareils du réseau, lorsque l'alimentation leur sera rétablie.

Si aucune application n'est connectée au réseau, l'heure peut varier légèrement sur de longues périodes en raison des tolérances normales des composants électroniques. Il est recommandé de reconnecter régulièrement l'application au réseau (par exemple, tous les six mois) afin d'actualiser l'heure sur tous les appareils.

L'heure sera resynchronisée lorsqu'un appareil mobile exécutant l'application et avec une connexion Internet est connecté au réseau, quels que soient les droits d'accès au réseau (utilisateur, gestionnaire ou administrateur).

Problèmes de communication

Les appareils mobiles de différents fabricants utilisent la technologie Bluetooth de différentes manières. Cela peut entraîner des différences de performances et parfois des problèmes de communication.

Si les appareils compatibles Casambi ou l'application Casambi ne semblent pas réagir comme prévu, essayez une (ou plusieurs) des actions suivantes :

- Assurez-vous que Bluetooth est activé sur votre appareil mobile
- Mettez votre appareil mobile en mode avion pendant 15 secondes
- Éteignez et rallumez le Bluetooth de votre appareil mobile
- Éteignez et rallumez le Wi-Fi de votre appareil mobile
- Fermez puis rouvrez l'application Casambi
- Redémarrez votre appareil mobile

Apple Watch

L'application Casambi pour Apple Watch permet un contrôle limité de votre réseau Casambi. Les options disponibles vous permettent de contrôler tous les luminaires, toutes les scènes et trois scènes favorites.

Favoris

Les trois scènes favorites peuvent être de n'importe quel type. L'app Apple Watch sélectionne automatiquement les trois premières scènes dans l'onglet « Scènes » de votre app iPhone. Les trois scènes que vous souhaitez utiliser comme favorites doivent donc être déplacées en haut de la page « Scènes » de votre app iPhone.

Notez également que les noms des scènes ne sont pas visibles sur l'Apple Watch. Il est donc recommandé de définir une couleur différente pour chacune d'elles afin de les identifier individuellement. Voir les exemples ci-dessous.

Réseaux

Vous pouvez passer à un autre réseau en sélectionnant l'option Réseau en haut à gauche de l'application.

Remarque : Il n'est pas possible de se connecter à un réseau avec l'application Apple Watch. Le réseau que vous souhaitez utiliser doit être déjà accessible via l'application Casambi de votre iPhone pour être utilisé par l'application Apple Watch.



Contrôle de scène

La scène actuellement contrôlée peut être identifiée par un cercle gris autour de l'icône de scène.

Comme l'application iPhone Casambi, les scènes sont mises en évidence lorsqu'elles sont actives et atténuées lorsqu'elles sont inactives.

Une scène active peut être contrôlée de deux manières : avec la couronne numérique (sur le côté de l'Apple Watch) ou avec les icônes plus et moins de l'application Apple Watch. Lorsque vous utilisez les icônes plus et moins de l'application Apple Watch, vous ne pouvez les sélectionner (appuyer) que de manière répétée. Il est impossible de maintenir les icônes plus ou moins enfoncées, car cela activerait automatiquement une autre fonctionnalité de l'Apple Watch. Ce phénomène est inévitable, car il fait partie intégrante du système d'exploitation de l'Apple Watch.

Le niveau de gradation de la scène apparaîtra dans la barre de gradation en bas de l'écran.

Notez que la sélection d'une scène active parmi vos favoris la désactivera automatiquement.

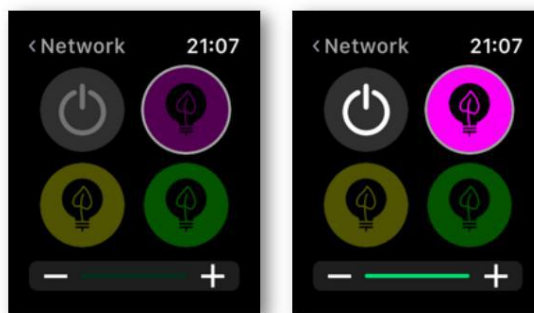

Liste des scènes

Appuyez sur le centre de l'écran pendant une seconde pour ouvrir l'option « Scènes ». Sélectionnez-la pour accéder à la liste des scènes.

Utilisez la couronne numérique pour faire défiler la liste des scènes . Sélectionner une scène dans la liste active automatiquement la scène et ouvre sa page.

Remarque : les scènes cachées sont également visibles dans la liste des scènes.

Une fois sur la page « Scènes » , vous pouvez activer et désactiver la scène en sélectionnant l'icône de scène au centre de l'écran. L'icône de scène s'illuminera ou s'assombriera selon qu'elle est active ou non, comme dans l'application iPhone Casambi.

Le niveau de luminosité de la scène peut être modifié à l'aide de la couronne numérique ou des icônes plus et moins, comme pour les scènes préférées.

CASAMBI