

# Ktribe F3 Outdoor

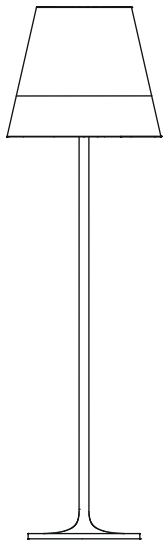

FLOS

Design Philippe Starck, 2007

## IT

### ISTRUZIONI DI INSTALLAZIONE ED IMPIEGO

#### ATTENZIONE!

La sicurezza dell'apparecchio è garantita solo rispettando queste istruzioni sia in fase di installazione che di impiego; è pertanto necessario conservarle.

#### AVVERTENZE:

- All'atto dell'installazione ed ogni volta che si interviene sull'apparecchio, assicurarsi che sia stata tolta la tensione di alimentazione;
- L'apparecchio non può essere in alcun modo modificato o manomesso, ogni modifica ne può compromettere la sicurezza rendendo lo stesso pericoloso. FLOS declina ogni responsabilità per i prodotti modificati.
- Il simbolo  riportato sull'apparecchio indica la necessità di utilizzare lampade di tipo autoprotetto.
- Se il cavo flessibile si danneggia, deve essere sostituito da FLOS o da personale qualificato al fine di evitare pericoli.
- **ATTENZIONE: RISCHIO ELETTRICO** Mantenere l'apparecchio distanziato almeno 5 metri da piscine, bagni termali e similari. Assicurarsi che le spine di collegamento e le prese siano poste in luoghi asciutti e non in luoghi dove si possa accumulare acqua. Collegare l'apparecchio ad un'alimentazione protetta con interruttore differenziale ad alta sensibilità.
- Il simbolo  riportato sull'apparecchio indica che il prodotto deve essere smaltito in modo differenziato dai rifiuti urbani.

### ISTRUZIONI PER LA PULIZIA DELL'APPARECCHIO

- Per la pulizia dell'apparecchio utilizzare esclusivamente un panno morbido eventualmente inumidito con acqua e sapone.
- **Attenzione:** non utilizzare alcool o solventi.

## EN

### INSTRUCTION FOR CORRECT INSTALLATION AND USE

#### WARNING!

The safety of this fitting can only be guaranteed if these instructions are observed, during both installation and use. Please retain these instructions safely.

#### REMARKS:

- When installing and whenever acting on the appliance, ensure that the power supply has been switched off.
- The appliance may in no way be modified or tampered with, any modification may compromise safety causing the appliance to become dangerous. FLOS declines all responsibility for products that are modified.
- The symbol  marked on the appliance indicates the need to use self-protected bulbs.
- Should the external trailing cable get damaged, it must be replaced by FLOS or by qualified personnel in order to avoid any danger.
- **WARNING: ELECTRICAL HAZARD** Keep the device at a distance of at least 5 metres from swimming pools, thermal baths and similar. Ensure that the connecting plugs and sockets are located in dry areas and not in areas where water may accumulate. Connect the device to an electrical supply protected by a high sensitivity Residual Current Device
- The symbol  shown on the device indicates that the product must be thrown out in a different manner than with the urban wastes.

### CLEANING INSTRUCTIONS

- Use only a soft cloth to clean the appliance, dampened with water and soap or mild cleanser if needed for resistant dirt.
- **Warning:** do not use alcohol or other solvents.



## DE

### INSTALLATION - UND GEBRAUCHSANWEISUNGEN

#### ACHTUNG!

Wir garantieren nur dann für die Sicherheit der Leuchte, wenn diese Anweisungen sowohl bei der Installation als auch beim Gebrauch genau beachtet werden. Es ist daher ratsam, sie aufzubewahren.

#### BEMERKUNGEN:

- Bei der Installation und bei Eingriffen an der Leuchte ist sicherzustellen, daß die Anlage vom Netz abgeschaltet ist.
- Der Apparat darf auf keinen Fall veraendert oder unerlaubt geoeffnet werden, jede Veraenderung desselben kann die Sicherheit in Frage stellen und somit gefaehrlich werden. FLOS lehnt jede Verantwortung fuer unsachgemaess behandelte Produkte ab.
- Das auf der Leuchte wiedergegebene Symbol  zeigt an, dass Glühbirnen des selbstschützenden Typs zu benutzen sind.
- Falls das flexible äußere Kabel beschädigt wird, muß es von FLOS oder von qualifiziertem Personal ersetzt werden, um Gefahren zu vermeiden.
- **ACHTUNG: STROMSCHLAGEFAHR** Halten Sie zwischen dem Gerät und Swimmingpools, Thermalbädern und ähnlichen Einrichtungen einen Abstand von mindestens 5 Metern ein. Vergewissern Sie sich, dass die Buchsen und Steckdosen in trockenen Bereichen angebracht sind, und nicht an Stellen, an denen sich Wasser ansammeln kann. Schließen Sie das Gerät an ein Stromnetz an, das durch einen hochempfindlichen Differenzialschalter geschützt ist.
- Das auf dem Gerät wiedergegebene Symbol  zeigt an, dass das Produkt getrennt vom Stadtmüll entsorgt werden muss.

### REINIGUNGSVORSCHRIFTEN

- Bei der Reinigung der Leuchte darf man ausschließlich weiche Tücher verwenden. Eventuell kann man diese mit Wasser und Seife oder mit einem neutralen Reinigungsmittel anfeuchten.
- **Achtung:** Weder Alkohol noch Lösungsmittel verwenden.

## FR

### INSTRUCTIONS D'INSTALLATION ET D'EMPLOI

#### ATTENTION!

La sûreté de cet appareil est garantie uniquement si l'on respecte ces instructions soit en phase d'installation soit pendant l'utilisation; il faut donc les conserver.

#### NOTICES:

- Au moment de l'installation et chaque fois que l'on intervient sur l'appareil, s'assurer que la tension d'alimentation ait été coupée.
- L'appareil ne peut être modifié ou altéré de quelque manière que ce soit, toute modification peut compromettre la sécurité de celui-ci en le rendant dangereux. FLOS décline toute responsabilité pour les produits modifiés.
- Le symbole  reporté sur l'appareil indique la nécessité d'utiliser des ampoules de type "auto-protégé".
- Si le cordon flexible externe est endommagé, il doit être remplacé par FLOS ou par le personnel qualifié afin d'éviter des dangers.
- **ATTENTION: RISQUE D'ÉLECTROCUTION** Maintenir l'appareil à au moins 5 mètres de piscines, thermes, etc. S'assurer que les prises de connexion et les fiches se trouvent dans des lieux secs et non pas dans des lieux où l'eau peut s'accumuler. Raccorder l'appareil à une alimentation protégée d'un interrupteur différentiel de haute sensibilité.
- Le symbole  montré sur l'appareil indique que le produit doit être éliminé d'une autre façon que celle avec les déchets urbains.

### INSTRUCTIONS POUR LE NETTOYAGE



- Pour le nettoyage de l'appareil utiliser exclusivement un chiffon doux, humecté si nécessaire, avec de l'eau et du savon ou avec un détergent neutre pour les salissures les plus tenaces.
- **Attention:** ne pas utiliser d'alcool ou solvants.

## INSTRUCCIONES DE INSTALACIÓN Y DE USO

## ¡ATENCIÓN!

La seguridad del aparato sólo puede garantizarse con la condición de que se respeten las siguientes instrucciones, tanto en la fase de instalación como de uso, por lo cual se recomienda conservarlas.

## ADVERTENCIA:

- Para efectuar la instalación, y toda vez que se efectúe alguna operación en el aparato, asegurarse de haber cortado la corriente eléctrica.
- El aparato no puede ser en ningún caso modificado o forzado, cualquier modificación puede comprometer la seguridad haciéndolo peligroso. FLOS declina cualquier responsabilidad por los productos modificados.
- El símbolo  marcado en el aparato indica la necesidad de utilizar bombillas de tipo autoprotegido.
- Si le cordon flexible externe est endommagé, il doit être remplacé par FLOS ou par le personnel qualifié afin d'éviter des dangers.
- **ATENCIÓN: RIESGO ELÉCTRICO** Mantener el aparato a una distancia mínima de 5 metros de piscinas, baños termales y similares. Asegurarse de que las clavijas de conexión y las tomas se encuentren en lugares secos y en los que no se pueda acumular agua. Conectar el aparato a una fuente de alimentación protegida con interruptor diferencial de alta sensibilidad.
- El símbolo  que aparece en el aparato indica que el producto debe ser eliminado en modo diferenciado del resto de los desechos urbanos.

## INSTRUCCIONES PARA LIMPIAR EL APARATO



- Para la limpieza del aparato, utilizar exclusivamente un paño suave. En caso de suciedad más resistente, humedecer el paño con agua y jabón o un detergente neutro.
- **Advertencia:** no emplear alcohol ni disolventes.

## INSTRUÇÕES INSTALAÇÃO E USO

## ATENÇÃO!

A segurança do aparelho é garantida somente se respeitarmos as instruções tanto na fase de instalação como na de uso; portanto é necessário conservar tais instruções.

## ADVERTÊNCIA:

- Para efectuar a instalação, y toda vez que se efectúe alguna operación en el aparato, asegurarse de haber cortado la corriente eléctrica.
- De forma alguma o aparelho deve ser modificado ou alterado, toda e qualquer modificação pode comprometer a segurança tornando o aparelho perigoso. FLOS declina toda e qualquer responsabilidade pelos produtos modificados.
- O símbolo  indicado no aparelho indica a necessidade de utilizar lâmpadas com blindagem externa.
- Se o cabo flexível está danificado, deve ser substituído pela FLOS ou por pessoal qualificado para evitar qualquer perigo.
- **ATENÇÃO: RISCO ELÉCTRICO:** Manter o aparelho a uma distância de, pelo menos, 5 metros de piscinas, estâncias termais e similares. Certificar-se de que a ficha de alimentação e a tomada são colocadas em locais secos e não em locais onde se possa acumular água. Ligar o aparelho a uma tomada protegida com interruptor diferencial de alta sensibilidade.
- O símbolo  indicado no aparelho indica que o produto deve ser eliminado de forma diferenciada em relação ao lixo urbano.

## INSTRUÇÕES PARA A LIMPEZA DO APARELHO



- Para limpeza do aparelho utilizar exclusivamente um tecido macio eventualmente úmido com água e sabão ou detergente neutro para a sujeira mais difícil.
- **Atenção:** não utilizar álcool ou solventes.

## ИНСТРУКЦИИ ПО МОНТАЖУ И ПРИМЕНЕНИЮ

## ВНИМАНИЕ!

Надёжность устройства гарантируется только при соблюдении данных инструкций, как в фазе монтажа, так и при применении, поэтому необходимо обеспечить их сохранность.

## ПРЕДУПРЕЖДЕНИЯ:

- В момент установки и каждый раз при проведении работ с устройством, убедиться в снятии напряжения питания.
- Устройство не может изменяться или разбираться, любые изменения могут нарушить надёжность, делая его опасным. FLOS не несёт ответственность за изменённую продукцию.
- Обозначение  приведённое на устройстве, указывает на необходимость использования самозащищаемых лампочек.
- При повреждении гибкого кабеля он должен быть заменён FLOS или квалифицированным персоналом в целях предотвращения опасности.
- **Внимание! Опасность поражения электрическим током!** Запрещено использовать устройство ближе чем в 5 метрах от бассейнов, термальных и иных ванн. Убедиться, что вилка соединения и розетка расположены в сухом месте, где не будет скапливаться вода. Подключить устройство к питанию через дифференциальное устройство защитного отключения высокой чувствительности.
- Символ  приведённый на устройстве, указывает на то, что данная продукция должна быть переработана отдельно от городских отходов.

## ИНСТРУКЦИИ ПО ОЧИСТКЕ УСТРОЙСТВА



- Для очистки устройства использовать только мягкую тряпку, смоченную водой с мылом или нейтральным моющим средством для наиболее стойких загрязнений.
- **Внимание:** Не использовать спирт или другие растворители.

## 取り付けおよびご使用方法

## 注意！

照明器具の安全性はこの取扱い説明書に従って設置及び使用される場合にのみ保証されるものです。ですから、必ず取扱い説明書を保管してください。

## 留意

- 器具組み立て時及び何らかの作業を行う場合（ランプやヒューズ交換等）、必ず器具の電源を切った状態で行って下さい。
- いかなる場合にも器具に手を施したり、改造したりしないで下さい。器具の改造は、安全な器具を危険な物へと変える危険性があります。改造された器具に関して、FLOSは一切の事故責任を負いません。
- 器具上の表示  は、破損防止形または飛散防止形の電球の使用を表します。
- 可とうケーブルが損傷した場合、危険防止のため、必ずFLOS社または有資格者にケーブルの交換を依頼してください。
- 警告：感電の可能性があるので：プール、温泉、もしくはそれに準ずる場所から少なくとも5メートル、器具との距離を保ってください。
- 接続プラグとコンセントが乾いた水の溜まっていない場所に置かれているか確認して下さい。
- 高感度の残留電流デバイスで保護されている電源に器具を接続してください。
- 器具上のマーク  はこの製品が一般ゴミと区別して廃棄される必要があることを示す物です。

器具の清掃には、柔らかい布を使用してください。



- 落ちにくい汚れは、柔らかい布を石鹸水または薄めた中性洗剤に浸し、十分に絞ってから拭き取ってください。
- 注意：アルコールや溶剤などは使用しないでください。

## 正确安装指南和使用说明

## 警告！

只有在安装阶段和使用期间遵守这份说明书的要求，才能保证设备的安全。因此请妥善保管此说明书。

## 注意事项：

- 在每次灯具安装及操作时，必须确保电源已被断开。
- 不得以任何方式更改或擅自拆卸灯具，任何更改都可能危害到安全，并引发危险。如因修改导致产品出现问题，FLOS拒绝承担任何责任。
- 如果外部拖线电缆损坏，必须要由FLOS人员或专业人员对其进行更换以避免危险的发生。
- 灯具上的符号  标明有必要使用自动保护类灯泡。
- 注意：電氣風險 使本產品距離游泳池、溫泉浴場等至少 5 米。確保連接插頭和插座放置在乾燥的地方（最低 IP55），而不是會積水的地方。將設備連接到由高靈敏度差動開關保護的電源。
- 灯具上标有  符号，表明产品废品的处理方式与普通城市垃圾的处理方式不同。

## 灯具清洗说明



- 清理装置时，只能使用“微纤维”材料的抹布进行。
- 警告：不得使用酒精或溶剂。

## لامعتسلاو بيكرتلاب ةّصاخ ناداشرا

## !هينبت!

لا يمكن ضمان سلامة هذا التركيب إلا إذا روعبت هذه التعليمات أثناء التركيب والاستعمال. يرجى حفظ تعليمات السلامة هذه.

## ملاحظات:

- عند التركيب وعند العمل في الجهاز، تأكد من أن امدادات الطاقة مغلقة.
- لا يجوز بأي حال من الأحوال تعديل الجهاز أو التلاعب فيه. إن أي تعديل قد يعرض السلامة للخطر وقد يجعل الجهاز ذاته خطيرا. لا تتحمل شركة فلوس FLOS أي مسؤولية تجاه المنتجات التي يتم تعديلها.
- في حالة إصابة الكابل الخارجي بضرر، يجب أن تستبدله فلوس FLOS أو الموظفون المؤهلين لتجنب أي خطر.
- العلامة  الموجودة على الجهاز تشير إلى ضرورة استعمال مصابيح ذات الوقاية الذاتية.
- تنبيه: مخاطر كهربائية احتفظ بالجهاز على بعد 5 أمتار على الأقل من حمامات السباحة والحمامات الحرارية وما شابه. تأكد من وضع مقاييس التوصيل والمآخذ في أماكن جافة (على الأقل IP55) وليس في الأماكن التي يمكن أن تتراكم فيها المياه. قم بتوصيل الجهاز بمصدر طاقة محمي بمفتاح تفاضلي عالي الحساسية.
- الرمز  الموجود على الجهاز يشير إلى أنه يجب التخلص من الجهاز بصورة مختلفة عن طريقة التخلص من النفايات الحضرية.

## تعليمات التنظيف

- تنظيف الجهاز، لا تستعمل سوى قطعة قماش من تةبادلا دوم أو لوحكلا لامعتسلا مدع:هينبت. ديدشلاابة.
- تحذير: لا تستعمل الكحول أو مذيبيات أخرى.

Fig. 1

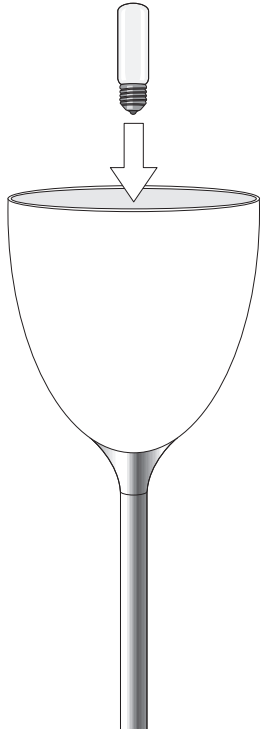

8

Fig. 2

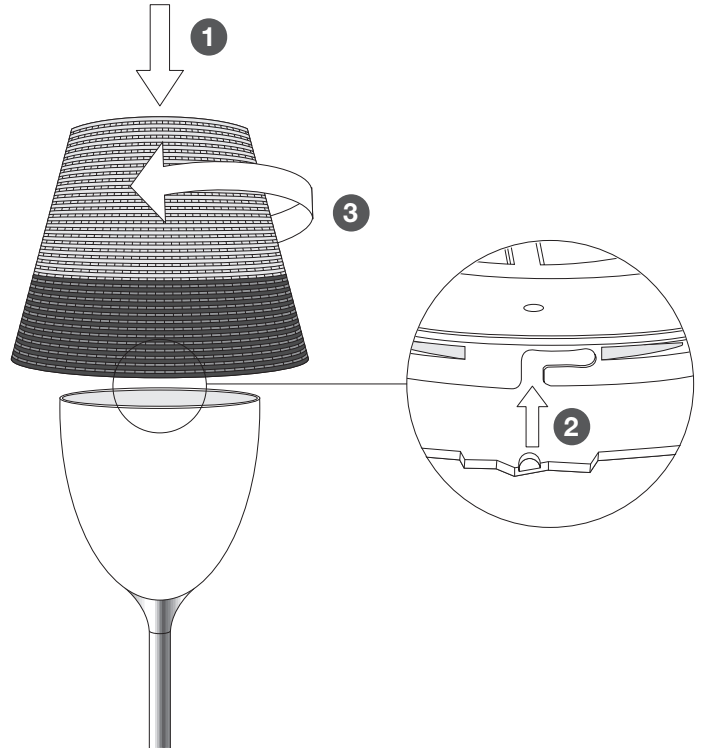

9

## IT DATI TECNICI

Lampada incandescente ad alogeni MAX 230W attacco E27 tipo HSGS.

## EN TECHNICAL DATA

EUR: Incandescent halogen light bulb MAX 230W E27 fitting, HSGS type.  
USA: Incandescent halogen light bulb MAX 250W E26 fitting, type T Shielded.

## DE TECHNISCHE DATEN

Halogen-Glühlampe MAX 230W Anschluss E27 typ HSGS.

## FR DONNEES TECHNIQUES

EUR: Ampoule incandescente à halogènes MAX 230W fixation E27, type HSGS.  
USA: Ampoule incandescente à halogènes MAX 250W fixation E26, type T Shielded.

## ES DATOS TECNICOS

EUR: Bombilla de incandescencia alógena MÁX 230W conexión E27 tipo HSGS.  
USA: Bombilla de incandescencia alógena MÁX 250W conexión E26 tipo T Shielded.

## PT DADOS TÉCNICOS

Lâmpada incandescente alógena MAX 230W ligação E27 tipo HSGS.

## RUS ТЕХНИЧЕСКИЕ ДАННЫЕ

Аллогенная лампочка накаливания макс.230Вт цоколь E27 тип HSGS.

## J 技術的な仕様

EUR:白熱ハロゲン球 最大230W、口金E27、HSGS/Fタイプ。  
USA:白熱ハロゲン球 最大250W、口金E26、Tタイプ (Shielded)。

## CN 技术参数

白炽卤素灯 MAX 230W E27 HSGS 型。

## SA البيانات الفنية

مصباح متأجج بهالوجينات حد أقصى 230 واط ربط (E27) نوع (HSGS).

